

PARAIŠKA
TARŠOS INTEGRUOTOS PREVENCIJOS IR KONTROLĖS
LEIDIMUI NR. 4/25/T-K.3-17/2017 PAKEISTI

[1] [5] [8] [8] [9] [1] [2] [1] [8]
(Juridinio asmens kodas)

AB Kaišiadorių paukštynas Paukštininkų g. 15, LT-56500, Kaišiadorys,

tel.: +370 346 51034, faks.: +370 346 52310, el. paštas: kaisiadoriu.paukstynas@kggroup.eu

(Veiklos vykdytojo, teikiančio Paraišką, pavadinimas, jo adresas, telefono, fakso Nr., elektroninio pašto adresas)

AB Kaišiadorių paukštynas Paukštininkų g. 15A ir Paukštininkų g. 16, LT-56500, Kaišiadorys,

tel.: +370 346 51034, faks.: +370 346 52310, el. paštas: kaisiadoriu.paukstynas@kggroup.eu

(Ūkinės veiklos objekto pavadinimas, adresas, telefonas)

AB Kaišiadorių paukštynas aplinkosaugos specialistė Lina Talutienė,

tel.: +370 668 77659, el. paštas l.talutiene@kggroup.eu

(kontaktinio asmens duomenys, telefono, fakso Nr., el. pašto adresas)

I. BENDRO POBŪDŽIO INFORMACIJA

1. Informacija apie vietos sąlygas: įrenginio eksploatavimo vieta, trumpa vietovės charakteristika

AB Kaišiadorių paukštynas veikia vykdoma adresu Paukštinių g. 15A, 16, LT-56500, Kaišiadorys. Teritorija yra vakarinėje Kaišiadorių miesto dalyje, 2,4 km atstumu nuo miesto centro. Šiaurinę sklypo dalį riboja geležinkelio kelias, pietinę – Triliškių miškas ir sodų bendrija „Baltasis Berželis“, rytinę – Triliškių miškas, vakarinę – UAB „Girelės paukštynas“ ir Mažosios Juodiškės kaimas. Teritoriją per sąlyginį centrą į dvi dalis dalija Paukštinių g. (1, 2 priedas).

2. Ūkinės veiklos vietos padėtis vietovės plane ar schemoje su gyvenamųjų namų, ugdymo įstaigų, ligoninių, gretimų įmonių, saugomų teritorijų ir biotopų bei vandens apsaugos zonų ir juostų išsidėstymu

AB Kaišiadorių paukštynas, adresu Kauno apskr., Kaišiadorių r. sav., Kaišiadorių m. sen., Kaišiadorių m., Paukštinių g. 15A, 16, žemės sklypas kad. Nr. 4918/0001:4 ir kad. Nr. 4918/0001:60 (registrų centro išrašai pateikti 2 priede).

AB Kaišiadorių paukštynas teritorija yra vakarinėje Kaišiadorių m. dalyje, Kaišiadorių m. sen. (1.100 ha, 8 664 gyventojai), Kaišiadorių r. sav. (108.700 ha). Artimiausi gyvenamosiose teritorijose (sklypuose) esantys namai ar gyvenamosios paskirties pastatai, nutolę nuo AB Kaišiadorių paukštynas žemės sklypo ribos siekia 32-370 m. Pažymėtina, kad esamoje SAZ teritorijoje yra ir neįregistruotų namų.

AB Kaišiadorių paukštynas teritorija pietrytinėje dalyje ribojasi su sodų bendrija „Baltasis berželis“, 2011 m. gyventojų surašymo duomenimis, faktinis gyventojų skaičius šioje bendrijoje siekė 84 žmones. Sodų bendrijos „Baltasis berželis“ žemės sklypų, kurie ribojasi su AB Kaišiadorių paukštynas žemės sklypu, paskirtis – žemės ūkio, žemės naudojimo būdas – mėgėjų sodo žemės sklypai / mėgėjų sodo žemės sklypai ir sodininkų bendrijų bendrojo naudojimo žemės. Išnagrinėjus sodų bendrijos „Baltasis berželis“ esančių pastatų paskirtį identifikuoti 4 gyvenamosios paskirties pastatai. Atstumas nuo AB Kaišiadorių paukštynas žemės sklypo ribos iki sodų bendrijoje „Baltasis Berželis“ esančių artimiausių įregistruotų sodo namų, kurių paskirtis – kita, yra apie 3 m pietryčių kryptimi.

Vakarinėje dalyje AB Kaišiadorių paukštynas ribojasi su UAB „Girelės paukštynas“ ir Mažųjų Juodiškių kaimu. 2011 m. gyventojų surašymo duomenimis, faktinis gyventojų skaičius šiame kaime – 1 žmogus. Artimiausi atstumai nuo AB Kaišiadorių paukštynas žemės sklypo ribos iki gyvenamosios paskirties namų ar gyvenamųjų teritorijų žemės sklypuose esančių namų, siekia:

- 82 m – neįregistruotas namas, esantis gyvenamosios teritorijos naudojimo būdo žemės sklype, Mažųjų Juodiškių k., adresas nesuteiktas (sklypo unikalus Nr. 4960-0004-0112);
- 95 m – gyvenamosios paskirties namas adresu Mažųjų Juodiškių k. 4, Rumšiškių sen., Kaišiadorių r. sav. (sklypo unikalus Nr. 4400-0291-5540);
- 235 m – neįregistruotas namas, adresu Mažųjų Juodiškių k. 5, Rumšiškių sen., Kaišiadorių r. sav. (žemės ūkio paskirties sklypo unikalus Nr. 4901-0003-0039).

Šiaurinę AB Kaišiadorių paukštynas sklypo dalį riboja geležinkelio kelias. Šiaurinėje dalyje atstumas nuo AB Kaišiadorių paukštynas žemės sklypo ribos iki artimiausių gyvenamosios paskirties namų ar gyvenamųjų teritorijų žemės sklypuose esančių namų, siekia:

- 32 m – gyvenamosios paskirties namas, adresu Paukštinių g. 6A, Kaišiadorys, esantis nesuformuotame žemės sklype;
- 190 m – gyvenamosios paskirties namas be suteikto adreso (žemės ūkio paskirties žemės sklypo unikalus Nr. 4960-0004-0038);

- 365 m – neįregistruotas namas, esantis gyvenamosios teritorijos naudojimo būdo žemės sklype, adresas nesuteiktas (žemės sklypo unikalus Nr. 4400-0765-3118);
- 255 m – gyvenamosios paskirties namas adresu Pievų g. 24, Miežonių k., Palomenės sen., Kaišiadorių r. (sklypo unikalus Nr. 4960-0004-0017).

Rytinėje dalyje artimiausi atstumai nuo AB Kaišiadorių paukštynas žemės sklypo ribos iki artimiausių gyvenamosios paskirties namų ar gyvenamųjų teritorijų žemės sklypuose esančių namų, siekia:

- 65 m – neįregistruotas namas, esantis gyvenamosios teritorijos naudojimo būdo žemės sklype, adresu Paukštininkų g. 6, Kaišiadorys (žemės sklypo unikalus Nr. 4918-0001-0053);
- 188 m – neįregistruotas namas, esantis gyvenamosios teritorijos naudojimo būdo žemės sklype, be suteikto adreso (žemės sklypo unikalus Nr. 4960-0004-0121);
- 370 m – neįregistruotas namas, adresu Pievų g. 12, Miežonių k., Palomenių sen. (žemės ūkio paskirties žemės sklypo unikalus Nr. 4960-0004-0028).

Artimiausi gyvenamosios paskirties namai ir gyvenamosiose teritorijose (žemės sklypuose) esantys namai pateikti 2.1 pav.

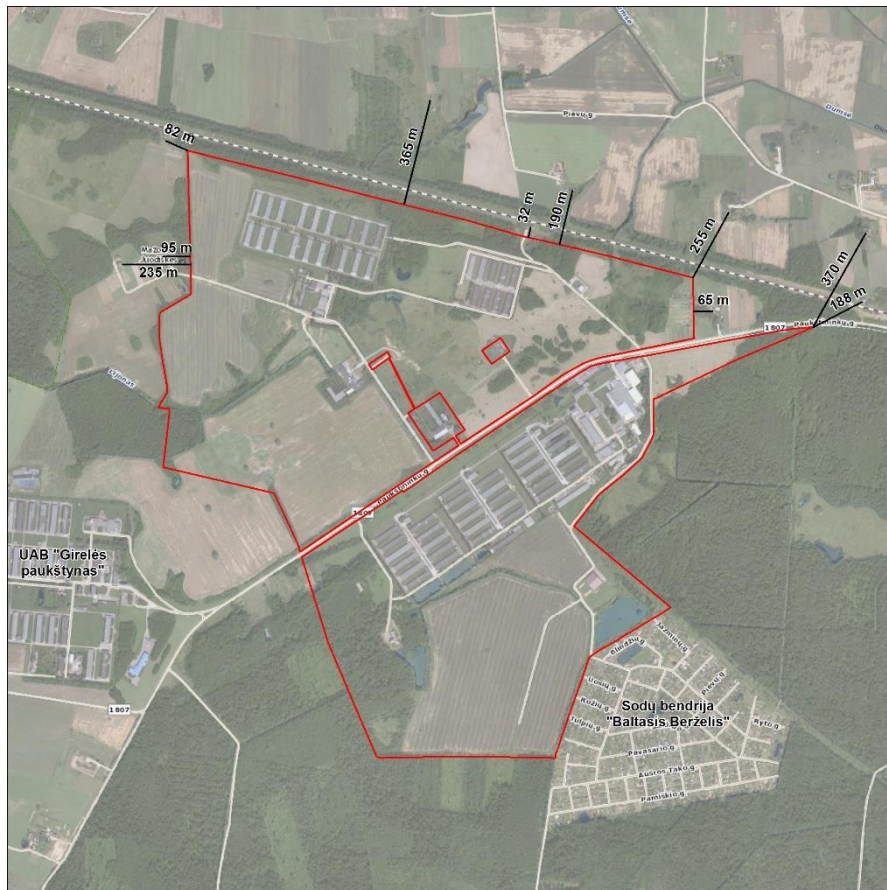

2.1 pav. Artimiausi gyvenamosios paskirties namai ir gyvenamosiose teritorijose (žemės sklypuose) esantys namai

3. Naujam įrenginiui – statybos pradžia ir planuojama veiklos pradžia. Esamam įrenginiui – veiklos pradžia

AB Kaišiadorių paukštynas veiklą pradėjo 1972 m. Veiklos pradžia – pakeitus TIPK leidimą.

4. Informacija apie asmenis, atsakingus už įmonės aplinkos apsaugą

Įmonėje už aplinkos apsaugą atsakinga aplinkosaugos specialistė Lina Talutienė. 2021 m. spalio 29 d. įsakymas Nr. 9/64 Dėl atsakingo už aplinkosaugą asmens skyrimo pateiktas 3 priede.

5. Informacija apie įdiegtas aplinkos apsaugos vadybos sistemas

AB Kaišiadorių paukštynas laikosi visų galiojančių aplinkosaugos įstatymų ir reglamentų, siekiant sumažinti neigiamą poveikį aplinkai. Prisideda prie aplinkos apsaugos, skatindami efektyvų sąnaudų bei taršą mažinančių darbo priemonių naudojimą¹. Aplinkos apsaugos vadybos sistemų įmonės veikloje neįdiegta.

6. Netechinio pobūdžio santrauka (informacija apie įrenginyje (įrenginiuose) vykdomą veiklą, trumpas visos paraiškoje pateiktos informacijos apibendrinimas)

AB Kaišiadorių paukštynas veiklą pradėjo 1972 m. Pagrindinė įmonės veikla visu įmonės gyvavimo laikotarpiu išliko nepakitusi – paukščių mėsos ir jos produktų gamyba, perdirbimas ir vištienos produktų gamyba. Įmonėje plėtojamas mėsinių viščiukų (broilerių) auginimas. Prekybai nuolat pateikiama virš 100 pavadinimų viščiukų broilerių ir jų dalių produktų, vištienos vyniotiniai, paštetai, karštai rūkytos dalys ir kepti gaminiai – kepsneliai.

Veikla vykdoma adresu Paukštininkų g. 15A ir Paukštininkų g. 16, LT-56500, Kaišiadorys. Ūkinės veiklos objekto pagrindinė gamyba – pramoninis paukščių broilerių auginimas, apimantis pilną auginimo ciklą. Per metus įvykdomi apie 7 broilerių auginimo ciklai, jų metu išauginama apie 12.789.000 vnt. broilerių per metus.

Paukštėdžių veiklai planuoti ir koordinuoti yra sudaroma ciklograma t. y. įmonės vadovo patvirtintos technologinės darbų instrukcijos, atitinkančios visus valstybinių institucijų nurodymus bei veterinarinius ir sanitarinius reikalavimus. Sudarytoje viščiukų broilerių auginimo ciklogramoje yra numatyta paukštėdės užpildymo eiga, viščiukų brendimo periodas bei sanitarinis periodas. Sudaryta ciklograma padeda užtikrinti viščiukų broilerių auginimo stabilumą bei maksimalų ir ekonomišką paukštyno patalpų panaudojimą.

Bendrovėje taip pat vykdomi:

- produkcijos perdirbimo technologiniai procesai – paukščių skerdimas, šviežių paukštienos gaminių gamyba iš viščiukų broilerių skerdenėlių, virtų ir rūkytų produktų gamyba. Rūkymo ceche įrengtos dvi virimo-rūkymo kameros SORGO, viena virimo rūkymo kamera FINISH ROBOTER, dvi dešrų ir dešrelių virimo-rūkymo kameros, kepsnelių kepimo linija.
- Elektros ir šiluminės energijos gamyba;
- Utilizacijos ceche perdirbdama tik III kategorijos gyvūninės kilmės medžiagas, įmonė gamina sekančią produkciją: mėsos-kaulų miltus, plunksnų-kraujo miltus ir techninius riebalus.
- Pagalbinės tarnybos veikla: skalbykla, stalių dirbtuvės, suvirinimo postas, autotransporto remontas, požeminio kuro saugojimo rezervuaras ir kt.. Mechaninės tarnybos darbininkai įmonėje atlieka visus mechaninius – remonto, naujų įrenginių montavimo bei senų demontavimo darbus, metalo suvirinimo – pjaustymo darbus. Autogaražo tarnyba aprūpina visus įmonės padalinius transportu, atlieka krovinių pervežimo darbus. Techninio aptarnavimo punkte vykdomas smulkus transporto priemonių remontas. Ūkio dalį sudaro skalbykla, valgykla bei įmonės teritorijos priežiūros darbai.
- Mėšlidė. Mėšlidėje šaltuoju periodu laikomas mėšlas, susidarantis viščiukų broilerių auginimo metu. Didžioji dalis mėšlo (>96 %) iš paukštėdžių išvežama tiesiogiai ūkininkams.

¹ AB „Kaišiadorių paukštynas“ interneto tinklapio informacija. Nuoroda: [Paukštynas | Apie įmones \(paukstynas.eu\)](http://Paukštynas|Apieįmones(paukstynas.eu))

- Nuotekų pirminio valymo įrenginiuose susidariusio dumblo (atliekos kodas – 02 02 04) tvarkymas. Informacija pateikiama paraiškos IX skyriuje, atliekų naudojimo ar šalinimo techniniame reglamente bei atliekų tvarkymo veiklos nutraukimo plane.

Veiklos metu vykdoma tarša į aplinkos orą, 2021 m. UAB Ekometrija atliko AB Kaišiadorių paukštynas aplinkos oro taršos šaltinių ir iš jų išmetamų teršalų inventorizaciją ir parengė ataskaitą. Metiniai išmetamų teršalų kiekių skaičiavimai, paaiškinimai dėl momentinių ribinių verčių, teršalų sklaidos modeliavimo rezultatai pateikti Paraiškos VI skyriuje bei 15 priede.

AB Kaišiadorių paukštynas veiklos metu susidaro gamybinės, būtinės ir paukštidžių plovimo nuotekos. Įmonėje įrengti pirminiai uždaro tipo nuotekų valymo įrenginiai (1200 m³/d floatatorius). Normaliomis sąlygomis per valandą apvaloma 50-60 m³ nuotekų. Valytos nuotekos išleidžiamos į miesto nuotekų tinklus. Paviršinės nuotekos išleidžiamos į melioracijos griovį, kuris įteka į Dumsės upę. Detali informacija apie nuotekų susidarymą ir jų tvarkymą pateikta Paraiškos VIII skyriuje.

Normaliomis sąlygomis vykdant AB Kaišiadorių paukštynas veiklą, tiesioginio poveikio derlingam dirvos sluoksniui nėra. Dalinis dirvos cheminis ar biologinis užteršimas galimas tik avarinių situacijų metu, tačiau jo tikimybė nėra didelė. Bendrovė laukų mėšlu ir (ar) srutomis netręšia.

Atliekų tvarkymo veikla detalai aprašyta XI skyriuje. Visos AB Kaišiadorių paukštynas susidaranti atliekos, kurių tvarkymui TIPK leidimu reikalavimų nenustatyta, t. y. atliekų susidarymas nėra tiesiogiai susijęs su gamybos procesu ir jos susidaro nereguliariai (remonto ar rekonstrukcijų metu, biuro įrangos keitimo ir priežiūros metu, nurašius ilgalaikį turtą ir t. t.), rūšiuojamos jų susidarymo vietoje ir perduodamos atliekų tvarkytojams tolimesniam tvarkymui ir/ar apdorojimui, vadovaujantis Atliekų tvarkymo taisyklių reikalavimais. Preliminarus susidarančių atliekų sąrašas pateiktas lentelėje 23.1. Nuotekų valymo jų susidarymo vietoje dumblas (atliekos kodas 02 02 04) maišomas su mėšlu ir perduodamas ūkininkams su tikslu panaudoti dirvožemio savybėms gerinti (atliekų naudojimo būdas – R3 – organinių medžiagų, nenaudojamų kaip tirpikliai, perdirbimas ir (arba) atnaujinimas (įskaitant kompostavimą ir kitus biologinio pakeitimo procesus). Projektinis atliekų naudojimo įrenginio pajėgumas – 2.190,000 t/m.

XII. skyriuje pateikta informacija apie triukšmo sklaidimą ir kvapų kontrolę. Apibendrinus ir įvertinus stacionarių triukšmo šaltinių triukšmo sklaidos skaičiavimo rezultatus galima teigti, kad vykdomos ūkinės veiklos sukeliamas triukšmo lygis ties artimiausia gyvenama aplinka, įskaitant ir esančią AB Kaišiadorių paukštynas SAZ ribose, neviršys Lietuvos higienos normos HN 33:2011 „Triukšmo ribiniai dydžiai gyvenamuosiuose ir visuomeninės paskirties pastatuose bei jų aplinkoje“ reglamentuojamų didžiausių leidžiamų ribinių triukšmo dydžių. Viršnorminis triukšmas pagal jautriausią nakties (Lnaktis) triukšmo rodiklį už sklypo ribos daugiausiai nutolsta apie 130 m R kryptimi. Triukšmo mažinimo priemonių nenumatoma. Remiantis kvapų sklaidos modeliavimo rezultatais (15 priedas) maksimali kvapų koncentracija sudarė 3,31 OU_E/m³ arba 41 % ribinės vertės.

Naudojama technologija ir kiti gamybos būdai, skirti teršalų išmetimo iš įrenginio (-ių) prevencijai arba, jeigu tai neįmanoma, išmetamų teršalų kiekiui mažinti:

- Broilerių auginimas. Viščiukai broileriai auginami ant durpinio kraiko, kraiko storis 3-5 cm. Paukštidėse, kur palaikoma pastovi 18-33 °C temperatūra (priklausomai nuo viščiukų amžiaus), veikia natūrali ventilacija, įrengtos nipelinės girdyklos, neleidžiančioms susidaryti vandens nuotėkiui ir taip apsaugančios kraiką nuo perteklinės drėgmės. Remiantis Jungtinių Tautų Europos ekonominės komisijos (The United Nations Economic Commission for Europe (UNECE)) amoniako emisijų mažinimo gairėmis (Jungtinių Tautų Europos ekonominės komisijos (The United Nations Economic Commission for Europe (UNECE)) amoniako emisijų mažinimo gairės), auginant viščiukus broilerius ant kraiko su priverstiniu mėšlo džiūvimu, panaudojant vidinį orą, amoniako emisijos į aplinkos orą efektyviai sumažinamos 40 – 60 %. Natūrali ventilacija ir nipelinės girdyklos, apsaugančios kraiką nuo perteklinės drėgmės, amoniako emisijas į aplinkos orą sumažina 20 – 30 %. Remiantis minėtomis gairėmis, ūkinės veiklos metu naudojamos amoniako emisijų mažinimo priemonės amoniako emisijas į aplinkos orą sumažina 60 – 90 %. Įvertinus ūkinėje veikloje taikomas amoniako emisijų į aplinkos orą mažinimo priemones, priimama, kad jų pagalba amoniako emisijos į aplinkos orą yra sumažinamos 80 %, atitinkamu procentu sumažėja ir kvapų emisijos.

- Mėšlo laikymas. Didžioji dalis mėšlo (>96 %) iš paukštidžių išvežama tiesiogiai ūkininkams, taip

sumažinami mėšlo sandėliavimo metu išsiskiriantys amoniako ir kvapų kiekiai.

- Išmetamo oro valymo įrenginiai yra įrengti stalių dirbtuvėse (ciklonas). Utilizacijos ceche įrengti išmetamo oro valymo įrenginiai – skruberis, kuris sulaiko amoniaką, sieros vandenilį ir merkaptanus bei kitus tioalkoholius ir tioesterius.

- Įmonėje įrengti pirminiai uždaro tipo nuotekų valymo įrenginiai (1.200 m³/d floatatorius). Prieš valymo įrenginius, nuotekos iš gamybinių cechų papildomai apvalomos riebalų gaudyklėje. Paviršinės nuotekos nuo potencialiai taršių teritorijų surenkamos ir valomos naftos produktų gaudyklėje su nusodintuvu skendinčioms medžiagoms.

II. INFORMACIJA APIE ĮRENGINĮ IR JAME VYKDOMĄ ŪKINĘ VEIKLĄ

7. Įrenginys (-iai) ir jame (juose) vykdomos veiklos rūšys

1 lentelė. Įrenginyje planuojama vykdyti ir (ar) vykdoma ūkinė veikla

Įrenginio pavadinimas	Įrenginyje planuojamos vykdyti veiklos rūšies pavadinimas pagal Taisyklių 1 priedą ir kita tiesiogiai susijusi veikla
1	2
AB Kaišiadorių paukštynas	6.4. skerdyklų ir maisto pramonės įrenginių eksploatavimas: 6.4.1. skerdyklų, kurių skerdienos gamybos pajėgumas didesnis kaip 50 tonų per dieną, eksploatavimas; 6.5. gyvulių skerdenų ir gyvūninių atliekų šalinimas arba perdirbimas, kai apdorojimo pajėgumas didesnis kaip 10 tonų per dieną; 6.6. intensyvus paukščių arba kiaulių auginimas, kai: 6.6.1. yra daugiau kaip 40.000 vietų naminiams paukščiams;

8. Įrenginio ar įrenginių gamybos (projektinis) pajėgumas arba vardinė (nominali) šiluminė galia

AB Kaišiadorių paukštynas paukštidžių vietų ir auginamų broilerių skaičius pateiktas lentelėje žemiau:

Nr.	Paukštidžių skaičius, vnt.	Broilerių vietų skaičius paukštidėse, vnt.	Viso broilerių vietų skaičius, vnt.	Broilerių auginimo ciklų skaičius per metus, vnt.
1	2	3	4	5
1	33	33.000	1.089.000	7
2	9	26.000	234.000	
3	18	28.000	504.000	
Iš viso broilerių vietų skaičius, vnt.			1.827.000	
			Iš viso broilerių per metus, vnt.	12.789.000

AB Kaišiadorių paukštynas paukštidžių vietų skaičius, didžiausias auginamų paukščių skaičius, sutartinių gyvulių (SG) paskaičiavimas pateiktas 4 priede.

AB Kaišiadorių paukštynas produkcijos gamybos metu pagaminami gaminiai ir pusgaminiai. Paukščių auginimo metu susidaro paukščių mėšlas, kuris realizuojamas arba naudojamas kompostui gaminti. Paukštienos skerdimo pajėgumai yra didesni nei 50 t/d, skerdenų apdorojimo pajėgumai didesni nei 10 t/d. Produkcijos gamybos ir šalutinių produktų apdorojimo pajėgumai pateikti lentelėje žemiau.

Pavadinimas (asortimentas)	Mato vnt., t, m ³ , vnt. ir kt./m.	Projektinis pajėgumas
1	2	3
Viščiukų broilerių auginimas	mln. vnt. /metus	12,789
Vienadieniai viščiukai	mln. vnt. /metus	9,795

Paukščių skerdimas	vnt./h	4.000
Mėsos-kaulų miltai	t/metus	1.500
Plunksnų – kraujo miltai	t/metus	1.308
Riebalai	t/metus	225,0
Pusgaminiai ir gaminiai	t/metus	5.485

9. Kuro ir energijos vartojimas įrenginyje (-iuose), kuro saugojimas. Energijos gamyba

AB Kaišiadorių paukštynas energijos gamyba, kuro vartojimas vykdomas šiuose įrenginiuose:

Katilinė (001 ir 002 taršos šaltiniai)

Katilinėje eksploatuojami 2 analogiški gamtinėmis dujomis kūrenami katilai Nr. 1 ir Nr. 2 „Vapour TTK-125“. Kiekvieno katilo galingumas – 3,5 MW. Suminis katilinės šiluminis našumas – 7,0 MW. Teršalai į aplinkos orą išsiskiria iš kiekvieno katilo dūmtraukio – atitinkamai 001 ir 002 taršos šaltiniai.

Kepsnelių gamybos padalinio katilinė (014 taršos šaltinis)

Kepsnelių gamybos padalinio katilinėje eksploatuojamas dujinis tepalo kaitinimo katilas „Termio HW-S-03“, kūrenamas gamtinėmis dujomis. Katilo galingumas – 0,6 MW. Teršalai į aplinkos orą išsiskiria iš katilo dūmtraukio (014 taršos šaltinis).

5 brigada (024, 025, 040 ir 049 taršos šaltiniai)

5-os brigados katilinėje eksploatuojami 2 gamtinėmis dujomis kūrenami dujiniai vandens šildymo katilai – 0,15 MW galingumo katilas „Pegasus“ ir 0,081 MW galingumo katilas „Heizer GP-8“. Teršalai į aplinkos orą išsiskiria iš atskirų katilų dūmtraukių – atitinkamai 040 ir 049 taršos šaltiniai.

Kaip rezerviniai katilai katilinėje eksploatuojami 2 gamtinėmis dujomis kūrenami dujiniai vandens šildymo katilai – 0,24 MW galingumo katilas „HPV-240“ ir 0,045 MW galingumo katilas „Attack“. Teršalai į aplinkos orą išsiskiria iš atskirų katilų dūmtraukių – atitinkamai 024 ir 025 taršos šaltiniai.

Inkubacinio cecho katilinė (026, 027, 039, 047, 048, 067 ir 068 taršos šaltiniai)

Inkubacinio ceche eksploatuojami 7 kurą deginantys įrenginiai, kūrenantys gamtines dujas – 0,24 MW galingumo dujinis VŠK „HPV-240“ (026 taršos šaltinis), 0,1 MW galingumo dujinis VŠK „JUNKERS-ZBR100-3“ (027 taršos šaltinis), 0,1 MW galingumo dujinis VŠK „BAXI POWER HT 1,110“ (039 taršos šaltinis), 2 dujiniai spinduliniai šildytuvai „ROBERTS GORDON BLACKHEAT“ po 25 kW (047 ir 048 taršos šaltiniai), 4 kW galingumo dujinis konvektorius „MODRATHERM“ (067 taršos šaltinis) ir 5,1 kW galingumo dujinis konvektorius „VIADRUS L4VE“ (068 taršos šaltinis).

Administracija (028 taršos šaltinis)

Administracinio pastato apšildymui eksploatuojami 2 gamtinėmis dujomis kūrenami vandens šildymo katilai – 0,05 MW galingumo katilas „Dakon“ ir 0,0488 MW galingumo katilas „SIME RX 48 CE IONO“. Suminis katilinės šiluminis našumas – 0,0988 MW. Teršalai į aplinkos orą išsiskiria iš katilinės dūmtraukio (028 taršos šaltinis), į kurį sueina abiejų katilų dūmtakiai.

1 brigada (029 taršos šaltinis)

1 brigadoje eksploatuojamas dujinis vandens šildymo katilas „BOSCH GCV700LW“, kūrenamas gamtinėmis dujomis. Katilo galingumas – 0,035 MW. Teršalai į aplinkos orą išsiskiria iš katilo dūmtraukio (029 taršos šaltinis).

2 brigada (030 taršos šaltinis)

2 brigadoje eksploatuojamas dujinis vandens šildymo katilas „Buderus Logamax“, kūrenamas

gamtinėmis dujomis. Katilo galingumas – 0,028 MW. Teršalai į aplinkos orą išsiskiria iš katilo dūmtraukio (030 taršos šaltinis).

3 brigada (031 taršos šaltinis)

3 brigadoje eksploatuojamas dujinis vandens šildymo katilas „BOSCH GC2300IW 245P“, kūrenamas gamtinėmis dujomis. Katilo galingumas – 0,024 MW. Teršalai į aplinkos orą išsiskiria iš katilo dūmtraukio (031 taršos šaltinis).

4 brigada (032 taršos šaltinis)

4 brigadoje eksploatuojamas dujinis vandens šildymo katilas „Attack“, kūrenamas gamtinėmis dujomis. Katilo galingumas – 0,025 MW. Teršalai į aplinkos orą išsiskiria iš katilo dūmtraukio (032 taršos šaltinis).

Profilaktoriumas (033 taršos šaltinis)

Profilaktoriuje eksploatuojami 2 gamtinėmis dujomis kūrenami vandens šildymo katilai – 0,100 MW galingumo katilas „ZBR-100-3 CERAPURMAXX“ ir 0,025 MW galingumo katilas „Attack“. Suminis katilinės šiluminis našumas – 0,125 MW. Teršalai į aplinkos orą išsiskiria iš profilaktoriavimo dūmtraukio (033 taršos šaltinis), į kurį sueina abiejų katilų dūmtakiai.

Kogeneracinė jėgainė (034 taršos šaltinis)

Šiluminės ir elektros energijos gamybai objekte eksploatuojama kogeneracinė jėgainė. Jėgainėje sumontuoti 3 analogiški kogeneratoriai „T300 SP“, kūrenami gamtinėmis dujomis. Vieno kogeneratoriaus variklio galingumas – 0,300 MW. Suminis kogeneracinės jėgainės šiluminis našumas – 0,900 MW. Teršalai į aplinkos orą išsiskiria iš kogeneracinės jėgainės dūmtraukio (034 taršos šaltinis), į kurį sueina visų 3 kogeneratorių dūmtakiai.

Vandenvala (050 ir 699 taršos šaltiniai)

Vandenvaloje eksploatuojamas dujinis katilas „Viessmann VITODENS 100“, kūrenamas gamtinėmis dujomis. Katilo galingumas – 0,019 MW. Teršalai į aplinkos orą išsiskiria iš katilo dūmtraukio (050 taršos šaltinis). Taip pat vandenvaloje eksploatuojamas 0,225 MW galingumo dujinis kaloriferis „DH4-225 Ex“, kūrenamas gamtinėmis dujomis. Kaloriferis neturi organizuoto teršalų šalinimo dūmtraukio, tarša į aplinkos orą išsiskiria neorganizuotai iš 699 taršos šaltinio.

Paukštidžių šildymas (069-188 taršos šaltiniai)

Paukštidžių šildymui kiekvienoje paukštidėje eksploatuojama po 2 vnt. raketinių spindulinių šildytuvų, kūrenamų gamtinėmis dujomis. Kiekvieno raketinio spindulinio šildytuvo galingumas – 90 kW. Raketiniai spinduliniai šildytuvai neturi organizuotų teršalų šalinimo ortakių, degimo produktai tiesiogiai patenka į paukštides, teršalai išsiskiria iš paukštidėse esančių stoginių ir sieninių ventiliatorių (069-188 taršos šaltiniai).

2 lentelė. Kuro ir energijos vartojimas, kuro saugojimas

Energetiniai ir technologiniai ištekliai	Transportavimo būdas	Planuojamas sunaudojimas, matavimo vnt. (t, m ³ , kWh ir kt.)	Kuro saugojimo būdas (požeminės talpos, cisternos, statiniai, poveikio aplinkai riziką mažinantys betonu dengti kuro saugyklų plotai ir pan.)
1	2	3	4
a) elektros energija	Elektros tinklai ir kogeneracinis įrenginys	12.960.000 kWh	-
b) šiluminė energija	-	-	-
c) gamtinės dujos	Dujotiekiu	7.617,998 tūkst. Nm ³	-
d) suskystintos dujos			
e) mazutas			
f) krosninis kuras			
g) dyzelinas	Autotransportu	6,0 t	Vietoje nesaugoma
h) akmens anglis			
i) benzinas	Autotransportu	3,0 t	Vietoje nesaugoma
j) biokuras:			
k) ir kiti			

3 lentelė. Energijos gamyba

Energijos rūšis	Įrenginio pajėgumas	Planuojama pagaminti
1	2	3
Elektros energija, kWh	Kogeneracinės jėgainės elektrinis galingumas – 900 kW	6.535.000 kWh
Šiluminė energija, kWh	Bendras kurą (gamtines dujas) kūrenančių įrenginių šiluminis našumas – 10.273,9 kW	60.166.300 kWh

III. GAMYBOS PROCESAI

10. Detalus įrenginyje vykdomos ir (ar) planuojamos vykdyti ūkinės veiklos rūšių aprašymas ir įrenginių, kuriuose vykdoma atitinkamų rūšių veikla, išdėstymas teritorijoje. Informacija apie įrenginių priskyrimą prie potencialiai pavojingų įrenginių

Viščiukų broilerių auginimo ir produkcijos gamybos supaprastinta technologinė schema pateikta atitinkamai 10.1 ir 10.2 pav.

Į ūkinės veiklos objekto teritoriją atvežami ir/ar išperinami viščiukai broileriai (12,789 mln. vnt. per metus). Jie laikomi ant paukštidžių grindų, kurios išklotos durpiniu kraiku (apie 11.000 m³/metus). Viščiukai broileriai maitinami kombinuotu pašaru (46.400 t/metus) bei girdomi vandeniu (55.000 m³/metus) iš nuosavų požeminio vandens gręžinių. Inkubaciniame ceche per metus galima išperinti iki 9,795 mln. vnt. kiaušinių.

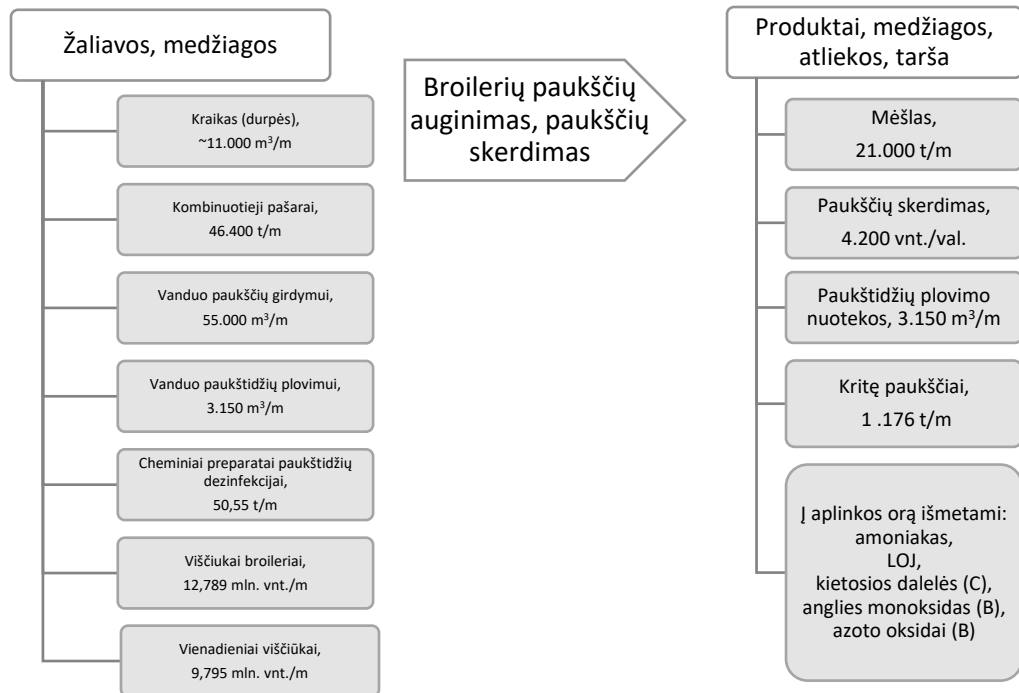

10.1 pav. Broilerių paukščių auginimo supaprastinta procesų schema

Kai viščių broileriai išauginami iki tam tikro amžiaus, jie perkeltami į kitus ūkinės veiklos objekto gamybinius barus, paukštėdės lieka tuščios. Tada jos yra dezinfekuojamos įvairiais cheminiais preparatais (50,55 t/metus) bei vandeniu (3.150 m³/metus), taigi susidaro paukštidžių plovimo nuotekos. Viščių broilerių auginimo metu susidaro mėšlas (21.000 t/metus) (veiklos metu susidarancio mėšlo skaičiuoklė pateikta 4 priede). Taip pat veiklos metu susidaro apie 1.176 t/metus kritusių paukščių. Dėl kritusių paukščių utilizavimo sudaryta sutartis su gyvulinės kilmės produktų tvarkymo įmone UAB „Rietavo veterinarinė sanitarija“ (sutartis pridedama 11 priede). Kritę paukščiai iš paukštidžių surenkami kas dieną, iki išvežimo utilizavimui saugomi specialiuose konteneriuose šaltai, laikantis veterinarinių reikalavimų. Užauginti viščiukai broileriai vežami į skerdyklą kur gaunama broilerių skerdiena, kuri perduodama į produkcijos gamybos barą. Iš paukštidžių, inkubacinio cecho bei skerdyklos patalpų šildymo metu į aplinkos orą patenka anglies monoksidas (A) bei azoto oksidai (A).

Produkcijos gamybos bare (10.2 pav.) iš broilerių skerdienos gaminama įvairi produkcija: virti ir virti – rūkyti gaminiai iš vištienos, įvairūs vyniotiniai, kepsneliai (viso 5.485 t/metus). Paukščių skerdimo metu susidaro šalutiniai gyvūniniai produktai, kurių dalis yra parduodama, o kita dalis perdirbama utilizacijos ceche. Pagaminta produkcija supakuojama pakavimo medžiagomis (900 t/metus). Produkcijos pakavimo metu susidaro popieriaus ir kartono pakuotės atliekos (15 01 01) bei plastikinės pakuotės atliekos (15 01 02). Broilerių skerdienos plovimo bei kitoms reikmėms naudojamas vanduo (242.645 m³/metus), taigi susidaro gamybinės nuotekos.

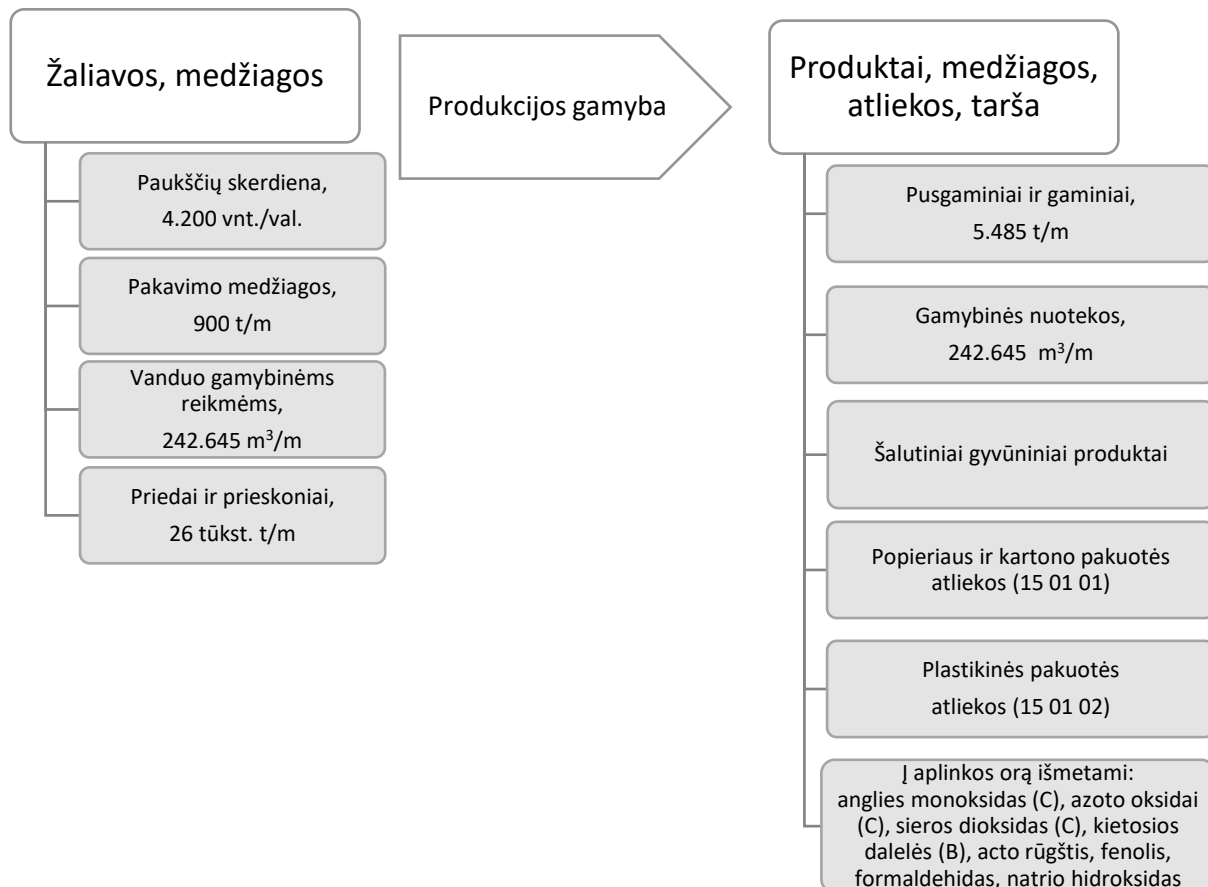

10.2 pav. Produkcijos gamybos supaprastinta išeiigos schema

Paukščių skerdimo metu susidaranti skerdienos atliekos (šalutiniai gyvūniniai produktai) perdirbamos utilizacijos ceche. Iš skerdienos atliekų gaunama produkcija: mėsos-kaulų miltai (1.500 t/metus), plunksnų-kraujo miltai (1.308 t/metus), techniniai riebalai (225 t/metus). Utilizacijos ceche esančios riebalų talpos, masės talpos, virimo katilų, miltų aušinimo transporterių, preso, žaliavų patalpos, perdirbimo patalpos, pakavimo patalpos, sietų eksploatavimo metu į aplinkos orą patenka amoniakas, sieros vandenilis, merkaptanai ir kiti tioalkoholiai ir tioesteriai. Supaprastinta technologinė schema pateikta 10.3 pav.

Atsižvelgiant į situaciją rinkoje, dalis skerdimo metu susidarantių šalutinių gamybinių mėsos produktų yra atvėsinti ir gali būti parduodami kaip pašaras švelniakailiams žvėreliams. Tokiu atveju atitinkamai sumažėja produktų perdirbimas kiekis ir pagaminamos produkcijos kiekis.

Kogeneracinėje jėgainėje elektros (6.535.000 kWh/metus) ir šiluminės (60.166.300 kWh/metus) energijos gamybai naudojamos gamtinės dujos (7.617.998 m³/metus). Įrenginių aušinimui naudojamas vanduo (5.700 m³/metus), taigi susidaro gamybinės nuotekos. Elektros ir šiluminės energijos gamybos metu į aplinkos orą patenka anglies monoksidas (A), azoto oksidai (A), lakieji organiniai junginiai (10.4 pav.).

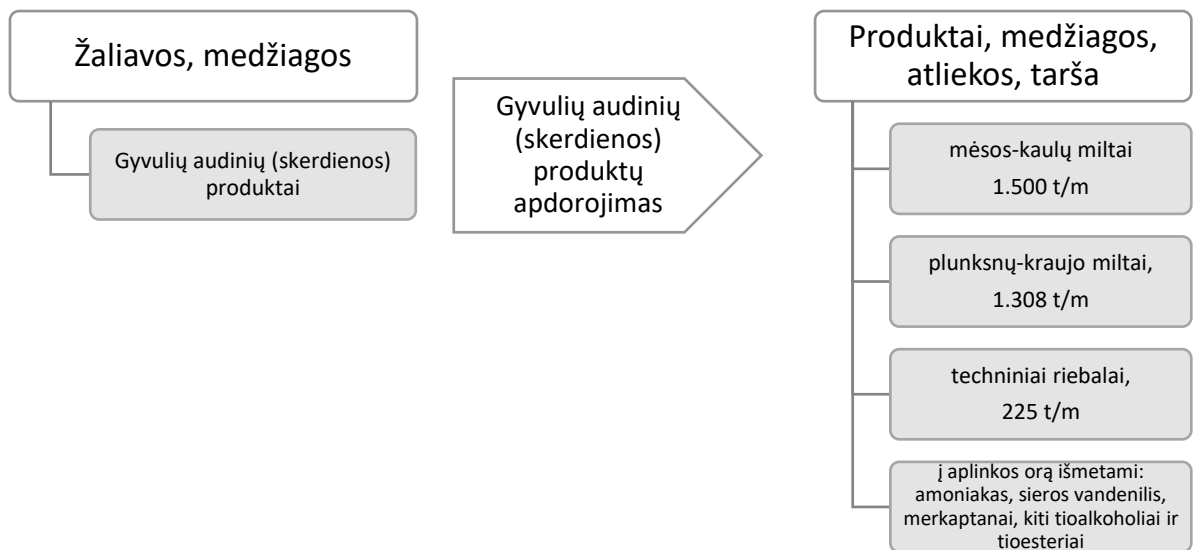

10.3 pav. Gyvulių audinių (skerdienos) produktų apdorojimo supaprastinta išeigos schema

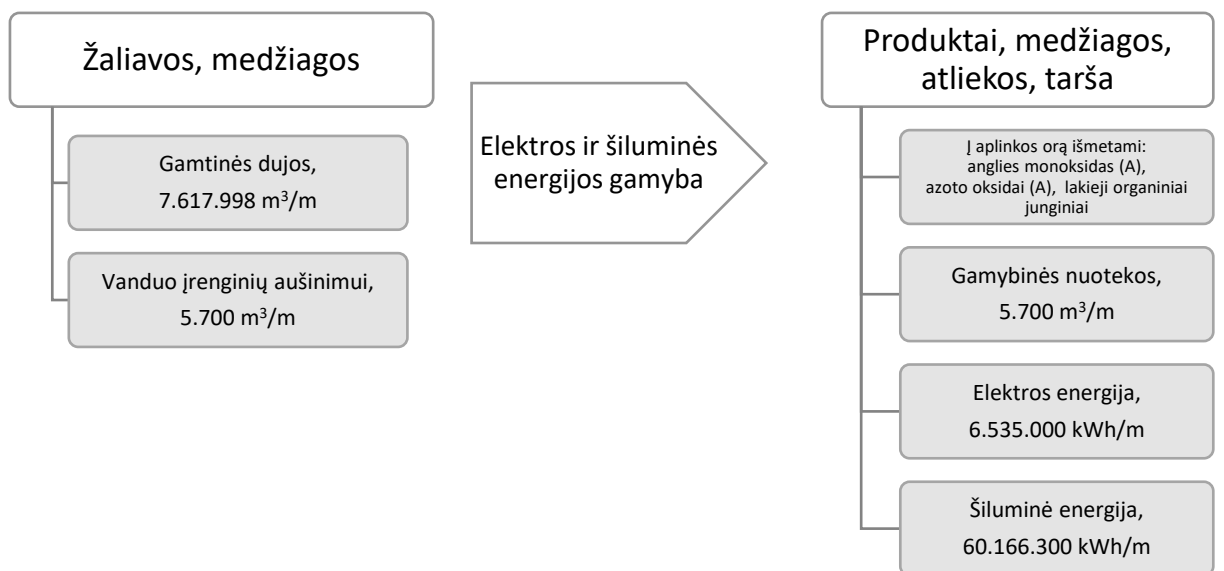

10.4 pav. Elektros ir šiluminės energijos gamybos supaprastinta išeigos schema

Ūkinės veiklos objekte veikia pagalbinės tarnybos: skalbykla, stalių dirbtuvės, suvirinimo postas, autotransporto remonto dirbtuvės, požeminio kuro saugojimo rezervuaras. Vykdomų technologinių procesų schema, nurodant įeinančius žaliavų, susidarantį produkcijos ar produktų bei išeinančius nuotekų ar atliekų, bei išmetimų į orą srautus pateikta 10.5 pav. Pagalbinių tarnybų skalbykloje yra naudojamas vanduo (22.668 m³/metus), taigi susidaro gamybinės nuotekos. Suvirinimo poste yra naudojami elektrodai (0,0936 t/metus). Suvirinimo metu į aplinkos orą patenka geležis ir jos junginiai bei manganas, mangano oksidai ir kiti mangano junginiai. Stalių dirbtuvėse naudojami biocidai, medienos savybėms apsaugoti bei alyva įrenginių darbui. Stalių dirbtuvėse medienos apdirbimo metu susidaro medienos pjuvenos bei drožlės, kurios panaudojamos paukštidėms iškloti. Medienos apdirbimo staklių eksploatavimo metu į aplinkos orą patenka kietosios dalelės (C). Nuo požeminio kuro saugojimo rezervuaro į aplinkos orą patenka lakūs organiniai junginiai (angliavandeniliai). Autotransporto remonto metu susidaro variklio, pavarų dėžės ir tepalinės alyvos atliekos (13 02 08*), tepalų filtrai (16 01 07*), kuro filtrai (16 01 21*), oro filtrai (16 01 21*), naudotos padangos (16 01 03), švino akumuliatoriai (16 06 01*), sorbentai, užteršti pavojingų cheminių medžiagų likučiais (15 02 02*).

Patalpų eksploatacijos metu susidaro panaudotos dienos šviesos lempos (20 01 21*).

10.5 pav. Pagalbinės tarnybos vykdomų technologinių procesų išieigos schema

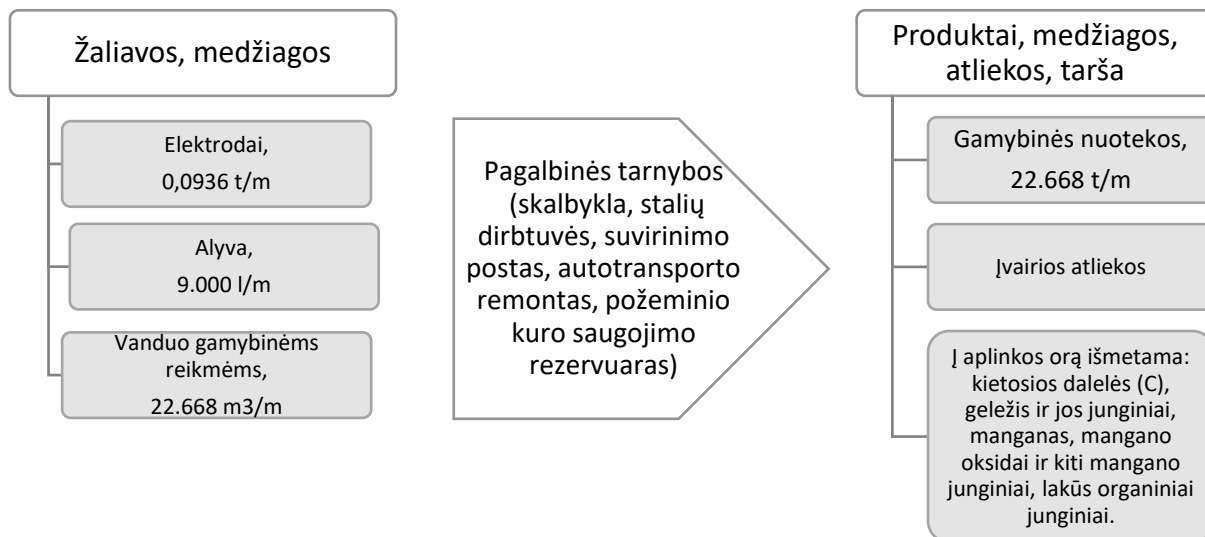

Mėšlo tvarkymas. Paukščių auginimo metu susidaro šiai veiklai būdingas produktas – mėšlas. AB Kaišiadorių paukštynas per metus susidaro apie 21.000 t mėšlo (skaičiuoklė pateikta 4 priede).

AB Kaišiadorių paukštynas paukštidėse susikaupęs kraikinis mėšlas specialiu buldozeriu – krautuvu sustumiamas, pakraunamas į transporto priemonę ir išvežamas ūkininkams pagal sudarytas sutartis. Nesant galimybės išvežti mėšlą ūkininkams jis gali būti vežamas į pastogės tipo kraikinio mėšlo mėšlidę, esančią už 300 metrų nuo paukštyno. Mėšlidėje gali būti sandėliuojama iki 4 proc. susidarančio mėšlo kiekio. Vienu metu laikomas mėšlo ir nuotekų valymo dumblo kiekis mėšlidėje – iki 500 t.

Dengtoje pastogės tipo mėšlidėje kraikinis mėšlas mobiliais krautuvais kraunamas iki 8 m storio sluoksniu. Prie mėšlidės įrengtas 10 m³ rezervuaras su siurbline užterštoms lietaus nuotekoms surinkti nuo prieš mėšlidę esamos transporto manevravimo aikštelės. Iš rezervuaro nuotekos siurbliu periodiškai išlaistomos virš kraikinio mėšlo.

Vadovaujantis 2010-07-14 Aplinkos ministro ir žemės ūkio ministro įsakymu Nr. D1-367/3D-342 patvirtintu „Mėšlo ir srutų tvarkymo aplinkosaugos reikalavimų aprašu“ (Žin., 005, Nr. 92-3434, TAR 2020-26702) ir pagal organinių trąšų pirkimo – pardavimo sutartis mėšlas atiduodamas ūkininkams.

AB Kaišiadorių paukštynas mėšlidėje gali būti laikomas įmonei priklausančio nutolusio Vilkiškių padalinio kraikinis mėšlas (1.166,7 m³ arba 647,5 t).

Dumblo tvarkymas. Nuotekų apvalymo pirminiais nuotekų valymo įrenginiais metu susidaro nuotekų dumblas – (3.650 m³/m arba 2.190 t/m). Flotatoriuje atskirtas dumblas surenkamas požeminėje 60 m³ dumblo surinkimo talpoje, kurioje veikia 2 lėtaeigės dumblo maišyklės palaikančios tolygią dumblo koncentraciją visoje talpoje. Iš čia dumblo siurbliu dumblas paduodamas į centrifugą, kurioje šis šalutinis produktas nuvandenijamas. Nusausintas dumblas transporteriu surenkamas į priekabą ir išvežamas į AB „Kaišiadorių paukštynas“ mėšlidę, kurioje maišomas su mėšlu. Nusausinto dumblo kiekis išvežamas į mėšlidę 451 t/metus. Dumblo ir mėšlo mišinys pastoviai perduodamas ūkininkams pagal sutartis.

Vadovaujantis AB Kaišiadorių paukštynas nuotekų dumblo 2021-09-29 tyrimo protokolu Nr. 9322 (10 priedas), bei Aplinkos ministerijos 2001 m. birželio 29 d. įsakymu Nr. 349 „Nuotekų dumblo tvarkymo ir panaudojimo reikalavimai“, bendrovės valymo įrenginiuose susidaręs nuotekų dumblas priklauso 2 kategorijai, todėl šis dumblas gali būti naudojamas laukams tręšti.

11. Planuojama naudoti technologija ir kiti gamybos būdai, skirti teršalų išmetimo iš įrenginio (-ių) prevencijai arba, jeigu tai neįmanoma, išmetamų teršalų kiekiui mažinti

Broilerių auginimas. Viščiukai broileriai auginami ant durpinio kraiko, kraiko storis 3-5 cm. Paukštidėse, kur palaikoma pastovi 18-33 °C temperatūra (priklausomai nuo viščiukų amžiaus), veikia natūrali ventilacija, įrengtos nipelinės girdyklos, neleidžiančioms susidaryti vandens nuotėkiui ir taip apsaugančios kraiką nuo perteklinės drėgmės. Remiantis Jungtinių Tautų Europos ekonominės komisijos (The United Nations Economic Commission for Europe (UNECE)) amoniako emisijų mažinimo gairėmis (Jungtinių Tautų Europos ekonominės komisijos (The United Nations Economic Commission for Europe (UNECE)) amoniako emisijų mažinimo gairės), auginant viščiukus broilerius ant kraiko su priverstiniu mėšlo džiūvimu, panaudojant vidinį orą, amoniako emisijos į aplinkos orą efektyviai sumažinamos 40 – 60 %. Natūrali ventilacija ir nipelinės girdyklos, apsaugančios kraiką nuo perteklinės drėgmės, amoniako emisijas į aplinkos orą sumažina 20 – 30 %. Remiantis minėtomis gairėmis, ūkinės veiklos metu naudojamos amoniako emisijų mažinimo priemonės amoniako emisijas į aplinkos orą sumažina 60 – 90 %. Įvertinus ūkinėje veikloje taikomas amoniako emisijų į aplinkos orą mažinimo priemones, priimama, kad jų pagalba amoniako emisijos į aplinkos orą yra sumažinamos 80 %, atitinkamu procentu sumažėja ir kvapų emisijos.

Mėšlo laikymas. Didžioji dalis mėšlo (>96 %) iš paukštidžių išvežama tiesiogiai ūkininkams, taip sumažinami mėšlo sandėliavimo metu išsiskiriantys amoniako ir kvapų kiekiai.

Išmetamo oro valymo įrenginiai yra įrengti stalių dirbtuvėse (ciklonas). Utilizacijos ceche įrengti išmetamo oro valymo įrenginiai – skruberis, kuris sulauko amoniaką, sieros vandenilį ir merkaptanus bei kitus tioalkoholius ir tioesterius.

Įmonėje įrengti pirminiai uždaro tipo nuotekų valymo įrenginiai (1.200 m³/d floatatorius). Prieš valymo įrenginius, nuotekos iš gamybinių cechų papildomai apvalomos riebalų gaudyklėje. Paviršinės nuotekos nuo potencialiai taršių teritorijų surenkamos ir valomos naftos produktų gaudyklėje su nusodintuvu skendinčioms medžiagoms.

12. Pagrindinių alternatyvų pareiškėjo siūlomai technologijai, gamybos būdams ir priemonėms aprašymas, išmetamųjų teršalų poveikis aplinkai arba nuoroda į PAV dokumentus, kuriuose ši informacija pateikta

Naujų technologijų naudoti neplanuojama, tikslinamas viščiukų (broilerių) auginimo pajėgumas ir su tuo susiję kiti technologiniai procesai. 2018 m. buvo atliekama AB Kaišiadorių paukštynas modernizavimo ir gamybinių pajėgumų didinimo Paukštininkų g. 15A, 16 Kaišiadoryse PAV procedūra. PAV procedūros apimtyje atliktas ir poveikio visuomenės sveikatai vertinimas. Aplinkos apsaugos agentūros 2018-05-08 raštu Nr. (28.1)-A4-4361 priimtas sprendimas: planuojama ūkinė veikla – AB Kaišiadorių paukštynas modernizavimas ir gamybinių pajėgumų didinimas Paukštininkų g. 15A, 16 Kaišiadoryse – leistina pagal parengtą PAV ataskaitą. Informacija apie sprendimą pridedama 5 priede. Nuoroda į AAA interneto svetainėje pateiktą informaciją: [AAA – 2018 metai. Atrankos ir PAV pagal PAV įstatymo redakcija \(galiojusią iki 2017-10-31\). \(gamta.lt\)](#)

Šioje TIPK paraiškoje leidimui pakeisti nagrinėjamos veiklos ir pakeisti leidimą prašoma dėl dalies PŪV PAV proceso metu vertintų pakeitimų, t. y. nagrinėjami tik viščiukų boilerių auginimo pajėgumai, atsisakant vištų dedeklių auginimo, taip pat šiaudų katilinės eksploatacijos.

13. Kiekvieno įrenginio naudojamų technologijų atitikimo technologijoms, aprašytoms Europos Sąjungos geriausiai prieinamų gamybos būdų (GPGB) informaciniuose dokumentuose ar išvadose, palyginamasis įvertinimas

Veiklai – intensyvus paukščių auginimas – taikomi:

1. Komisijos įgyvendinimo sprendimas (ES) 2017/302 2017 m. vasario 15 d. kuriuo pagal Europos Parlamento ir Tarybos direktyvą 2010/75/ES nustatomos geriausių prieinamų gamybos būdų (GPGB) išvados dėl intensyvaus naminių paukščių arba kiaulių auginimo².

Taikoma, nes atitinka šią sąlygą:

- a. yra daugiau kaip 40 000 vietų naminiams paukščiams;
2. GPGB išvados dėl skerdyklų ir šalutinių gyvūninės kilmės produktų pramonės šakų (2005)³ ir Techninė ataskaita Nr. 17: Anotacija apie geriausius prieinamus gamybos būdus (GPGB) skerdyklose ir gyvulių subproduktų pramonėje (2004)⁴.

Taikoma, nes atitinka šias sąlygas:

- a. skerdyklos, kurių skerdienos gamybos pajėgumas didesnis kaip 50 tonų per dieną, ir
- b. gyvulių skeletų ir atliekų šalinimo arba perdirbimo įrenginiai, kurių darbo pajėgumas didesnis kaip 10 tonų per dieną

Geriausių prieinamų gamybos būdų (GPGB) išvados dėl maisto, gėrimų ir pieno pramonės⁵ netaikomos, atsižvelgiant į išimtis:

- pirminių produktų gamybai iš šalutinių gyvūninių produktų, pvz., riebalų lydymui, žuvų miltų ir žuvų taukų gamybai, kraujo perdirbimui ir želatinos gamybai. Tokiai veiklai gali būti taikomos GPGB išvados dėl skerdyklų ir šalutinių gyvūninės kilmės produktų pramonės šakų (angl. SA),
- stambių gyvūnų skerdenų standartiniam pjaustymui ir paukščių skerdenų pjaustymui. Tokiai veiklai gali būti taikomos GPGB išvados dėl skerdyklų ir šalutinių gyvūninės kilmės produktų pramonės šakų (angl. SA).

4 lentelė. Įrenginio atitikimo GPGB palyginamasis įvertinimas

Dėl didelės apimties, įrenginio atitikimo GPGB palyginamasis įvertinimas pateiktas 14 priede.

14. Informacija apie avarijų prevencijos priemones (arba nuoroda į Saugos ataskaitą ar ekstremaliųjų situacijų valdymo planą, jei jie pateikiami paraiškoje)

AB Kaišiadorių paukštynas yra parengta degalinės ir amoniako kompresorinės galimų avarijų pavojaus ir rizikos analizė. AB Kaišiadorių paukštynas amoniako kompresorinės ir degalinės avarijų likvidavimo planų titulinių ir derinimo lapų kopijos pridedamos 6 priede.

IV. ŽALIAVŲ IR MEDŽIAGŲ NAUDOJIMAS, SAUGOJIMAS

15. Žaliavų ir medžiagų naudojimas, žaliavų ir medžiagų saugojimas

5 lentelė. Naudojamos ir (ar) saugomos žaliavos ir papildomos (pagalbinės) medžiagos

² Nuoroda: [Komisijos įgyvendinimo sprendimas \(ES\) 2017/ 302 - 2017 m. vasario 15 d. - kuriuo pagal Europos Parlamento ir Tarybos direktyvą 2010/ 75/ ES nustatomos geriausių prieinamų gamybos būdų \(GPGB\) išvados dėl intensyvaus naminių paukščių arba kiaulių auginimo - \(pranešta dokumentu Nr. C\(2017\) 688\) \(europa.eu\)](#)

³ nuoroda [CIRCABC - BREF Slaughterhouses \(translation EU15 languages\) \(europa.eu\)](#)

⁴ Techninė ataskaita Nr. 17: Anotacija apie geriausius prieinamus gamybos būdus (GPGB) skerdyklose ir gyvulių subproduktų pramonėje. 2004 Aplinkos ministerija, Lietuva. Nuoroda: [Microsoft Word - Technine ataskaita Nr. 17.doc](#)

⁵ Komisijos įgyvendinimo sprendimas (ES) 2019/2031 2019 m. lapkričio 12 d. kuriame pagal Europos Parlamento ir Tarybos direktyvą 2010/75/ES pateikiamos geriausių prieinamų gamybos būdų (GPGB) išvados dėl maisto, gėrimų ir pieno pramonės. Nuoroda: [EUR-Lex - 32019D2031 - EN - EUR-Lex \(europa.eu\)](#)

Eil. Nr.	Žaliavos arba medžiagos pavadinimas (išskyrus kurą, tirpiklių turinčias medžiagas ir mišinius)	Planuojamas naudoti kiekis, matavimo vnt. (t, m ³ ar kt. per metus)	Transportavimo būdas	Kiekis, vienu metu saugomas vietoje, t	Saugojimo būdas
1	2	3	4	5	6
1	Inkubaciniai kiaušiniai	9,795 mln. vnt./m	Autotransportas	-	Inkubacinis cechas
2	Kraikas (durpės)	11.000 m ³ /m	Autotransportas	500 m ³	Sandėlyje
3	Prieskoniai, jų mišiniai ir kt. priedai	26.000 t/m	Autotransportas	4.000 t	Sandėlyje
4	Dezinfekcinės priemonės rūkymo kameroms*	91,8 t/m	Autotransportas	30 t	Cheminių medžiagų sandėliai
5	Dezinfekcinės priemonės paukštidžių dezinfekcijai*	50,55 t/m	Autotransportas	11 t	Cheminių medžiagų sandėliai
6	Medžiagos plovimui (skerdyklai ir mėsos perdirbimui)	33,67 t/m	Autotransportas	8 t	Cheminių medžiagų sandėliai
7	Kombinuoti pašarai	46.400 t/m	Autotransportas	Nelaikoma	-
8	Vanduo viščių broilerių girdymui	55.000 m ³ /m	Vietiniai gręžiniai	Nelaikoma	-
9	Vanduo broilerių skerdenos plovimui bei kitoms reikmėms	436.470 m ³ /m	Vietiniai gręžiniai	Nelaikoma	-
10	Vanduo pagalbinių tarnybų veiklai	54.203 m ³ /m	Vietiniai gręžiniai	Nelaikoma	-
11	Pakavimo medžiagos	900 t/m	Autotransportas	100 t	Sandėlyje
12	Suvirinimo elektrodai	93,6 kg/m	Autotransportas	Nelaikoma	-
13	Alyva	9000 l/m	Autotransportas	Nelaikoma	-

*Valymo ir dezinfekcinių medžiagų priėmimo sandėliavimo ir naudojimo tvarka aprašyta AB Kaišiadorių paukštynas „Valymo ir dezinfekcinių medžiagų priėmimo sandėliavimo ir naudojimo instrukcijoje“ 7 priedas.

6 lentelė. Tirpiklių turinčių medžiagų ir mišinių naudojimas ir saugojimas

Kaišiadorių paukštyne nevykdomos veiklos reglamentuojamos Lakiųjų organinių junginių, susidarantių naudojant organinius tirpiklius tam tikrų veiklos rūšių įrenginiuose, išmetimo ribojimo ir įrenginių registravimo taisyklėse, lentelė nepildoma.

V. VANDENS IŠGAVIMAS

16. Informacija apie vandens išgavimo būdą (nuoroda į techninius dokumentus, statybos projektą ar kt.)

Vanduo paukštyno reikmėms išgaunamas iš įmonės nuosavų vandenvietės gręžinių Nr. 0718/26380, Nr. 0729/26388 ir Nr. 53173 (gręžinių pasų kopijos pateiktos 9 priede).

7 lentelė nepildoma, nes vandens išgavimas iš paviršinio vandens telkinio nevykdomas.

8 lentelė. Duomenys apie planuojamas naudoti požeminio vandens vandenvietes

Eil. Nr.	Gėlo požeminio vandens vandenvietė (telkinys)				
	Pavadinimas Žemės gelmių registre	Adresas	Kodas Žemės gelmių registre	Aprobuotų išteklių kiekis, m ³ /d	Išteklių aprobavimo dokumento data ir Nr.
1	2	3	4	5	6
1	AB Kaišiadorių paukštynas	Paukštinių g. 15, Kaišiadorys	0718/26380	3600	Gręžinio pasas Nr. 0718/26380, 1998-05-14
2	AB Kaišiadorių paukštynas	Paukštinių g. 15, Kaišiadorys	0729/26388		Gręžinio pasas Nr. 0729/26388, 1998-06-24

3	AB Kaišiadorių paukštynas	Paukštinių g. 15, Kaišiadorys	53173		Grėžinio pasas Nr. 53173, 2013-02-05
---	---------------------------	-------------------------------	-------	--	--------------------------------------

AB Kaišiadorių paukštynas turi Lietuvos geologijos tarnybos išduotą Leidimą išgauti požeminį vandenį (9 priedas).

VI. TARŠA Į APLINKOS ORĄ

2021 m. UAB Ekometrija atliko AB Kaišiadorių paukštynas aplinkos oro taršos šaltinių ir iš jų išmetamų teršalų inventorizaciją ir parengė ataskaitą.

Metiniai išmetamų teršalų kiekių skaičiavimai, paaiškinimai dėl momentinių ribinių verčių, teršalų sklaidos modeliavimo rezultatai pateikti 15 priede.

17. Į aplinkos orą numatomi išmesti teršalai

9 lentelė. Į aplinkos orą numatomi išmesti teršalai ir jų kiekis

Teršalo pavadinimas	Teršalo kodas	Numatoma (prašoma leisti) išmesti, t/m.
1	2	3
Azoto oksidai (A)	250	10,421
Azoto oksidai (B)	5872	7,776
Azoto oksidai (C)	6044	0,907
Kietosios dalelės (B)	6486	0,295
Kietosios dalelės (C)	4281	75,494
Sieros dioksidas (C)	6051	0,193
Amoniakas	134	29,122
Lakieji organiniai junginiai (abėcėlės tvarka):	XXXXXXXX	XXXXXXXX
Fenolis	846	0,054
Formaldehidas	871	0,073
Lakūs organiniai junginiai	308	25,402
Merkaptanai ir kiti tioalkoholiai ir tioesteriai	1375	0,003
Kiti teršalai (abėcėlės tvarka):	XXXXXXXX	XXXXXXXX
Acto rūgštis	74	0,477
Aliuminio oksidai	126	0,001
Anglies monoksidas (A)	177	3,367
Anglies monoksidas (B)	5917	2,577
Anglies monoksidas (C)	6069	29,667
Geležies junginiai	3113	0,001
Magnio oksidai	1284	0,000
Mangano junginiai	3516	0,000
Natrio hidroksidas	1501	0,054
Sieros rūgštis	1761	0,059
Sieros vandenilis	1778	0,069
Iš viso:		186,013

10 lentelė. Stacionarių aplinkos oro taršos šaltinių fiziniai duomenys

Įrenginio pavadinimas AB Kaišiadorių paukštynas

Taršos šaltiniai				Išmetamųjų dujų rodikliai pavyzdžio paėmimo (matavimo) vietoje			Teršalų išmetimo trukmė, val./m	
Nr.	koordinatės		aukštis, m	išmetimo angos matmenys, m	srauto greitis, m/s	temperatūra, °C		tūrio debitas, Nm ³ /s
1	2	2'	3	4	5	6	7	8
001	526394	6081012	19	0,4	4,8	119,6	0,42	1818
002	526394	6081012	19	0,4	4,7	143,1	0,39	1818
005	526245	6081063	9	0,58	4,5	20,4	1,04	400
006	526244	6081116	6,5	0,25	5	0	0,25	30
014	526396	6081165	11	0,25	4,2	207,1	0,12	1680
015	526311	6081212	6	0,25	3,4	63,9	0,14	5200 (virimas-rūkymas)
					3,1	41,3	0,13	2600(plovimas)
016	526314	6081214	6	0,25	3,6	85,5	0,14	5200 (virimas-rūkymas)
					3,4	44,8	0,14	2600 (plovimas)
020	526310	6081202	7,4	0,35×0,35	3,5	79,4	0,34	5200 (virimas-rūkymas)
					3,4	40	0,37	2600 (plovimas)
024	525297	6081494	8	0,15	5	100	0,09	4320
025	525299	6081494	5	0,18	5	100	0,13	4320
026	525459	6081261	8	0,15	5	100	0,09	1840
027	525462	6081256	6	0,2	5	100	0,16	1235
028	526222	6081225	7	0,2	3	69,4	0,07	2350
029	526068	6081080	4	0,15	3,4	51,9	0,05	2486
030	525844	6080927	4	0,15	3,1	62,5	0,04	2236
031	525621	6080771	2	0,08	4,3	58,7	0,02	2243
032	525806	6081523	4	0,15	2,9	87,7	0,04	2465
033	525585	6080361	6	0,3	3,7	54	0,22	1634
034	526398	6081015	15	0,7	5	100	1,92	5512
039	525458	6081256	5	0,2	5	100	0,16	1329
040	525300	6081494	5,5	0,24	3,3	82	0,11	2481
042	526409	6081093	7	0,72	12,2	28,6	4,54	3840
043	526239	6081120	6,5	0,31	5	0	0,38	30
044	526228	6081114	6,5	0,2	7,5	22,2	0,22	200
046	526317	6081200	6	0,25	3,2	47,9	0,13	5200 (virimas-rūkymas)
					3,1	38,5	0,13	2600(plovimas)
047	525405	6081284	3,5	0,15	5	100	0,09	1729

048	525402	6081288	3,5	0,15	5	100	0,09	1729
049	525289	6081496	7,5	0,2	3	73,3	0,07	2557
050	526214	6081579	2,8	0,08	2,8	53,8	0,01	476
051	526309	6081204	6,5	0,22	2,6	51,6	0,08	5200 (virimas-rūkymas)
					2,9	37,3	0,10	2600 (plovimas)
052	526389	6081179	5	0,32×0,68	4,3	36,8	1,19	5200
053	526414	6081078	4	0,14	10,4	21,1	0,15	3840
054	526372	6081190	4,5	0,54	9,1	23,5	1,93	5200
055	526340	6081177	6	0,32	6,6	21,6	0,49	4160
056	526315	6081198	6	0,16	4,6	31,1	0,08	5200
057	526317	6081201	6	0,45×0,45	5,5	48	1,12	650
058	526314	6081204	6	0,73×0,73	2,8	79,8	1,51	650
059	526313	6081206	6	0,62×0,62	2,8	79,8	1,08	650
060	526312	6081207	6	0,62×0,62	2,4	51,9	0,93	650
061	526313	6081211	6	0,62×0,62	2,4	63,9	0,93	650
062	526315	6081212	6	0,6	9,8	85,6	2,78	650
063	526325	6081244	8	0,62	3,8	25,3	1,05	6552
064	526339	6081187	6	0,16	4,4	24,5	0,08	4800
065	526407	6081225	6	0,64	7,8	18,8	2,36	8760
066	526215	6081573	8,5	0,64	12,6	27,4	4,04	8760
067	525408	6081279	1,5	0,08	5	100	0,03	8760
068	525398	6081294	1,5	0,08	5	100	0,03	8760
069-1	525964	6081007	5	0,68	8,4	20	3,06	8760
069-2	525974	6081015	5	0,68	8,4	20	3,06	8760
069-3	525988	6081022	5	0,68	8,4	20	3,06	8760
069-4	526003	6081035	5	0,68	8,4	20	3,06	8760
069-5	526016	6081042	5	0,68	8,4	20	3,06	8760
069-6	526030	6081053	5	0,68	8,4	20	3,06	8760
070-1	525953	6081007	1,5	1,38×1,38	5,7	20	10,83	8760
070-2	525954	6081006	1,5	1,38×1,38	5,7	20	10,83	8760
070-3	525956	6081003	1,5	1,38×1,38	5,7	20	10,83	8760
070-4	525958	6081001	1,5	1,38×1,38	5,7	20	10,83	8760
070-5	525959	6080999	1,5	1,38×1,38	5,7	20	10,83	8760
070-6	525961	6080996	1,5	1,38×1,38	5,7	20	10,83	8760
071-1	525985	6080975	5	0,68	14,5	20	5,28	8760
071-2	525996	6080984	5	0,68	14,5	20	5,28	8760
071-3	526010	6080992	5	0,68	14,5	20	5,28	8760
071-4	526004	6081003	5	0,68	14,5	20	5,28	8760

071-5	526037	6081010	5	0,68	14,5	20	5,28	8760
071-6	526050	6081021	5	0,68	14,5	20	5,28	8760
072-1	525974	6080976	1,5	1,38×1,38	5,8	20	11,11	8760
072-2	525976	6080974	1,5	1,38×1,38	5,8	20	11,11	8760
072-3	525978	6080972	1,5	1,38×1,38	5,8	20	11,11	8760
072-4	525979	6080969	1,5	1,38×1,38	5,8	20	11,11	8760
072-5	525981	6080967	1,5	1,38×1,38	5,8	20	11,11	8760
073-1	526007	6080944	5	0,68	14,5	20	5,28	8760
073-2	526017	6080953	5	0,68	14,5	20	5,28	8760
073-3	526031	6080961	5	0,68	14,5	20	5,28	8760
073-4	526045	6080972	5	0,68	14,5	20	5,28	8760
073-5	526059	6080979	5	0,68	14,5	20	5,28	8760
073-6	526070	6080989	5	0,68	14,5	20	5,28	8760
074-1	525995	6080946	1,5	1,38×1,38	5,8	20	11,11	8760
074-2	525997	6080943	1,5	1,38×1,38	5,8	20	11,11	8760
074-3	525999	6080940	1,5	1,38×1,38	5,8	20	11,11	8760
074-4	525602	6080936	1,5	1,38×1,38	5,8	20	11,11	8760
074-5	526003	6080934	1,5	1,38×1,38	5,8	20	11,11	8760
075-1	526028	6080912	5	0,68	14,5	20	5,28	8760
075-2	526038	6080921	5	0,68	14,5	20	5,28	8760
075-3	526053	6080929	5	0,68	14,5	20	5,28	8760
075-4	526067	6080941	5	0,68	14,5	20	5,28	8760
075-5	526080	6080940	5	0,68	14,5	20	5,28	8760
075-6	526092	6080957	5	0,68	14,5	20	5,28	8760
076-1	526017	6080914	1,5	1,38×1,38	5,8	20	11,11	8760
076-2	526018	6080912	1,5	1,38×1,38	5,8	20	11,11	8760
076-3	526020	6080909	1,5	1,38×1,38	5,8	20	11,11	8760
076-4	526022	6080906	1,5	1,38×1,38	5,8	20	11,11	8760
076-5	526024	6080903	1,5	1,38×1,38	5,8	20	11,11	8760
077-1	526049	6080881	5	0,68	14,5	20	5,28	8760
077-2	526060	6080889	5	0,68	14,5	20	5,28	8760
077-3	526074	6080898	5	0,68	14,5	20	5,28	8760
077-4	526088	6080909	5	0,68	14,5	20	5,28	8760
077-5	526102	6080916	5	0,68	14,5	20	5,28	8760
077-6	526113	6080926	5	0,68	14,5	20	5,28	8760
078-1	526038	6080883	1,5	1,38×1,38	5,8	20	11,11	8760
078-2	526039	6080881	1,5	1,38×1,38	5,8	20	11,11	8760
078-3	526041	6080878	1,5	1,38×1,38	5,8	20	11,11	8760

078-4	526044	6080875	1,5	1,38×1,38	5,8	20	11,11	8760
078-5	526046	6080872	1,5	1,38×1,38	5,8	20	11,11	8760
079-1	526076	6080855	5	0,68	8,4	20	3,06	8760
079-2	526084	6080858	5	0,68	8,4	20	3,06	8760
079-3	526096	6080869	5	0,68	8,4	20	3,06	8760
079-4	526112	6080878	5	0,68	8,4	20	3,06	8760
079-5	526118	6080884	5	0,68	8,4	20	3,06	8760
079-6	526129	6080889	5	0,68	8,4	20	3,06	8760
080-1	526060	6080852	1,5	1,38×1,38	5,7	20	10,83	8760
080-2	526061	6080849	1,5	1,38×1,38	5,7	20	10,83	8760
080-3	526063	6080847	1,5	1,38×1,38	5,7	20	10,83	8760
080-4	526064	6080845	1,5	1,38×1,38	5,7	20	10,83	8760
080-5	526066	6080842	1,5	1,38×1,38	5,7	20	10,83	8760
080-6	526067	6080840	1,5	1,38×1,38	5,7	20	10,83	8760
081-1	526230	6080960	5	0,68	8,4	20	3,06	8760
081-2	526221	6080952	5	0,68	8,4	20	3,06	8760
081-3	526207	6080944	5	0,68	8,4	20	3,06	8760
081-4	526193	6080933	5	0,68	8,4	20	3,06	8760
081-5	526180	6080925	5	0,68	8,4	20	3,06	8760
081-6	526168	6080916	5	0,68	8,4	20	3,06	8760
082-1	526243	6080959	1,5	1,38×1,38	5,7	20	10,83	8760
082-2	526242	6080961	1,5	1,38×1,38	5,7	20	10,83	8760
082-3	526240	6080963	1,5	1,38×1,38	5,7	20	10,83	8760
082-4	526239	6080966	1,5	1,38×1,38	5,7	20	10,83	8760
082-5	526236	6080969	1,5	1,38×1,38	5,7	20	10,83	8760
082-6	526235	6080971	1,5	1,38×1,38	5,7	20	10,83	8760
083-1	526211	6080993	5	0,68	8,4	20	3,06	8760
083-2	526200	6080984	5	0,68	8,4	20	3,06	8760
083-3	526186	6080975	5	0,68	8,4	20	3,06	8760
083-4	526172	6080964	5	0,68	8,4	20	3,06	8760
083-5	526158	6080957	5	0,68	8,4	20	3,06	8760
083-6	526147	6080947	5	0,68	8,4	20	3,06	8760
084-1	526222	6080990	1,5	1,38×1,38	5,7	20	10,83	8760
084-2	526220	6080992	1,5	1,38×1,38	5,7	20	10,83	8760
084-3	526219	6080995	1,5	1,38×1,38	5,7	20	10,83	8760
084-4	526217	6080997	1,5	1,38×1,38	5,7	20	10,83	8760
084-5	526215	6080999	1,5	1,38×1,38	5,7	20	10,83	8760
084-6	526214	6081002	1,5	1,38×1,38	5,7	20	10,83	8760

085-1	526189	6081023	5	0,68	14,5	20	5,28	8760
085-2	526179	6081015	5	0,68	14,5	20	5,28	8760
085-3	526164	6081007	5	0,68	14,5	20	5,28	8760
085-4	526150	6080995	5	0,68	14,5	20	5,28	8760
085-5	526137	6080988	5	0,68	14,5	20	5,28	8760
085-6	526125	6080979	5	0,68	14,5	20	5,28	8760
086-1	526200	6081022	1,5	1,38×1,38	5,8	20	11,11	8760
086-2	526199	6081025	1,5	1,38×1,38	5,8	20	11,11	8760
086-3	526197	6081027	1,5	1,38×1,38	5,8	20	11,11	8760
086-4	526195	6081030	1,5	1,38×1,38	5,8	20	11,11	8760
086-5	526193	6081033	1,5	1,38×1,38	5,8	20	11,11	8760
087-1	526167	6081055	5	0,68	8,4	20	3,06	8760
087-2	526151	6081041	5	0,68	8,4	20	3,06	8760
087-3	526139	6081035	5	0,68	8,4	20	3,06	8760
087-4	526129	6081027	5	0,68	8,4	20	3,06	8760
087-5	526116	6081019	5	0,68	8,4	20	3,06	8760
087-6	526104	6081010	5	0,68	8,4	20	3,06	8760
088-1	526179	6081053	1,5	1,38×1,38	5,7	20	10,83	8760
088-2	526178	6081055	1,5	1,38×1,38	5,7	20	10,83	8760
088-3	526176	6081057	1,5	1,38×1,38	5,7	20	10,83	8760
088-4	526175	6081059	1,5	1,38×1,38	5,7	20	10,83	8760
088-5	526173	6081062	1,5	1,38×1,38	5,7	20	10,83	8760
088-6	526171	6081064	1,5	1,38×1,38	5,7	20	10,83	8760
089-1	526146	6081085	5	0,68	14,5	20	5,28	8760
089-2	526131	6081074	5	0,68	14,5	20	5,28	8760
089-3	526118	6081067	5	0,68	14,5	20	5,28	8760
089-4	526108	6081058	5	0,68	14,5	20	5,28	8760
089-5	526095	6081050	5	0,68	14,5	20	5,28	8760
089-6	526083	6081041	5	0,68	14,5	20	5,28	8760
090-1	526157	6081085	1,5	1,38×1,38	5,8	20	11,11	8760
090-2	526156	6081087	1,5	1,38×1,38	5,8	20	11,11	8760
090-3	526154	6081090	1,5	1,38×1,38	5,8	20	11,11	8760
090-4	526153	6081092	1,5	1,38×1,38	5,8	20	11,11	8760
090-5	526151	6081094	1,5	1,38×1,38	5,8	20	11,11	8760
091-1	525740	6080855	5	0,68	8,4	20	3,06	8760
091-2	525749	6080863	5	0,68	8,4	20	3,06	8760
091-3	525764	6080871	5	0,68	8,4	20	3,06	8760
091-4	525778	6080882	5	0,68	8,4	20	3,06	8760

091-5	525791	6080889	5	0,68	8,4	20	3,06	8760
091-6	525803	6080899	5	0,68	8,4	20	3,06	8760
092-1	525727	6080856	1,5	1,38×1,38	5,7	20	10,83	8760
092-2	525729	6080854	1,5	1,38×1,38	5,7	20	10,83	8760
092-3	525730	6080852	1,5	1,38×1,38	5,7	20	10,83	8760
092-4	525731	6080850	1,5	1,38×1,38	5,7	20	10,83	8760
092-5	525733	6080847	1,5	1,38×1,38	5,7	20	10,83	8760
092-6	525735	6080845	1,5	1,38×1,38	5,7	20	10,83	8760
093-1	525761	6080823	5	0,68	8,4	20	3,06	8760
093-2	525770	6080831	5	0,68	8,4	20	3,06	8760
093-3	525785	6080839	5	0,68	8,4	20	3,06	8760
093-4	525799	6080850	5	0,68	8,4	20	3,06	8760
093-5	525813	6080858	5	0,68	8,4	20	3,06	8760
093-6	525824	6080867	5	0,68	8,4	20	3,06	8760
094-1	525749	6080824	1,5	1,38×1,38	5,7	20	10,83	8760
094-2	525750	6080822	1,5	1,38×1,38	5,7	20	10,83	8760
094-3	525751	6080820	1,5	1,38×1,38	5,7	20	10,83	8760
094-4	525753	6080818	1,5	1,38×1,38	5,7	20	10,83	8760
094-5	525754	6080816	1,5	1,38×1,38	5,7	20	10,83	8760
094-6	525756	6080813	1,5	1,38×1,38	5,7	20	10,83	8760
095-1	525783	6080791	5	0,68	8,4	20	3,06	8760
095-2	525798	6080804	5	0,68	8,4	20	3,06	8760
095-3	525810	6080811	5	0,68	8,4	20	3,06	8760
095-4	525821	6080819	5	0,68	8,4	20	3,06	8760
095-5	525834	6080826	5	0,68	8,4	20	3,06	8760
095-6	525845	6080836	5	0,68	8,4	20	3,06	8760
096-1	525771	6080792	1,5	1,38×1,38	5,7	20	10,83	8760
096-2	525772	6080790	1,5	1,38×1,38	5,7	20	10,83	8760
096-3	525774	6080787	1,5	1,38×1,38	5,7	20	10,83	8760
096-4	525776	6080784	1,5	1,38×1,38	5,7	20	10,83	8760
096-5	525778	6080782	1,5	1,38×1,38	5,7	20	10,83	8760
097-1	525804	6080761	5	0,68	14,5	20	5,28	8760
097-2	525819	6080773	5	0,68	14,5	20	5,28	8760
097-3	525831	6080779	5	0,68	14,5	20	5,28	8760
097-4	525842	6080788	5	0,68	14,5	20	5,28	8760
097-5	525855	6080794	5	0,68	14,5	20	5,28	8760
097-6	525867	6080804	5	0,68	14,5	20	5,28	8760
098-1	525791	6080761	1,5	1,38×1,38	5,8	20	11,11	8760

098-2	525793	6080759	1,5	1,38×1,38	5,8	20	11,11	8760
098-3	525795	6080757	1,5	1,38×1,38	5,8	20	11,11	8760
098-4	525796	6080754	1,5	1,38×1,38	5,8	20	11,11	8760
098-5	525798	6080751	1,5	1,38×1,38	5,8	20	11,11	8760
099-1	525825	6080729	5	0,68	14,5	20	5,28	8760
099-2	525838	6080737	5	0,68	14,5	20	5,28	8760
099-3	525848	6080745	5	0,68	14,5	20	5,28	8760
099-4	525858	6080753	5	0,68	14,5	20	5,28	8760
099-5	525870	6080759	5	0,68	14,5	20	5,28	8760
099-6	525878	6080767	5	0,68	14,5	20	5,28	8760
100-1	525813	6080729	1,5	1,38×1,38	5,8	20	11,11	8760
100-2	525815	6080727	1,5	1,38×1,38	5,8	20	11,11	8760
100-3	525816	6080725	1,5	1,38×1,38	5,8	20	11,11	8760
100-4	525818	6080722	1,5	1,38×1,38	5,8	20	11,11	8760
100-5	525820	6080719	1,5	1,38×1,38	5,8	20	11,11	8760
101-1	525846	6080698	5	0,68	14,5	20	5,28	8760
101-2	525856	6080706	5	0,68	14,5	20	5,28	8760
101-3	525870	6080713	5	0,68	14,5	20	5,28	8760
101-4	525884	6080725	5	0,68	14,5	20	5,28	8760
101-5	525898	6080732	5	0,68	14,5	20	5,28	8760
101-6	525909	6080742	5	0,68	14,5	20	5,28	8760
102-1	525835	6080699	1,5	1,38×1,38	5,8	20	11,11	8760
102-2	525837	6080695	1,5	1,38×1,38	5,8	20	11,11	8760
102-3	525839	6080692	1,5	1,38×1,38	5,8	20	11,11	8760
102-4	525841	6080689	1,5	1,38×1,38	5,8	20	11,11	8760
103-1	526007	6080807	5	0,68	8,4	20	3,06	8760
103-2	525996	6080799	5	0,68	8,4	20	3,06	8760
103-3	525982	6080791	5	0,68	8,4	20	3,06	8760
103-4	525968	6080780	5	0,68	8,4	20	3,06	8760
103-5	525955	6080772	5	0,68	8,4	20	3,06	8760
103-6	525942	6080762	5	0,68	8,4	20	3,06	8760
104-1	526018	6080805	1,5	1,38×1,38	5,7	20	10,83	8760
104-2	526016	6080808	1,5	1,38×1,38	5,7	20	10,83	8760
104-3	526015	6080810	1,5	1,38×1,38	5,7	20	10,83	8760
104-4	526013	6080813	1,5	1,38×1,38	5,7	20	10,83	8760
104-5	526012	6080815	1,5	1,38×1,38	5,7	20	10,83	8760
104-6	526010	6080817	1,5	1,38×1,38	5,7	20	10,83	8760
105-1	525984	6080838	5	0,68	8,4	20	3,06	8760

105-2	525975	6080830	5	0,68	8,4	20	3,06	8760
105-3	525960	6080822	5	0,68	8,4	20	3,06	8760
105-4	525946	6080811	5	0,68	8,4	20	3,06	8760
105-5	525933	6080804	5	0,68	8,4	20	3,06	8760
105-6	525921	6080794	5	0,68	8,4	20	3,06	8760
106-1	525997	6080837	1,5	1,38×1,38	5,7	20	10,83	8760
106-2	525995	6080840	1,5	1,38×1,38	5,7	20	10,83	8760
106-3	525994	6080842	1,5	1,38×1,38	5,7	20	10,83	8760
106-4	525992	6080844	1,5	1,38×1,38	5,7	20	10,83	8760
106-5	525990	6080847	1,5	1,38×1,38	5,7	20	10,83	8760
106-6	525988	6080849	1,5	1,38×1,38	5,7	20	10,83	8760
107-1	525963	6080870	5	0,68	14,5	20	5,28	8760
107-2	525954	6080861	5	0,68	14,5	20	5,28	8760
107-3	525939	6080854	5	0,68	14,5	20	5,28	8760
107-4	525925	6080842	5	0,68	14,5	20	5,28	8760
107-5	525912	6080835	5	0,68	14,5	20	5,28	8760
107-6	525900	6080826	5	0,68	14,5	20	5,28	8760
108-1	525975	6080869	1,5	1,38×1,38	5,8	20	11,11	8760
108-2	525973	6080871	1,5	1,38×1,38	5,8	20	11,11	8760
108-3	525971	6080874	1,5	1,38×1,38	5,8	20	11,11	8760
108-4	525970	6080877	1,5	1,38×1,38	5,8	20	11,11	8760
108-5	525968	6080879	1,5	1,38×1,38	5,8	20	11,11	8760
109-1	525942	6080901	5	0,68	14,5	20	5,28	8760
109-2	525932	6080893	5	0,68	14,5	20	5,28	8760
109-3	525922	6080886	5	0,68	14,5	20	5,28	8760
109-4	525908	6080877	5	0,68	14,5	20	5,28	8760
109-5	525896	6080871	5	0,68	14,5	20	5,28	8760
109-6	525888	6080863	5	0,68	14,5	20	5,28	8760
110-1	525953	6080901	1,5	1,38×1,38	7,3	20	13,89	8760
110-2	525952	6080903	1,5	1,38×1,38	7,3	20	13,89	8760
110-3	525950	6080906	1,5	1,38×1,38	7,3	20	13,89	8760
110-4	525948	6080908	1,5	1,38×1,38	7,3	20	13,89	8760
110-5	525946	6080911	1,5	1,38×1,38	7,3	20	13,89	8760
111-1	525920	6080933	5	0,68	8,4	20	3,06	8760
111-2	525911	6080925	5	0,68	8,4	20	3,06	8760
111-3	525897	6080917	5	0,68	8,4	20	3,06	8760
111-4	525882	6080905	5	0,68	8,4	20	3,06	8760
111-5	525869	6080898	5	0,68	8,4	20	3,06	8760

111-6	525857	6080889	5	0,68	8,4	20	3,06	8760
112-1	525932	6080932	1,5	1,38×1,38	5,7	20	10,83	8760
112-2	525930	6080934	1,5	1,38×1,38	5,7	20	10,83	8760
112-3	525929	6080937	1,5	1,38×1,38	5,7	20	10,83	8760
112-4	525927	6080940	1,5	1,38×1,38	5,7	20	10,83	8760
112-5	525925	6080942	1,5	1,38×1,38	5,7	20	10,83	8760
112-6	525924	6080944	1,5	1,38×1,38	5,7	20	10,83	8760
113-1	525515	6080705	5	0,68	8,4	20	3,06	8760
113-2	525524	6080713	5	0,68	8,4	20	3,06	8760
113-3	525539	6080721	5	0,68	8,4	20	3,06	8760
113-4	525553	6080733	5	0,68	8,4	20	3,06	8760
113-5	525569	6080742	5	0,68	8,4	20	3,06	8760
113-6	525577	6080749	5	0,68	8,4	20	3,06	8760
114-1	525502	6080706	1,5	1,38×1,38	5,7	20	10,83	8760
114-2	525503	6080704	1,5	1,38×1,38	5,7	20	10,83	8760
114-3	525505	6080701	1,5	1,38×1,38	5,7	20	10,83	8760
114-4	525507	6080699	1,5	1,38×1,38	5,7	20	10,83	8760
114-5	525509	6080697	1,5	1,38×1,38	5,7	20	10,83	8760
114-6	525510	6080695	1,5	1,38×1,38	5,7	20	10,83	8760
115-1	525536	6080674	5	0,68	8,4	20	3,06	8760
115-2	525545	6080682	5	0,68	8,4	20	3,06	8760
115-3	525560	6080690	5	0,68	8,4	20	3,06	8760
115-4	525574	6080701	5	0,68	8,4	20	3,06	8760
115-5	525587	6080708	5	0,68	8,4	20	3,06	8760
115-6	525599	6080718	5	0,68	8,4	20	3,06	8760
116-1	525524	6080674	1,5	1,38×1,38	5,7	20	10,83	8760
116-2	525525	6080672	1,5	1,38×1,38	5,7	20	10,83	8760
116-3	525527	6080670	1,5	1,38×1,38	5,7	20	10,83	8760
116-4	525529	6080667	1,5	1,38×1,38	5,7	20	10,83	8760
116-5	525530	6080665	1,5	1,38×1,38	5,7	20	10,83	8760
116-6	525532	6080662	1,5	1,38×1,38	5,7	20	10,83	8760
117-1	525557	6080644	5	0,68	8,4	20	3,06	8760
117-2	525569	6080651	5	0,68	8,4	20	3,06	8760
117-3	525581	6080661	5	0,68	8,4	20	3,06	8760
117-4	525593	6080667	5	0,68	8,4	20	3,06	8760
117-5	525601	6080673	5	0,68	8,4	20	3,06	8760
117-6	525610	6080680	5	0,68	8,4	20	3,06	8760
118-1	525545	6080643	1,5	1,38×1,38	7,3	20	13,89	8760

118-2	525547	6080640	1,5	1,38×1,38	7,3	20	13,89	8760
118-3	525548	6080637	1,5	1,38×1,38	7,3	20	13,89	8760
118-4	525550	6080635	1,5	1,38×1,38	7,3	20	13,89	8760
118-5	525552	6080633	1,5	1,38×1,38	7,3	20	13,89	8760
119-1	525579	6080611	5	0,68	8,4	20	3,06	8760
119-2	525588	6080619	5	0,68	8,4	20	3,06	8760
119-3	525602	6080627	5	0,68	8,4	20	3,06	8760
119-4	525616	6080638	5	0,68	8,4	20	3,06	8760
119-5	525630	6080645	5	0,68	8,4	20	3,06	8760
119-6	525641	6080655	5	0,68	8,4	20	3,06	8760
120-1	525566	6080611	1,5	1,38×1,38	5,7	20	10,83	8760
120-2	525568	6080609	1,5	1,38×1,38	5,7	20	10,83	8760
120-3	525569	6080606	1,5	1,38×1,38	5,7	20	10,83	8760
120-4	525571	6080604	1,5	1,38×1,38	5,7	20	10,83	8760
120-5	525573	6080602	1,5	1,38×1,38	5,7	20	10,83	8760
120-6	525574	6080600	1,5	1,38×1,38	5,7	20	10,83	8760
121-1	525600	6080579	5	0,68	14,5	20	5,28	8760
121-2	525615	6080591	5	0,68	14,5	20	5,28	8760
121-3	525628	6080597	5	0,68	14,5	20	5,28	8760
121-4	525638	6080607	5	0,68	14,5	20	5,28	8760
121-5	525651	6080614	5	0,68	14,5	20	5,28	8760
121-6	525663	6080623	5	0,68	14,5	20	5,28	8760
122-1	525588	6080579	1,5	1,38×1,38	5,8	20	11,11	8760
122-2	525590	6080577	1,5	1,38×1,38	5,8	20	11,11	8760
122-3	525592	6080574	1,5	1,38×1,38	5,8	20	11,11	8760
122-4	525593	6080571	1,5	1,38×1,38	5,8	20	11,11	8760
122-5	525595	6080569	1,5	1,38×1,38	5,8	20	11,11	8760
123-1	525622	6080548	5	0,68	14,5	20	5,28	8760
123-2	525631	6080556	5	0,68	14,5	20	5,28	8760
123-3	525645	6080564	5	0,68	14,5	20	5,28	8760
123-4	525659	6080575	5	0,68	14,5	20	5,28	8760
123-5	525676	6080585	5	0,68	14,5	20	5,28	8760
123-6	525684	6080592	5	0,68	14,5	20	5,28	8760
124-1	525610	6080547	1,5	1,38×1,38	5,8	20	11,11	8760
124-2	525612	6080544	1,5	1,38×1,38	5,8	20	11,11	8760
124-3	525614	6080541	1,5	1,38×1,38	5,8	20	11,11	8760
124-4	525617	6080537	1,5	1,38×1,38	5,8	20	11,11	8760
125-1	525780	6080655	5	0,68	14,5	20	5,28	8760

125-2	525768	6080649	5	0,68	14,5	20	5,28	8760
125-3	525756	6080639	5	0,68	14,5	20	5,28	8760
125-4	525740	6080631	5	0,68	14,5	20	5,28	8760
125-5	525727	6080620	5	0,68	14,5	20	5,28	8760
125-6	525718	6080615	5	0,68	14,5	20	5,28	8760
126-1	525793	6080656	1,5	1,38×1,38	5,8	20	11,11	8760
126-2	525791	6080658	1,5	1,38×1,38	5,8	20	11,11	8760
126-3	525789	6080661	1,5	1,38×1,38	5,8	20	11,11	8760
126-4	525787	6080663	1,5	1,38×1,38	5,8	20	11,11	8760
126-5	525785	6080666	1,5	1,38×1,38	5,8	20	11,11	8760
127-1	525758	6080689	5	0,68	14,5	20	5,28	8760
127-2	525747	6080679	5	0,68	14,5	20	5,28	8760
127-3	525735	6080673	5	0,68	14,5	20	5,28	8760
127-4	525721	6080661	5	0,68	14,5	20	5,28	8760
127-5	525707	6080654	5	0,68	14,5	20	5,28	8760
127-6	525696	6080644	5	0,68	14,5	20	5,28	8760
128-1	525771	6080687	1,5	1,38×1,38	5,8	20	11,11	8760
128-2	525770	6080690	1,5	1,38×1,38	5,8	20	11,11	8760
128-3	525768	6080692	1,5	1,38×1,38	5,8	20	11,11	8760
128-4	525766	6080695	1,5	1,38×1,38	5,8	20	11,11	8760
128-5	525764	6080697	1,5	1,38×1,38	5,8	20	11,11	8760
129-1	525737	6080720	5	0,68	14,5	20	5,28	8760
129-2	525728	6080712	5	0,68	14,5	20	5,28	8760
129-3	525714	6080704	5	0,68	14,5	20	5,28	8760
129-4	525700	6080693	5	0,68	14,5	20	5,28	8760
129-5	525686	6080685	5	0,68	14,5	20	5,28	8760
129-6	525675	6080676	5	0,68	14,5	20	5,28	8760
130-1	525750	6080719	1,5	1,38×1,38	5,8	20	11,11	8760
130-2	525748	6080721	1,5	1,38×1,38	5,8	20	11,11	8760
130-3	525747	6080724	1,5	1,38×1,38	5,8	20	11,11	8760
130-4	525745	6080726	1,5	1,38×1,38	5,8	20	11,11	8760
130-5	525743	6080729	1,5	1,38×1,38	5,8	20	11,11	8760
131-1	525716	6080752	5	0,68	8,4	20	3,06	8760
131-2	525707	6080744	5	0,68	8,4	20	3,06	8760
131-3	525692	6080735	5	0,68	8,4	20	3,06	8760
131-4	525678	6080724	5	0,68	8,4	20	3,06	8760
131-5	525665	6080717	5	0,68	8,4	20	3,06	8760
131-6	525653	6080708	5	0,68	8,4	20	3,06	8760

132-1	525729	6080750	1,5	1,38×1,38	5,8	20	11,11	8760
132-2	525727	6080753	1,5	1,38×1,38	5,8	20	11,11	8760
132-3	525725	6080755	1,5	1,38×1,38	5,8	20	11,11	8760
132-4	525723	6080759	1,5	1,38×1,38	5,8	20	11,11	8760
132-5	525721	6080761	1,5	1,38×1,38	5,8	20	11,11	8760
133-1	525695	6080783	5	0,68	8,4	20	3,06	8760
133-2	525685	6080775	5	0,68	8,4	20	3,06	8760
133-3	525672	6080767	5	0,68	8,4	20	3,06	8760
133-4	525657	6080755	5	0,68	8,4	20	3,06	8760
133-5	525644	6080749	5	0,68	8,4	20	3,06	8760
133-6	525632	6080739	5	0,68	8,4	20	3,06	8760
134-1	525708	6080781	1,5	1,38×1,38	5,7	20	10,83	8760
134-2	525706	6080783	1,5	1,38×1,38	5,7	20	10,83	8760
134-3	525705	6080786	1,5	1,38×1,38	5,7	20	10,83	8760
134-4	525703	6080789	1,5	1,38×1,38	5,7	20	10,83	8760
134-5	525701	6080791	1,5	1,38×1,38	5,7	20	10,83	8760
134-6	525699	6080794	1,5	1,38×1,38	5,7	20	10,83	8760
135-1	525480	6081619	5	0,68	8,4	20	3,06	8760
135-2	525479	6081629	5	0,68	8,4	20	3,06	8760
135-3	525485	6081636	5	0,68	8,4	20	3,06	8760
135-4	525484	6081647	5	0,68	8,4	20	3,06	8760
135-5	525491	6081658	5	0,68	8,4	20	3,06	8760
135-6	525490	6081669	5	0,68	8,4	20	3,06	8760
136-1	525486	6081608	1,5	1,38×1,38	5,8	20	11,11	8760
136-2	525483	6081608	1,5	1,38×1,38	5,8	20	11,11	8760
136-3	525482	6081608	1,5	1,38×1,38	5,8	20	11,11	8760
136-4	525479	6081609	1,5	1,38×1,38	5,8	20	11,11	8760
136-5	525477	6081609	1,5	1,38×1,38	5,8	20	11,11	8760
136-6	525474	6081610	1,5	1,38×1,38	5,8	20	11,11	8760
136-7	525472	6081611	1,5	1,38×1,38	5,8	20	11,11	8760
136-8	525467	6081614	1,5	1,38×1,38	5,8	20	11,11	8760
137-1	525434	6081631	5	0,68	8,4	20	3,06	8760
137-2	525432	6081641	5	0,68	8,4	20	3,06	8760
137-3	525440	6081653	5	0,68	8,4	20	3,06	8760
137-4	525437	6081659	5	0,68	8,4	20	3,06	8760
137-5	525445	6081670	5	0,68	8,4	20	3,06	8760
137-6	525444	6081681	5	0,68	8,4	20	3,06	8760
138-1	525440	6081621	1,5	1,38×1,38	5,8	20	11,11	8760

138-2	525437	6081620	1,5	1,38×1,38	5,8	20	11,11	8760
138-3	525435	6081621	1,5	1,38×1,38	5,8	20	11,11	8760
138-4	525433	6081622	1,5	1,38×1,38	5,8	20	11,11	8760
138-5	525430	6081622	1,5	1,38×1,38	5,8	20	11,11	8760
138-6	525428	6081623	1,5	1,38×1,38	5,8	20	11,11	8760
138-7	525426	6081624	1,5	1,38×1,38	5,8	20	11,11	8760
138-8	525421	6081627	1,5	1,38×1,38	5,8	20	11,11	8760
139-1	525388	6081645	5	0,68	8,4	20	3,06	8760
139-2	525386	6081655	5	0,68	8,4	20	3,06	8760
139-3	525393	6081663	5	0,68	8,4	20	3,06	8760
139-4	525391	6081670	5	0,68	8,4	20	3,06	8760
139-5	525398	6081682	5	0,68	8,4	20	3,06	8760
139-6	525397	6081694	5	0,68	8,4	20	3,06	8760
140-1	525393	6081634	1,5	1,38×1,38	5,8	20	11,11	8760
140-2	525386	6081634	1,5	1,38×1,38	5,8	20	11,11	8760
140-3	525384	6081635	1,5	1,38×1,38	5,8	20	11,11	8760
140-4	525382	6081635	1,5	1,38×1,38	5,8	20	11,11	8760
140-5	525380	6081636	1,5	1,38×1,38	5,8	20	11,11	8760
140-6	525378	6081637	1,5	1,38×1,38	5,8	20	11,11	8760
140-7	525376	6081637	1,5	1,38×1,38	5,8	20	11,11	8760
140-8	525374	6081639	1,5	1,38×1,38	5,8	20	11,11	8760
141-1	525314	6081670	5	0,68	8,4	20	3,06	8760
141-2	525311	6081677	5	0,68	8,4	20	3,06	8760
141-3	525319	6081689	5	0,68	8,4	20	3,06	8760
141-4	525317	6081699	5	0,68	8,4	20	3,06	8760
141-5	525323	6081704	5	0,68	8,4	20	3,06	8760
141-6	525322	6081715	5	0,68	8,4	20	3,06	8760
142-1	525318	6081654	1,5	1,38×1,38	5,8	20	11,11	8760
142-2	525315	6081653	1,5	1,38×1,38	5,8	20	11,11	8760
142-3	525312	6081655	1,5	1,38×1,38	5,8	20	11,11	8760
142-4	525310	6081655	1,5	1,38×1,38	5,8	20	11,11	8760
142-5	525308	6081656	1,5	1,38×1,38	5,8	20	11,11	8760
142-6	525306	6081656	1,5	1,38×1,38	5,8	20	11,11	8760
142-7	525304	6081657	1,5	1,38×1,38	5,8	20	11,11	8760
142-8	525299	6081660	1,5	1,38×1,38	5,8	20	11,11	8760
143-1	525266	6081677	5	0,68	8,4	20	3,06	8760
143-2	525264	6081684	5	0,68	8,4	20	3,06	8760
143-3	525270	6081693	5	0,68	8,4	20	3,06	8760

143-4	525270	6081707	5	0,68	8,4	20	3,06	8760
143-5	525276	6081716	5	0,68	8,4	20	3,06	8760
143-6	525275	6081726	5	0,68	8,4	20	3,06	8760
144-1	525272	6081667	1,5	1,38×1,38	5,8	20	11,11	8760
144-2	525269	6081666	1,5	1,38×1,38	5,8	20	11,11	8760
144-3	525267	6081667	1,5	1,38×1,38	5,8	20	11,11	8760
144-4	525265	6081667	1,5	1,38×1,38	5,8	20	11,11	8760
144-5	525262	6081668	1,5	1,38×1,38	5,8	20	11,11	8760
144-6	525260	6081668	1,5	1,38×1,38	5,8	20	11,11	8760
144-7	525258	6081669	1,5	1,38×1,38	5,8	20	11,11	8760
144-8	525253	6081672	1,5	1,38×1,38	5,8	20	11,11	8760
145-1	525221	6081695	5	0,68	8,4	20	3,06	8760
145-2	525220	6081702	5	0,68	8,4	20	3,06	8760
145-3	525226	6081714	5	0,68	8,4	20	3,06	8760
145-4	525225	6081724	5	0,68	8,4	20	3,06	8760
145-5	525230	6081729	5	0,68	8,4	20	3,06	8760
145-6	525230	6081740	5	0,68	8,4	20	3,06	8760
146-1	525226	6081680	1,5	1,38×1,38	5,8	20	11,11	8760
146-2	525219	6081680	1,5	1,38×1,38	5,8	20	11,11	8760
146-3	525217	6081680	1,5	1,38×1,38	5,8	20	11,11	8760
146-4	525215	6081681	1,5	1,38×1,38	5,8	20	11,11	8760
146-5	525213	6081682	1,5	1,38×1,38	5,8	20	11,11	8760
146-6	525210	6081682	1,5	1,38×1,38	5,8	20	11,11	8760
146-7	525208	6081683	1,5	1,38×1,38	5,8	20	11,11	8760
146-8	525207	6081685	1,5	1,38×1,38	5,8	20	11,11	8760
147-1	525149	6081715	5	0,68	8,4	20	3,06	8760
147-2	525147	6081722	5	0,68	8,4	20	3,06	8760
147-3	525154	6081734	5	0,68	8,4	20	3,06	8760
147-4	525153	6081744	5	0,68	8,4	20	3,06	8760
147-5	525158	6081749	5	0,68	8,4	20	3,06	8760
147-6	525157	6081760	5	0,68	8,4	20	3,06	8760
148-1	525153	6081700	1,5	1,38×1,38	5,8	20	11,11	8760
148-2	525150	6081699	1,5	1,38×1,38	5,8	20	11,11	8760
148-3	525148	6081699	1,5	1,38×1,38	5,8	20	11,11	8760
148-4	525146	6081700	1,5	1,38×1,38	5,8	20	11,11	8760
148-5	525143	6081701	1,5	1,38×1,38	5,8	20	11,11	8760
148-6	525141	6081701	1,5	1,38×1,38	5,8	20	11,11	8760
148-7	525139	6081702	1,5	1,38×1,38	5,8	20	11,11	8760

148-8	525134	6081705	1,5	1,38×1,38	5,8	20	11,11	8760
149-1	525106	6081718	5	0,68	8,4	20	3,06	8760
149-2	525104	6081728	5	0,68	8,4	20	3,06	8760
149-3	525111	6081738	5	0,68	8,4	20	3,06	8760
149-4	525109	6081748	5	0,68	8,4	20	3,06	8760
149-5	525117	6081760	5	0,68	8,4	20	3,06	8760
149-6	525115	6081770	5	0,68	8,4	20	3,06	8760
150-1	525112	6081711	1,5	1,38×1,38	5,8	20	11,11	8760
150-2	525109	6081710	1,5	1,38×1,38	5,8	20	11,11	8760
150-3	525107	6081711	1,5	1,38×1,38	5,8	20	11,11	8760
150-4	525104	6081712	1,5	1,38×1,38	5,8	20	11,11	8760
150-5	525101	6081712	1,5	1,38×1,38	5,8	20	11,11	8760
150-6	525099	6081712	1,5	1,38×1,38	5,8	20	11,11	8760
150-7	525097	6081713	1,5	1,38×1,38	5,8	20	11,11	8760
150-8	525093	6081716	1,5	1,38×1,38	5,8	20	11,11	8760
151-1	525065	6081732	5	0,68	8,4	20	3,06	8760
151-2	525062	6081739	5	0,68	8,4	20	3,06	8760
151-3	525070	6081749	5	0,68	8,4	20	3,06	8760
151-4	525067	6081759	5	0,68	8,4	20	3,06	8760
151-5	525075	6081771	5	0,68	8,4	20	3,06	8760
151-6	525074	6081781	5	0,68	8,4	20	3,06	8760
152-1	525070	6081722	1,5	1,38×1,38	5,8	20	11,11	8760
152-2	525063	6081722	1,5	1,38×1,38	5,8	20	11,11	8760
152-3	525061	6081723	1,5	1,38×1,38	5,8	20	11,11	8760
152-4	525059	6081723	1,5	1,38×1,38	5,8	20	11,11	8760
152-5	525057	6081724	1,5	1,38×1,38	5,8	20	11,11	8760
152-6	525054	6081725	1,5	1,38×1,38	5,8	20	11,11	8760
152-7	525053	6081725	1,5	1,38×1,38	5,8	20	11,11	8760
152-8	525051	6081728	1,5	1,38×1,38	5,8	20	11,11	8760
153-1	525103	6081887	5	0,68	8,4	20	3,06	8760
153-2	525105	6081881	5	0,68	8,4	20	3,06	8760
153-3	525098	6081870	5	0,68	8,4	20	3,06	8760
153-4	525099	6081860	5	0,68	8,4	20	3,06	8760
153-5	525092	6081847	5	0,68	8,4	20	3,06	8760
153-6	525095	6081841	5	0,68	8,4	20	3,06	8760
154-1	525097	6081898	1,5	1,38×1,38	5,8	20	11,11	8760
154-2	525099	6081898	1,5	1,38×1,38	5,8	20	11,11	8760
154-3	525101	6081898	1,5	1,38×1,38	5,8	20	11,11	8760

154-4	525102	6081897	1,5	1,38×1,38	5,8	20	11,11	8760
154-5	525104	6081897	1,5	1,38×1,38	5,8	20	11,11	8760
154-6	525106	6081896	1,5	1,38×1,38	5,8	20	11,11	8760
154-7	525108	6081896	1,5	1,38×1,38	5,8	20	11,11	8760
154-8	525116	6081892	1,5	1,38×1,38	5,8	20	11,11	8760
155-1	525144	6081876	5	0,68	8,4	20	3,06	8760
155-2	525146	6081869	5	0,68	8,4	20	3,06	8760
155-3	525139	6081859	5	0,68	8,4	20	3,06	8760
155-4	525141	6081847	5	0,68	8,4	20	3,06	8760
155-5	525133	6081837	5	0,68	8,4	20	3,06	8760
155-6	525136	6081830	5	0,68	8,4	20	3,06	8760
156-1	525139	6081886	1,5	1,38×1,38	5,8	20	11,11	8760
156-2	525141	6081887	1,5	1,38×1,38	5,8	20	11,11	8760
156-3	525142	6081886	1,5	1,38×1,38	5,8	20	11,11	8760
156-4	525145	6081886	1,5	1,38×1,38	5,8	20	11,11	8760
156-5	525147	6081885	1,5	1,38×1,38	5,8	20	11,11	8760
156-6	525149	6081885	1,5	1,38×1,38	5,8	20	11,11	8760
156-7	525152	6081884	1,5	1,38×1,38	5,8	20	11,11	8760
156-8	525157	6081880	1,5	1,38×1,38	5,8	20	11,11	8760
157-1	525185	6081865	5	0,68	8,4	20	3,06	8760
157-2	525188	6081858	5	0,68	8,4	20	3,06	8760
157-3	525181	6081847	5	0,68	8,4	20	3,06	8760
157-4	525182	6081836	5	0,68	8,4	20	3,06	8760
157-5	525174	6081825	5	0,68	8,4	20	3,06	8760
157-6	525177	6081819	5	0,68	8,4	20	3,06	8760
158-1	525180	6081875	1,5	1,38×1,38	5,8	20	11,11	8760
158-2	525183	6081875	1,5	1,38×1,38	5,8	20	11,11	8760
158-3	525184	6081875	1,5	1,38×1,38	5,8	20	11,11	8760
158-4	525186	6081875	1,5	1,38×1,38	5,8	20	11,11	8760
158-5	525188	6081874	1,5	1,38×1,38	5,8	20	11,11	8760
158-6	525190	6081874	1,5	1,38×1,38	5,8	20	11,11	8760
158-7	525192	6081873	1,5	1,38×1,38	5,8	20	11,11	8760
158-8	525199	6081868	1,5	1,38×1,38	5,8	20	11,11	8760
159-1	525258	6081848	5	0,68	8,4	20	3,06	8760
159-2	525260	6081838	5	0,68	8,4	20	3,06	8760
159-3	525253	6081827	5	0,68	8,4	20	3,06	8760
159-4	525254	6081816	5	0,68	8,4	20	3,06	8760
159-5	525247	6081806	5	0,68	8,4	20	3,06	8760

159-6	525249	6081795	5	0,68	8,4	20	3,06	8760
160-1	525253	6081854	1,5	1,38×1,38	5,8	20	11,11	8760
160-2	525255	6081855	1,5	1,38×1,38	5,8	20	11,11	8760
160-3	525256	6081855	1,5	1,38×1,38	5,8	20	11,11	8760
160-4	525258	6081855	1,5	1,38×1,38	5,8	20	11,11	8760
160-5	525260	6081854	1,5	1,38×1,38	5,8	20	11,11	8760
160-6	525262	6081853	1,5	1,38×1,38	5,8	20	11,11	8760
160-7	525264	6081853	1,5	1,38×1,38	5,8	20	11,11	8760
160-8	525271	6081849	1,5	1,38×1,38	5,8	20	11,11	8760
161-1	525304	6081832	5	0,68	8,4	20	3,06	8760
161-2	525307	6081825	5	0,68	8,4	20	3,06	8760
161-3	525299	6081815	5	0,68	8,4	20	3,06	8760
161-4	525300	6081803	5	0,68	8,4	20	3,06	8760
161-5	525294	6081796	5	0,68	8,4	20	3,06	8760
161-6	525295	6081783	5	0,68	8,4	20	3,06	8760
162-1	525299	6081841	1,5	1,38×1,38	5,8	20	11,11	8760
162-2	525301	6081843	1,5	1,38×1,38	5,8	20	11,11	8760
162-3	525302	6081842	1,5	1,38×1,38	5,8	20	11,11	8760
162-4	525304	6081842	1,5	1,38×1,38	5,8	20	11,11	8760
162-5	525307	6081842	1,5	1,38×1,38	5,8	20	11,11	8760
162-6	525309	6081840	1,5	1,38×1,38	5,8	20	11,11	8760
162-7	525312	6081840	1,5	1,38×1,38	5,8	20	11,11	8760
162-8	525318	6081837	1,5	1,38×1,38	5,8	20	11,11	8760
163-1	525350	6081819	5	0,68	8,4	20	3,06	8760
163-2	525353	6081812	5	0,68	8,4	20	3,06	8760
163-3	525346	6081802	5	0,68	8,4	20	3,06	8760
163-4	525347	6081792	5	0,68	8,4	20	3,06	8760
163-5	525339	6081780	5	0,68	8,4	20	3,06	8760
163-6	525341	6081769	5	0,68	8,4	20	3,06	8760
164-1	525345	6081829	1,5	1,38×1,38	5,8	20	11,11	8760
164-2	525348	6081830	1,5	1,38×1,38	5,8	20	11,11	8760
164-3	525349	6081830	1,5	1,38×1,38	5,8	20	11,11	8760
164-4	525352	6081829	1,5	1,38×1,38	5,8	20	11,11	8760
164-5	525354	6081829	1,5	1,38×1,38	5,8	20	11,11	8760
164-6	525356	6081828	1,5	1,38×1,38	5,8	20	11,11	8760
164-7	525358	6081828	1,5	1,38×1,38	5,8	20	11,11	8760
164-8	525364	6081824	1,5	1,38×1,38	5,8	20	11,11	8760
165-1	525424	6081793	5	0,68	8,4	20	3,06	8760

165-2	525427	6081786	5	0,68	8,4	20	3,06	8760
165-3	525419	6081774	5	0,68	8,4	20	3,06	8760
165-4	525421	6081765	5	0,68	8,4	20	3,06	8760
165-5	525415	6081760	5	0,68	8,4	20	3,06	8760
165-6	525416	6081747	5	0,68	8,4	20	3,06	8760
166-1	525420	6081809	1,5	1,38×1,38	5,8	20	11,11	8760
166-2	525422	6081810	1,5	1,38×1,38	5,8	20	11,11	8760
166-3	525424	6081810	1,5	1,38×1,38	5,8	20	11,11	8760
166-4	525426	6081809	1,5	1,38×1,38	5,8	20	11,11	8760
166-5	525428	6081809	1,5	1,38×1,38	5,8	20	11,11	8760
166-6	525430	6081808	1,5	1,38×1,38	5,8	20	11,11	8760
166-7	525433	6081807	1,5	1,38×1,38	5,8	20	11,11	8760
166-8	525439	6081803	1,5	1,38×1,38	5,8	20	11,11	8760
167-1	525470	6081780	5	0,68	8,4	20	3,06	8760
167-2	525473	6081773	5	0,68	8,4	20	3,06	8760
167-3	525465	6081762	5	0,68	8,4	20	3,06	8760
167-4	525467	6081752	5	0,68	8,4	20	3,06	8760
167-5	525461	6081747	5	0,68	8,4	20	3,06	8760
167-6	525462	6081734	5	0,68	8,4	20	3,06	8760
168-1	525467	6081796	1,5	1,38×1,38	5,8	20	11,11	8760
168-2	525469	6081797	1,5	1,38×1,38	5,8	20	11,11	8760
168-3	525471	6081797	1,5	1,38×1,38	5,8	20	11,11	8760
168-4	525474	6081796	1,5	1,38×1,38	5,8	20	11,11	8760
168-5	525476	6081796	1,5	1,38×1,38	5,8	20	11,11	8760
168-6	525478	6081795	1,5	1,38×1,38	5,8	20	11,11	8760
168-7	525481	6081794	1,5	1,38×1,38	5,8	20	11,11	8760
168-8	525486	6081791	1,5	1,38×1,38	5,8	20	11,11	8760
169-1	525516	6081768	5	0,68	8,4	20	3,06	8760
169-2	525519	6081761	5	0,68	8,4	20	3,06	8760
169-3	525512	6081752	5	0,68	8,4	20	3,06	8760
169-4	525513	6081739	5	0,68	8,4	20	3,06	8760
169-5	525507	6081735	5	0,68	8,4	20	3,06	8760
169-6	525509	6081722	5	0,68	8,4	20	3,06	8760
170-1	525513	6081783	1,5	1,38×1,38	5,8	20	11,11	8760
170-2	525516	6081785	1,5	1,38×1,38	5,8	20	11,11	8760
170-3	525518	6081784	1,5	1,38×1,38	5,8	20	11,11	8760
170-4	525520	6081784	1,5	1,38×1,38	5,8	20	11,11	8760
170-5	525522	6081783	1,5	1,38×1,38	5,8	20	11,11	8760

170-6	525524	6081783	1,5	1,38×1,38	5,8	20	11,11	8760
170-7	525526	6081782	1,5	1,38×1,38	5,8	20	11,11	8760
170-8	525532	6081778	1,5	1,38×1,38	5,8	20	11,11	8760
171-1	525843	6081675	5	0,68	15,3	20	5,56	8760
171-2	525837	6081661	5	0,68	15,3	20	5,56	8760
171-3	525835	6081646	5	0,68	15,3	20	5,56	8760
171-4	525830	6081632	5	0,68	15,3	20	5,56	8760
171-5	525828	6081617	5	0,68	15,3	20	5,56	8760
172-1	525840	6081682	1,5	1,38×1,38	5,8	20	11,11	8760
172-2	525842	6081682	1,5	1,38×1,38	5,8	20	11,11	8760
172-3	525844	6081682	1,5	1,38×1,38	5,8	20	11,11	8760
172-4	525847	6081681	1,5	1,38×1,38	5,8	20	11,11	8760
172-5	525850	6081680	1,5	1,38×1,38	5,8	20	11,11	8760
173-1	525879	6081666	5	0,68	15,3	20	5,56	8760
173-2	525874	6081652	5	0,68	15,3	20	5,56	8760
173-3	525872	6081636	5	0,68	15,3	20	5,56	8760
173-4	525866	6081623	5	0,68	15,3	20	5,56	8760
173-5	525865	6081607	5	0,68	15,3	20	5,56	8760
174-1	525877	6081673	1,5	1,38×1,38	5,8	20	11,11	8760
174-2	525880	6081673	1,5	1,38×1,38	5,8	20	11,11	8760
174-3	525882	6081672	1,5	1,38×1,38	5,8	20	11,11	8760
174-4	525884	6081672	1,5	1,38×1,38	5,8	20	11,11	8760
174-5	525887	6081671	1,5	1,38×1,38	5,8	20	11,11	8760
175-1	525916	6081657	5	0,68	15,3	20	5,56	8760
175-2	525911	6081643	5	0,68	15,3	20	5,56	8760
175-3	525909	6081627	5	0,68	15,3	20	5,56	8760
175-4	525904	6081614	5	0,68	15,3	20	5,56	8760
175-5	525902	6081598	5	0,68	15,3	20	5,56	8760
176-1	525915	6081664	1,5	1,38×1,38	5,8	20	11,11	8760
176-2	525917	6081663	1,5	1,38×1,38	5,8	20	11,11	8760
176-3	525919	6081663	1,5	1,38×1,38	5,8	20	11,11	8760
176-4	525921	6081662	1,5	1,38×1,38	5,8	20	11,11	8760
176-5	525923	6081662	1,5	1,38×1,38	5,8	20	11,11	8760
177-1	525953	6081647	5	0,68	15,3	20	5,56	8760
177-2	525948	6081634	5	0,68	15,3	20	5,56	8760
177-3	525946	6081618	5	0,68	15,3	20	5,56	8760
177-4	525940	6081605	5	0,68	15,3	20	5,56	8760
177-5	525938	6081589	5	0,68	15,3	20	5,56	8760

178-1	525947	6081656	1,5	1,38×1,38	5,8	20	11,11	8760
178-2	525949	6081656	1,5	1,38×1,38	5,8	20	11,11	8760
178-3	525951	6081655	1,5	1,38×1,38	5,8	20	11,11	8760
178-4	525953	6081655	1,5	1,38×1,38	5,8	20	11,11	8760
178-5	525955	6081654	1,5	1,38×1,38	5,8	20	11,11	8760
179-1	525990	6081638	5	0,68	15,3	20	5,56	8760
179-2	525985	6081624	5	0,68	15,3	20	5,56	8760
179-3	525983	6081609	5	0,68	15,3	20	5,56	8760
179-4	525977	6081595	5	0,68	15,3	20	5,56	8760
179-5	525975	6081581	5	0,68	15,3	20	5,56	8760
180-1	525987	6081646	1,5	1,38×1,38	5,8	20	11,11	8760
180-2	525989	6081646	1,5	1,38×1,38	5,8	20	11,11	8760
180-3	525991	6081645	1,5	1,38×1,38	5,8	20	11,11	8760
180-4	525994	6081644	1,5	1,38×1,38	5,8	20	11,11	8760
180-5	525997	6081644	1,5	1,38×1,38	5,8	20	11,11	8760
181-1	525950	6081486	5	0,68	15,3	20	5,56	8760
181-2	525956	6081502	5	0,68	15,3	20	5,56	8760
181-3	525958	6081517	5	0,68	15,3	20	5,56	8760
181-4	525963	6081531	5	0,68	15,3	20	5,56	8760
181-5	525965	6081546	5	0,68	15,3	20	5,56	8760
182-1	525952	6081480	1,5	1,38×1,38	5,8	20	11,11	8760
182-2	525951	6081480	1,5	1,38×1,38	5,8	20	11,11	8760
182-3	525948	6081481	1,5	1,38×1,38	5,8	20	11,11	8760
182-4	525945	6081482	1,5	1,38×1,38	5,8	20	11,11	8760
182-5	525943	6081483	1,5	1,38×1,38	5,8	20	11,11	8760
183-1	525913	6081495	5	0,68	15,3	20	5,56	8760
183-2	525919	6081510	5	0,68	15,3	20	5,56	8760
183-3	525921	6081526	5	0,68	15,3	20	5,56	8760
183-4	525926	6081540	5	0,68	15,3	20	5,56	8760
183-5	525928	6081555	5	0,68	15,3	20	5,56	8760
184-1	525914	6081490	1,5	1,38×1,38	5,8	20	11,11	8760
184-2	525911	6081491	1,5	1,38×1,38	5,8	20	11,11	8760
184-3	525909	6081491	1,5	1,38×1,38	5,8	20	11,11	8760
184-4	525907	6081492	1,5	1,38×1,38	5,8	20	11,11	8760
184-5	525905	6081492	1,5	1,38×1,38	5,8	20	11,11	8760
185-1	525877	6081505	5	0,68	15,3	20	5,56	8760
185-2	525882	6081519	5	0,68	15,3	20	5,56	8760
185-3	525884	6081535	5	0,68	15,3	20	5,56	8760

185-4	525889	6081549	5	0,68	15,3	20	5,56	8760
185-5	525891	6081564	5	0,68	15,3	20	5,56	8760
186-1	525878	6081499	1,5	1,38×1,38	5,8	20	11,11	8760
186-2	525875	6081499	1,5	1,38×1,38	5,8	20	11,11	8760
186-3	525873	6081500	1,5	1,38×1,38	5,8	20	11,11	8760
186-4	525870	6081500	1,5	1,38×1,38	5,8	20	11,11	8760
186-5	525868	6081501	1,5	1,38×1,38	5,8	20	11,11	8760
187-1	525839	6081514	5	0,68	15,3	20	5,56	8760
187-2	525845	6081528	5	0,68	15,3	20	5,56	8760
187-3	525847	6081544	5	0,68	15,3	20	5,56	8760
187-4	525852	6081558	5	0,68	15,3	20	5,56	8760
187-5	525854	6081574	5	0,68	15,3	20	5,56	8760
188-1	525841	6081508	1,5	1,38×1,38	5,8	20	11,11	8760
188-2	525838	6081509	1,5	1,38×1,38	5,8	20	11,11	8760
188-3	525835	6081509	1,5	1,38×1,38	5,8	20	11,11	8760
188-4	525833	6081510	1,5	1,38×1,38	5,8	20	11,11	8760
188-5	525831	6081510	1,5	1,38×1,38	5,8	20	11,11	8760
601	526405	6081306	10	0,5	5	0	0,98	3285
638	526254	6080566	10	0,5	5	0	0,98	8760
699	526220	6081569	10	0,5	5	0	0,98	274
700	526240	6081090	10	0,5	5	0	0,98	200

11 lentelė. Tarša į aplinkos orą

Įrenginio pavadinimas AB Kaišiadorių paukštynas

Cecho ar kt. pavadinimas arba Nr.	Taršos šaltiniai	Teršalai	kodas	Numatoma (prašoma leisti) tarša		
	Nr.	pavadinimas		vienkartinis dydis		metinė, t/m.
				vnt.	maks.	
1	2	3	4	5	6	7
Katilinė	001	Azoto oksidai (A)	250	mg/Nm ³	350	1,123
	002	Azoto oksidai (A)	250	mg/Nm ³	350	1,123
Kepsnelių gamybos padalinio katilinė	014	Anglies monoksidas (A)	177	mg/Nm ³	-	0,096
		Azoto oksidai (A)	250	mg/Nm ³	350	0,293
5 brigada	024	Anglies monoksidas (A)	177	mg/Nm ³	-	0,071
		Azoto oksidai (A)	250	mg/Nm ³	350	0,215
	025	Anglies monoksidas (A)	177	mg/Nm ³	-	0,014

		Azoto oksidai (A)	250	mg/Nm ³	-	0,019
Inkubacinio cecho katilinė	026	Anglies monoksidas (A)	177	mg/Nm ³	-	0,041
		Azoto oksidai (A)	250	mg/Nm ³	350	0,123
	027	Anglies monoksidas (A)	177	mg/Nm ³	-	0,011
Azoto oksidai (A)		250	mg/Nm ³	-	0,034	
Administracija	028	Anglies monoksidas (A)	177	mg/Nm ³	-	0,021
		Azoto oksidai (A)	250	mg/Nm ³	-	0,064
1 brigada	029	Anglies monoksidas (A)	177	mg/Nm ³	-	0,007
		Azoto oksidai (A)	250	mg/Nm ³	-	0,013
2 brigada	030	Anglies monoksidas (A)	177	mg/Nm ³	-	0,006
		Azoto oksidai (A)	250	mg/Nm ³	-	0,011
3 brigada	031	Anglies monoksidas (A)	177	mg/Nm ³	-	0,004
		Azoto oksidai (A)	250	mg/Nm ³	-	0,008
4 brigada	032	Anglies monoksidas (A)	177	mg/Nm ³	-	0,005
		Azoto oksidai (A)	250	mg/Nm ³	-	0,01
Profilaktoriumas	033	Anglies monoksidas (A)	177	mg/Nm ³	-	0,019
		Azoto oksidai (A)	250	mg/Nm ³	350	0,057
Inkubacinio cecho katilinė	039	Anglies monoksidas (A)	177	mg/Nm ³	-	0,013
		Azoto oksidai (A)	250	mg/Nm ³	-	0,04
5 brigada	040	Anglies monoksidas (A)	177	mg/Nm ³	-	0,034
		Azoto oksidai (A)	250	mg/Nm ³	350	0,103
Inkubacinio cecho katilinė	047	Anglies monoksidas (A)	177	mg/Nm ³	-	0,003
		Azoto oksidai (A)	250	mg/Nm ³	-	0,004
	048	Anglies monoksidas (A)	177	mg/Nm ³	-	0,003
		Azoto oksidai (A)	250	mg/Nm ³	-	0,004
	067	Anglies monoksidas (A)	177	mg/Nm ³	-	0,051
		Azoto oksidai (A)	250	mg/Nm ³	-	0,068
	068	Anglies monoksidas (A)	177	mg/Nm ³	-	0,055
		Azoto oksidai (A)	250	mg/Nm ³	-	0,074
5 brigada	049	Anglies monoksidas (A)	177	mg/Nm ³	-	0,018
		Azoto oksidai (A)	250	mg/Nm ³	-	0,056
Vandenvala	050	Anglies monoksidas (A)	177	mg/Nm ³	-	0,001
		Azoto oksidai (A)	250	mg/Nm ³	-	0,003
	699	Anglies monoksidas (B)	5917	g/s	0,00507	0,005
		Azoto oksidai (B)	5872	g/s	0,01622	0,016
Kogeneracinė jėgainė	034	Anglies monoksidas (A)	177	g/s	0,145	2,894
		Azoto oksidai (A)	250	g/s	0,3495	6,976

Teršalų šalinimo ortakis iš virimo-rūkymo kameros „SORGO“	015	LOJ	308	g/s	0,2304	4,599
		Anglies monoksidas (C)	6069	g/s	1,04003	6,659
		Azoto oksidai (C)	6044	g/s	0,00431	0,036
		Sieros dioksidas (C)	6051	g/s	0,00165	0,021
		Kietosios dalelės (B)	6486	g/s	0,00137	0,016
		Acto rūgštis	74	g/s	0,00195	0,022
		Fenolis	846	g/s	0,00018	0,002
		Formaldehidas	871	g/s	0,00036	0,004
Teršalų šalinimo ortakis iš virimo-rūkymo kameros „SORGO“	016	Natrio hidroksidas	1501	g/s	0,00064	0,004
		Anglies monoksidas (C)	6069	g/s	1,00485	6,422
		Azoto oksidai (C)	6044	g/s	0,00287	0,032
		Sieros dioksidas (C)	6051	g/s	0,00192	0,015
		Kietosios dalelės (B)	6486	g/s	0,0011	0,014
		Acto rūgštis	74	g/s	0,00206	0,025
		Fenolis	846	g/s	0,00022	0,002
		Formaldehidas	871	g/s	0,00035	0,003
Teršalų šalinimo ortakis iš virimo-rūkymo kamerų „ELLER“	020	Natrio hidroksidas	1501	g/s	0,00069	0,004
		Anglies monoksidas (C)	6069	g/s	0,61923	4,439
		Azoto oksidai (C)	6044	g/s	0,00697	0,091
		Sieros dioksidas (C)	6051	g/s	0,00067	0,008
		Kietosios dalelės (B)	6486	g/s	0,00349	0,052
		Acto rūgštis	74	g/s	0,00309	0,045
		Fenolis	846	g/s	0,00109	0,011
		Formaldehidas	871	g/s	0,00119	0,017
Teršalų šalinimo ortakis iš virimo-rūkymo kameros „FESSMANN“	046	Natrio hidroksidas	1501	g/s	0,00181	0,011
		Anglies monoksidas (C)	6069	g/s	0,62676	4,116
		Azoto oksidai (C)	6044	g/s	0,00453	0,043
		Sieros dioksidas (C)	6051	g/s	0,00178	0,021
		Kietosios dalelės (B)	6486	g/s	0,00121	0,015
		Acto rūgštis	74	g/s	0,00208	0,024
		Fenolis	846	g/s	0,00042	0,005
		Formaldehidas	871	g/s	0,00053	0,006
Teršalų šalinimo ortakis iš virimo-rūkymo kameros „KERRES“	051	Natrio hidroksidas	1501	g/s	0,00064	0,004
		Anglies monoksidas (C)	6069	g/s	0,6008	3,864

		Azoto oksidai (C)	6044	g/s	0,00361	0,036
		Sieros dioksidas (C)	6051	g/s	0,00172	0,017
		Kietosios dalelės (B)	6486	g/s	0,00086	0,011
		Acto rūgštis	74	g/s	0,00106	0,012
		Fenolis	846	g/s	0,00009	0,001
		Formaldehidas	871	g/s	0,00025	0,003
		Natrio hidroksidas	1501	g/s	0,00049	0,003
Teršalų šalinimo ortakis iš aliejaus pečiaus „STORK“ ir karšto oro pečiaus „STORK“	052	Anglies monoksidas (C)	6069	g/s	0,00446	0,046
		Azoto oksidai (C)	6044	g/s	0,00244	0,03
		Kietosios dalelės (B)	6486	g/s	0,00424	0,053
		Acto rūgštis	74	g/s	0,01095	0,179
		Fenolis	846	g/s	0,00083	0,011
		Formaldehidas	871	g/s	0,00026	0,004
Stoginis ventiliatoriaus iš kepsnelių apvoliojimo miltais zonos	054	Kietosios dalelės (C)	4281	g/s	0,16096	2,12
Ortakis iš prieskonių maišymo stalo	055	Kietosios dalelės (C)	4281	g/s	0,02054	0,218
Ortakis iš rūkymo rėmų plovyklos „PEBOCK Schaller“	056	Natrio hidroksidas	1501	g/s	0,00038	0,005
Ortakis iš virimo-rūkymo kameros „FESSMANN“ darbo zonos	057	Anglies monoksidas (C)	6069	g/s	0,2632	0,616
		Azoto oksidai (C)	6044	g/s	0,01378	0,032
		Sieros dioksidas (C)	6051	g/s	0,01098	0,026
		Kietosios dalelės (B)	6486	g/s	0,00785	0,018
		Acto rūgštis	74	g/s	0,00907	0,021
		Fenolis	846	g/s	0,00202	0,005
		Formaldehidas	871	g/s	0,00235	0,006
Ortakis iš virimo-rūkymo kameros „ELLER“ darbo zonos	058	Anglies monoksidas (C)	6069	g/s	0,38883	0,91
		Azoto oksidai (C)	6044	g/s	0,02786	0,065
		Sieros dioksidas (C)	6051	g/s	0,00296	0,007
		Kietosios dalelės (B)	6486	g/s	0,01551	0,036
		Acto rūgštis	74	g/s	0,01374	0,032
		Fenolis	846	g/s	0,00227	0,005
		Formaldehidas	871	g/s	0,00423	0,01
Ortakis iš virimo-rūkymo kameros „ELLER“ darbo zonos	059	Anglies monoksidas (C)	6069	g/s	0,2781	0,651
		Azoto oksidai (C)	6044	g/s	0,01993	0,047

		Sieros dioksidas (C)	6051	g/s	0,00212	0,005		
		Kietosios dalelės (B)	6486	g/s	0,01109	0,026		
		Acto rūgštis	74	g/s	0,00983	0,023		
		Fenolis	846	g/s	0,00162	0,004		
		Formaldehidai	871	g/s	0,00302	0,007		
Ortakis iš virimo-rūkymo kameros „KERRES“ darbo zonos	060	Anglies monoksidas (C)	6069	g/s	0,21041	0,492		
		Azoto oksidai (C)	6044	g/s	0,01716	0,04		
		Sieros dioksidas (C)	6051	g/s	0,01094	0,026		
		Kietosios dalelės (B)	6486	g/s	0,00699	0,016		
		Acto rūgštis	74	g/s	0,00651	0,015		
		Fenolis	846	g/s	0,00066	0,002		
Ortakis iš virimo-rūkymo kameros „SORGO“ darbo zonos	061	Formaldehidai	871	g/s	0,00186	0,004		
		Anglies monoksidas (C)	6069	g/s	0,17205	0,403		
		Azoto oksidai (C)	6044	g/s	0,00763	0,018		
		Sieros dioksidas (C)	6051	g/s	0,00911	0,021		
		Kietosios dalelės (B)	6486	g/s	0,0057	0,013		
		Acto rūgštis	74	g/s	0,00744	0,017		
Ortakis iš virimo-rūkymo kameros „SORGO“ darbo zonos	062	Fenolis	846	g/s	0,00058	0,001		
		Formaldehidai	871	g/s	0,00149	0,003		
		Anglies monoksidas (C)	6069	g/s	0,44828	1,049		
		Azoto oksidai (C)	6044	g/s	0,03419	0,08		
		Sieros dioksidas (C)	6051	g/s	0,0109	0,026		
		Kietosios dalelės (B)	6486	g/s	0,01087	0,025		
Ortakis iš taros plovimo įrenginių „UNIKON 3000“ ir „UNIKON 2000“	063	Acto rūgštis	74	g/s	0,02641	0,062		
		Fenolis	846	g/s	0,00195	0,005		
		Formaldehidai	871	g/s	0,0025	0,006		
		Natrio hidroksidas	1501	g/s	0,0012	0,02		
		Ortakis iš bakų ploviklos „PEBOCK Schaller“	064	Natrio hidroksidas	1501	g/s	0,00023	0,003
		Stalių dirbtuvės	005	Kietosios dalelės (C)	4281	g/s	0,0253	0,033
Utilizacijos cechas	042	Amoniakas	134	g/s	0,00813	0,11		
		Sieros vandenilis	1778	g/s	0,00545	0,069		
		Merkaptanai ir kiti tioalkoholiai ir tioesteriai	1375	g/s	0,00019	0,003		

Mechaninės dirbtuvės	044	Geležies junginiai	3113	g/s	0,00042	0,0003
		Mangano junginiai	3516	g/s	0,00008	0,00006
		Aliuminio oksidai	126	g/s	0,00069	0,0005
		Magnio oksidai	1284	g/s	0,00011	0,00008
		Azoto oksidai (C)	6044	g/s	0,00001	0,000007
Suvirinimo postas	006	Geležies junginiai	3113	g/s	0,0009	0,0001
		Mangano junginiai	3516	g/s	9,30E-05	0,00001
Suvirinimo postas	043	Geležies junginiai	3113	g/s	0,0009	0,0001
		Mangano junginiai	3516	g/s	9,30E-05	0,00001
Utilizacijos cechų	053	Kietosios dalelės (C)	4281	g/s	0,00356	0,036
Akumuliatorinė	065	Sieros rūgštis	1761	g/s	0,00288	0,059
Suvirinimo darbai visoje objekto teritorijoje	700	Geležies junginiai	3113	g/s	0,00042	0,0003
		Mangano junginiai	3516	g/s	0,00008	0,00006
		Aliuminio oksidai	126	g/s	0,00069	0,0005
		Magnio oksidai	1284	g/s	0,00011	0,00008
		Azoto oksidai (C)	6044	g/s	0,00001	0,000007
Stoginis ventiliatorius iš vandenvilos patalpos	066	Amoniakas	134	g/s	0,01414	0,248
Paukštidė Nr. 1 (stoginis ventiliatorius)	069-1	Amoniakas	134	g/s	0,00049	0,016
		LOJ	308	g/s	0,00035	0,011
		Kietosios dalelės (C)	4281	g/s	0,00153	0,048
		Anglies monoksidas (B)	5917	g/s	0,00005	0,002
		Azoto oksidai (B)	5872	g/s	0,00015	0,005
Paukštidė Nr. 1 (stoginis ventiliatorius)	069-2	Amoniakas	134	g/s	0,00049	0,016
		LOJ	308	g/s	0,00035	0,011
		Kietosios dalelės (C)	4281	g/s	0,00153	0,048
		Anglies monoksidas (B)	5917	g/s	0,00005	0,002
		Azoto oksidai (B)	5872	g/s	0,00015	0,005
Paukštidė Nr. 1 (stoginis ventiliatorius)	069-3	Amoniakas	134	g/s	0,00049	0,016
		LOJ	308	g/s	0,00035	0,011
		Kietosios dalelės (C)	4281	g/s	0,00153	0,048
		Anglies monoksidas (B)	5917	g/s	0,00005	0,002
		Azoto oksidai (B)	5872	g/s	0,00015	0,005
Paukštidė Nr. 1 (stoginis ventiliatorius)	069-4	Amoniakas	134	g/s	0,00049	0,016
		LOJ	308	g/s	0,00035	0,011
		Kietosios dalelės (C)	4281	g/s	0,00153	0,048
		Anglies monoksidas (B)	5917	g/s	0,00005	0,002
		Azoto oksidai (B)	5872	g/s	0,00015	0,005

Paukštidė Nr. 1 (stoginis ventiliatorius)	069-5	Amoniakas	134	g/s	0,00049	0,016
		LOJ	308	g/s	0,00035	0,011
		Kietosios dalelės (C)	4281	g/s	0,00153	0,048
		Anglies monoksidas (B)	5917	g/s	0,00005	0,002
		Azoto oksidai (B)	5872	g/s	0,00015	0,005
Paukštidė Nr. 1 (stoginis ventiliatorius)	069-6	Amoniakas	134	g/s	0,00049	0,016
		LOJ	308	g/s	0,00035	0,011
		Kietosios dalelės (C)	4281	g/s	0,00153	0,048
		Anglies monoksidas (B)	5917	g/s	0,00005	0,002
		Azoto oksidai (B)	5872	g/s	0,00015	0,005
Paukštidė Nr. 1 (sieninis ventiliatorius)	070-1	Amoniakas	134	g/s	0,00175	0,055
		LOJ	308	g/s	0,00124	0,039
		Kietosios dalelės (C)	4281	g/s	0,00544	0,172
		Anglies monoksidas (B)	5917	g/s	0,00018	0,006
		Azoto oksidai (B)	5872	g/s	0,00053	0,017
Paukštidė Nr. 1 (sieninis ventiliatorius)	070-2	Amoniakas	134	g/s	0,00175	0,055
		LOJ	308	g/s	0,00124	0,039
		Kietosios dalelės (C)	4281	g/s	0,00544	0,172
		Anglies monoksidas (B)	5917	g/s	0,00018	0,006
		Azoto oksidai (B)	5872	g/s	0,00053	0,017
Paukštidė Nr. 1 (sieninis ventiliatorius)	070-3	Amoniakas	134	g/s	0,00175	0,055
		LOJ	308	g/s	0,00124	0,039
		Kietosios dalelės (C)	4281	g/s	0,00544	0,172
		Anglies monoksidas (B)	5917	g/s	0,00018	0,006
		Azoto oksidai (B)	5872	g/s	0,00053	0,017
Paukštidė Nr. 1 (sieninis ventiliatorius)	070-4	Amoniakas	134	g/s	0,00175	0,055
		LOJ	308	g/s	0,00124	0,039
		Kietosios dalelės (C)	4281	g/s	0,00544	0,172
		Anglies monoksidas (B)	5917	g/s	0,00018	0,006
		Azoto oksidai (B)	5872	g/s	0,00053	0,017
Paukštidė Nr. 1 (sieninis ventiliatorius)	070-5	Amoniakas	134	g/s	0,00175	0,055
		LOJ	308	g/s	0,00124	0,039
		Kietosios dalelės (C)	4281	g/s	0,00544	0,172
		Anglies monoksidas (B)	5917	g/s	0,00018	0,006
		Azoto oksidai (B)	5872	g/s	0,00053	0,017
Paukštidė Nr. 1 (sieninis ventiliatorius)	070-6	Amoniakas	134	g/s	0,00175	0,055
		LOJ	308	g/s	0,00124	0,039
		Kietosios dalelės (C)	4281	g/s	0,00544	0,172

		Anglies monoksidas (B)	5917	g/s	0,00018	0,006
		Azoto oksidai (B)	5872	g/s	0,00053	0,017
Paukštidė Nr. 2 (stoginis ventiliatorius)	071-1	Amoniakas	134	g/s	0,00081	0,026
		LOJ	308	g/s	0,00058	0,018
		Kietosios dalelės (C)	4281	g/s	0,00253	0,08
		Anglies monoksidas (B)	5917	g/s	0,00008	0,003
		Azoto oksidai (B)	5872	g/s	0,00025	0,008
Paukštidė Nr. 2 (stoginis ventiliatorius)	071-2	Amoniakas	134	g/s	0,00081	0,026
		LOJ	308	g/s	0,00058	0,018
		Kietosios dalelės (C)	4281	g/s	0,00253	0,08
		Anglies monoksidas (B)	5917	g/s	0,00008	0,003
		Azoto oksidai (B)	5872	g/s	0,00025	0,008
Paukštidė Nr. 2 (stoginis ventiliatorius)	071-3	Amoniakas	134	g/s	0,00081	0,026
		LOJ	308	g/s	0,00058	0,018
		Kietosios dalelės (C)	4281	g/s	0,00253	0,08
		Anglies monoksidas (B)	5917	g/s	0,00008	0,003
		Azoto oksidai (B)	5872	g/s	0,00025	0,008
Paukštidė Nr. 2 (stoginis ventiliatorius)	071-4	Amoniakas	134	g/s	0,00081	0,026
		LOJ	308	g/s	0,00058	0,018
		Kietosios dalelės (C)	4281	g/s	0,00253	0,08
		Anglies monoksidas (B)	5917	g/s	0,00008	0,003
		Azoto oksidai (B)	5872	g/s	0,00025	0,008
Paukštidė Nr. 2 (stoginis ventiliatorius)	071-5	Amoniakas	134	g/s	0,00081	0,026
		LOJ	308	g/s	0,00058	0,018
		Kietosios dalelės (C)	4281	g/s	0,00253	0,08
		Anglies monoksidas (B)	5917	g/s	0,00008	0,003
		Azoto oksidai (B)	5872	g/s	0,00025	0,008
Paukštidė Nr. 2 (stoginis ventiliatorius)	071-6	Amoniakas	134	g/s	0,00081	0,026
		LOJ	308	g/s	0,00058	0,018
		Kietosios dalelės (C)	4281	g/s	0,00253	0,08
		Anglies monoksidas (B)	5917	g/s	0,00008	0,003
		Azoto oksidai (B)	5872	g/s	0,00025	0,008
Paukštidė Nr. 2 (sieninis ventiliatorius)	072-1	Amoniakas	134	g/s	0,00171	0,054
		LOJ	308	g/s	0,00122	0,038
		Kietosios dalelės (C)	4281	g/s	0,00533	0,168
		Anglies monoksidas (B)	5917	g/s	0,00017	0,005
		Azoto oksidai (B)	5872	g/s	0,00052	0,016
Paukštidė Nr. 2 (sieninis ventiliatorius)	072-2	Amoniakas	134	g/s	0,00171	0,054

		LOJ	308	g/s	0,00122	0,038
		Kietosios dalelės (C)	4281	g/s	0,00533	0,168
		Anglies monoksidas (B)	5917	g/s	0,00017	0,005
		Azoto oksidai (B)	5872	g/s	0,00052	0,016
Paukštidė Nr. 2 (sieninis ventiliatorius)	072-3	Amoniakas	134	g/s	0,00171	0,054
		LOJ	308	g/s	0,00122	0,038
		Kietosios dalelės (C)	4281	g/s	0,00533	0,168
		Anglies monoksidas (B)	5917	g/s	0,00017	0,005
		Azoto oksidai (B)	5872	g/s	0,00052	0,016
Paukštidė Nr. 2 (sieninis ventiliatorius)	072-4	Amoniakas	134	g/s	0,00171	0,054
		LOJ	308	g/s	0,00122	0,038
		Kietosios dalelės (C)	4281	g/s	0,00533	0,168
		Anglies monoksidas (B)	5917	g/s	0,00017	0,005
		Azoto oksidai (B)	5872	g/s	0,00052	0,016
Paukštidė Nr. 2 (sieninis ventiliatorius)	072-5	Amoniakas	134	g/s	0,00171	0,054
		LOJ	308	g/s	0,00122	0,038
		Kietosios dalelės (C)	4281	g/s	0,00533	0,168
		Anglies monoksidas (B)	5917	g/s	0,00017	0,005
		Azoto oksidai (B)	5872	g/s	0,00052	0,016
Paukštidė Nr. 3 (stoginis ventiliatorius)	073-1	Amoniakas	134	g/s	0,00081	0,026
		LOJ	308	g/s	0,00058	0,018
		Kietosios dalelės (C)	4281	g/s	0,00253	0,08
		Anglies monoksidas (B)	5917	g/s	0,00008	0,003
		Azoto oksidai (B)	5872	g/s	0,00025	0,008
Paukštidė Nr. 3 (stoginis ventiliatorius)	073-2	Amoniakas	134	g/s	0,00081	0,026
		LOJ	308	g/s	0,00058	0,018
		Kietosios dalelės (C)	4281	g/s	0,00253	0,08
		Anglies monoksidas (B)	5917	g/s	0,00008	0,003
		Azoto oksidai (B)	5872	g/s	0,00025	0,008
Paukštidė Nr. 3 (stoginis ventiliatorius)	073-3	Amoniakas	134	g/s	0,00081	0,026
		LOJ	308	g/s	0,00058	0,018
		Kietosios dalelės (C)	4281	g/s	0,00253	0,08
		Anglies monoksidas (B)	5917	g/s	0,00008	0,003
		Azoto oksidai (B)	5872	g/s	0,00025	0,008
Paukštidė Nr. 3 (stoginis ventiliatorius)	073-4	Amoniakas	134	g/s	0,00081	0,026
		LOJ	308	g/s	0,00058	0,018
		Kietosios dalelės (C)	4281	g/s	0,00253	0,08
		Anglies monoksidas (B)	5917	g/s	0,00008	0,003

		Azoto oksidai (B)	5872	g/s	0,00025	0,008
Paukštidė Nr. 3 (stoginis ventiliatorius)	073-5	Amoniakas	134	g/s	0,00081	0,026
		LOJ	308	g/s	0,00058	0,018
		Kietosios dalelės (C)	4281	g/s	0,00253	0,08
		Anglies monoksidas (B)	5917	g/s	0,00008	0,003
		Azoto oksidai (B)	5872	g/s	0,00025	0,008
Paukštidė Nr. 3 (stoginis ventiliatorius)	073-6	Amoniakas	134	g/s	0,00081	0,026
		LOJ	308	g/s	0,00058	0,018
		Kietosios dalelės (C)	4281	g/s	0,00253	0,08
		Anglies monoksidas (B)	5917	g/s	0,00008	0,003
		Azoto oksidai (B)	5872	g/s	0,00025	0,008
Paukštidė Nr. 3 (sieninis ventiliatorius)	074-1	Amoniakas	134	g/s	0,00171	0,054
		LOJ	308	g/s	0,00122	0,038
		Kietosios dalelės (C)	4281	g/s	0,00533	0,168
		Anglies monoksidas (B)	5917	g/s	0,00017	0,005
		Azoto oksidai (B)	5872	g/s	0,00052	0,016
Paukštidė Nr. 3 (sieninis ventiliatorius)	074-2	Amoniakas	134	g/s	0,00171	0,054
		LOJ	308	g/s	0,00122	0,038
		Kietosios dalelės (C)	4281	g/s	0,00533	0,168
		Anglies monoksidas (B)	5917	g/s	0,00017	0,005
		Azoto oksidai (B)	5872	g/s	0,00052	0,016
Paukštidė Nr. 3 (sieninis ventiliatorius)	074-3	Amoniakas	134	g/s	0,00171	0,054
		LOJ	308	g/s	0,00122	0,038
		Kietosios dalelės (C)	4281	g/s	0,00533	0,168
		Anglies monoksidas (B)	5917	g/s	0,00017	0,005
		Azoto oksidai (B)	5872	g/s	0,00052	0,016
Paukštidė Nr. 3 (sieninis ventiliatorius)	074-4	Amoniakas	134	g/s	0,00171	0,054
		LOJ	308	g/s	0,00122	0,038
		Kietosios dalelės (C)	4281	g/s	0,00533	0,168
		Anglies monoksidas (B)	5917	g/s	0,00017	0,005
		Azoto oksidai (B)	5872	g/s	0,00052	0,016
Paukštidė Nr. 3 (sieninis ventiliatorius)	074-5	Amoniakas	134	g/s	0,00171	0,054
		LOJ	308	g/s	0,00122	0,038
		Kietosios dalelės (C)	4281	g/s	0,00533	0,168
		Anglies monoksidas (B)	5917	g/s	0,00017	0,005
		Azoto oksidai (B)	5872	g/s	0,00052	0,016
Paukštidė Nr. 4 (stoginis ventiliatorius)	075-1	Amoniakas	134	g/s	0,00081	0,026
		LOJ	308	g/s	0,00058	0,018

		Kietosios dalelės (C)	4281	g/s	0,00253	0,08
		Anglies monoksidas (B)	5917	g/s	0,00008	0,003
		Azoto oksidai (B)	5872	g/s	0,00025	0,008
Paukštidė Nr. 4 (stoginis ventiliatorius)	075-2	Amoniakas	134	g/s	0,00081	0,026
		LOJ	308	g/s	0,00058	0,018
		Kietosios dalelės (C)	4281	g/s	0,00253	0,08
		Anglies monoksidas (B)	5917	g/s	0,00008	0,003
		Azoto oksidai (B)	5872	g/s	0,00025	0,008
Paukštidė Nr. 4 (stoginis ventiliatorius)	075-3	Amoniakas	134	g/s	0,00081	0,026
		LOJ	308	g/s	0,00058	0,018
		Kietosios dalelės (C)	4281	g/s	0,00253	0,08
		Anglies monoksidas (B)	5917	g/s	0,00008	0,003
		Azoto oksidai (B)	5872	g/s	0,00025	0,008
Paukštidė Nr. 4 (stoginis ventiliatorius)	075-4	Amoniakas	134	g/s	0,00081	0,026
		LOJ	308	g/s	0,00058	0,018
		Kietosios dalelės (C)	4281	g/s	0,00253	0,08
		Anglies monoksidas (B)	5917	g/s	0,00008	0,003
		Azoto oksidai (B)	5872	g/s	0,00025	0,008
Paukštidė Nr. 4 (stoginis ventiliatorius)	075-5	Amoniakas	134	g/s	0,00081	0,026
		LOJ	308	g/s	0,00058	0,018
		Kietosios dalelės (C)	4281	g/s	0,00253	0,08
		Anglies monoksidas (B)	5917	g/s	0,00008	0,003
		Azoto oksidai (B)	5872	g/s	0,00025	0,008
Paukštidė Nr. 4 (stoginis ventiliatorius)	075-6	Amoniakas	134	g/s	0,00081	0,026
		LOJ	308	g/s	0,00058	0,018
		Kietosios dalelės (C)	4281	g/s	0,00253	0,08
		Anglies monoksidas (B)	5917	g/s	0,00008	0,003
		Azoto oksidai (B)	5872	g/s	0,00025	0,008
Paukštidė Nr. 4 (sieninis ventiliatorius)	076-1	Amoniakas	134	g/s	0,00171	0,054
		LOJ	308	g/s	0,00122	0,038
		Kietosios dalelės (C)	4281	g/s	0,00533	0,168
		Anglies monoksidas (B)	5917	g/s	0,00017	0,005
		Azoto oksidai (B)	5872	g/s	0,00052	0,016
Paukštidė Nr. 4 (sieninis ventiliatorius)	076-2	Amoniakas	134	g/s	0,00171	0,054
		LOJ	308	g/s	0,00122	0,038
		Kietosios dalelės (C)	4281	g/s	0,00533	0,168
		Anglies monoksidas (B)	5917	g/s	0,00017	0,005
		Azoto oksidai (B)	5872	g/s	0,00052	0,016

Paukštidė Nr. 4 (sieninis ventiliatorius)	076-3	Amoniakas	134	g/s	0,00171	0,054
		LOJ	308	g/s	0,00122	0,038
		Kietosios dalelės (C)	4281	g/s	0,00533	0,168
		Anglies monoksidas (B)	5917	g/s	0,00017	0,005
		Azoto oksidai (B)	5872	g/s	0,00052	0,016
Paukštidė Nr. 4 (sieninis ventiliatorius)	076-4	Amoniakas	134	g/s	0,00171	0,054
		LOJ	308	g/s	0,00122	0,038
		Kietosios dalelės (C)	4281	g/s	0,00533	0,168
		Anglies monoksidas (B)	5917	g/s	0,00017	0,005
		Azoto oksidai (B)	5872	g/s	0,00052	0,016
Paukštidė Nr. 4 (sieninis ventiliatorius)	076-5	Amoniakas	134	g/s	0,00171	0,054
		LOJ	308	g/s	0,00122	0,038
		Kietosios dalelės (C)	4281	g/s	0,00533	0,168
		Anglies monoksidas (B)	5917	g/s	0,00017	0,005
		Azoto oksidai (B)	5872	g/s	0,00052	0,016
Paukštidė Nr. 5 (stoginis ventiliatorius)	077-1	Amoniakas	134	g/s	0,00081	0,026
		LOJ	308	g/s	0,00058	0,018
		Kietosios dalelės (C)	4281	g/s	0,00253	0,08
		Anglies monoksidas (B)	5917	g/s	0,00008	0,003
		Azoto oksidai (B)	5872	g/s	0,00025	0,008
Paukštidė Nr. 5 (stoginis ventiliatorius)	077-2	Amoniakas	134	g/s	0,00081	0,026
		LOJ	308	g/s	0,00058	0,018
		Kietosios dalelės (C)	4281	g/s	0,00253	0,08
		Anglies monoksidas (B)	5917	g/s	0,00008	0,003
		Azoto oksidai (B)	5872	g/s	0,00025	0,008
Paukštidė Nr. 5 (stoginis ventiliatorius)	077-3	Amoniakas	134	g/s	0,00081	0,026
		LOJ	308	g/s	0,00058	0,018
		Kietosios dalelės (C)	4281	g/s	0,00253	0,08
		Anglies monoksidas (B)	5917	g/s	0,00008	0,003
		Azoto oksidai (B)	5872	g/s	0,00025	0,008
Paukštidė Nr. 5 (stoginis ventiliatorius)	077-4	Amoniakas	134	g/s	0,00081	0,026
		LOJ	308	g/s	0,00058	0,018
		Kietosios dalelės (C)	4281	g/s	0,00253	0,08
		Anglies monoksidas (B)	5917	g/s	0,00008	0,003
		Azoto oksidai (B)	5872	g/s	0,00025	0,008
Paukštidė Nr. 5 (stoginis ventiliatorius)	077-5	Amoniakas	134	g/s	0,00081	0,026
		LOJ	308	g/s	0,00058	0,018
		Kietosios dalelės (C)	4281	g/s	0,00253	0,08

		Anglies monoksidas (B)	5917	g/s	0,00008	0,003
		Azoto oksidai (B)	5872	g/s	0,00025	0,008
Paukštide Nr. 5 (stoginis ventilatorius)	077-6	Amoniakas	134	g/s	0,00081	0,026
		LOJ	308	g/s	0,00058	0,018
		Kietosios dalelės (C)	4281	g/s	0,00253	0,08
		Anglies monoksidas (B)	5917	g/s	0,00008	0,003
		Azoto oksidai (B)	5872	g/s	0,00025	0,008
Paukštide Nr. 5 (sieninis ventilatorius)	078-1	Amoniakas	134	g/s	0,00171	0,054
		LOJ	308	g/s	0,00122	0,038
		Kietosios dalelės (C)	4281	g/s	0,00533	0,168
		Anglies monoksidas (B)	5917	g/s	0,00017	0,005
		Azoto oksidai (B)	5872	g/s	0,00052	0,016
Paukštide Nr. 5 (sieninis ventilatorius)	078-2	Amoniakas	134	g/s	0,00171	0,054
		LOJ	308	g/s	0,00122	0,038
		Kietosios dalelės (C)	4281	g/s	0,00533	0,168
		Anglies monoksidas (B)	5917	g/s	0,00017	0,005
		Azoto oksidai (B)	5872	g/s	0,00052	0,016
Paukštide Nr. 5 (sieninis ventilatorius)	078-3	Amoniakas	134	g/s	0,00171	0,054
		LOJ	308	g/s	0,00122	0,038
		Kietosios dalelės (C)	4281	g/s	0,00533	0,168
		Anglies monoksidas (B)	5917	g/s	0,00017	0,005
		Azoto oksidai (B)	5872	g/s	0,00052	0,016
Paukštide Nr. 5 (sieninis ventilatorius)	078-4	Amoniakas	134	g/s	0,00171	0,054
		LOJ	308	g/s	0,00122	0,038
		Kietosios dalelės (C)	4281	g/s	0,00533	0,168
		Anglies monoksidas (B)	5917	g/s	0,00017	0,005
		Azoto oksidai (B)	5872	g/s	0,00052	0,016
Paukštide Nr. 5 (sieninis ventilatorius)	078-5	Amoniakas	134	g/s	0,00171	0,054
		LOJ	308	g/s	0,00122	0,038
		Kietosios dalelės (C)	4281	g/s	0,00533	0,168
		Anglies monoksidas (B)	5917	g/s	0,00017	0,005
		Azoto oksidai (B)	5872	g/s	0,00052	0,016
Paukštide Nr. 6 (stoginis ventilatorius)	079-1	Amoniakas	134	g/s	0,00049	0,016
		LOJ	308	g/s	0,00035	0,011
		Kietosios dalelės (C)	4281	g/s	0,00153	0,048
		Anglies monoksidas (B)	5917	g/s	0,00005	0,002
		Azoto oksidai (B)	5872	g/s	0,00015	0,005
Paukštide Nr. 6 (stoginis ventilatorius)	079-2	Amoniakas	134	g/s	0,00049	0,016

		LOJ	308	g/s	0,00035	0,011
		Kietosios dalelės (C)	4281	g/s	0,00153	0,048
		Anglies monoksidas (B)	5917	g/s	0,00005	0,002
		Azoto oksidai (B)	5872	g/s	0,00015	0,005
Paukštidė Nr. 6 (stoginis ventiliatorius)	079-3	Amoniakas	134	g/s	0,00049	0,016
		LOJ	308	g/s	0,00035	0,011
		Kietosios dalelės (C)	4281	g/s	0,00153	0,048
		Anglies monoksidas (B)	5917	g/s	0,00005	0,002
		Azoto oksidai (B)	5872	g/s	0,00015	0,005
Paukštidė Nr. 6 (stoginis ventiliatorius)	079-4	Amoniakas	134	g/s	0,00049	0,016
		LOJ	308	g/s	0,00035	0,011
		Kietosios dalelės (C)	4281	g/s	0,00153	0,048
		Anglies monoksidas (B)	5917	g/s	0,00005	0,002
		Azoto oksidai (B)	5872	g/s	0,00015	0,005
Paukštidė Nr. 6 (stoginis ventiliatorius)	079-5	Amoniakas	134	g/s	0,00049	0,016
		LOJ	308	g/s	0,00035	0,011
		Kietosios dalelės (C)	4281	g/s	0,00153	0,048
		Anglies monoksidas (B)	5917	g/s	0,00005	0,002
		Azoto oksidai (B)	5872	g/s	0,00015	0,005
Paukštidė Nr. 6 (stoginis ventiliatorius)	079-6	Amoniakas	134	g/s	0,00049	0,016
		LOJ	308	g/s	0,00035	0,011
		Kietosios dalelės (C)	4281	g/s	0,00153	0,048
		Anglies monoksidas (B)	5917	g/s	0,00005	0,002
		Azoto oksidai (B)	5872	g/s	0,00015	0,005
Paukštidė Nr. 6 (sieninis ventiliatorius)	080-1	Amoniakas	134	g/s	0,00175	0,055
		LOJ	308	g/s	0,00124	0,039
		Kietosios dalelės (C)	4281	g/s	0,00544	0,172
		Anglies monoksidas (B)	5917	g/s	0,00018	0,006
		Azoto oksidai (B)	5872	g/s	0,00053	0,017
Paukštidė Nr. 6 (sieninis ventiliatorius)	080-2	Amoniakas	134	g/s	0,00175	0,055
		LOJ	308	g/s	0,00124	0,039
		Kietosios dalelės (C)	4281	g/s	0,00544	0,172
		Anglies monoksidas (B)	5917	g/s	0,00018	0,006
		Azoto oksidai (B)	5872	g/s	0,00053	0,017
Paukštidė Nr. 6 (sieninis ventiliatorius)	080-3	Amoniakas	134	g/s	0,00175	0,055
		LOJ	308	g/s	0,00124	0,039
		Kietosios dalelės (C)	4281	g/s	0,00544	0,172
		Anglies monoksidas (B)	5917	g/s	0,00018	0,006

		Azoto oksidai (B)	5872	g/s	0,00053	0,017
Paukštidė Nr. 6 (sieninis ventiliatorius)	080-4	Amoniakas	134	g/s	0,00175	0,055
		LOJ	308	g/s	0,00124	0,039
		Kietosios dalelės (C)	4281	g/s	0,00544	0,172
		Anglies monoksidas (B)	5917	g/s	0,00018	0,006
		Azoto oksidai (B)	5872	g/s	0,00053	0,017
Paukštidė Nr. 6 (sieninis ventiliatorius)	080-5	Amoniakas	134	g/s	0,00175	0,055
		LOJ	308	g/s	0,00124	0,039
		Kietosios dalelės (C)	4281	g/s	0,00544	0,172
		Anglies monoksidas (B)	5917	g/s	0,00018	0,006
		Azoto oksidai (B)	5872	g/s	0,00053	0,017
Paukštidė Nr. 6 (sieninis ventiliatorius)	080-6	Amoniakas	134	g/s	0,00175	0,055
		LOJ	308	g/s	0,00124	0,039
		Kietosios dalelės (C)	4281	g/s	0,00544	0,172
		Anglies monoksidas (B)	5917	g/s	0,00018	0,006
		Azoto oksidai (B)	5872	g/s	0,00053	0,017
Paukštidė Nr. 7 (stoginis ventiliatorius)	081-1	Amoniakas	134	g/s	0,00049	0,016
		LOJ	308	g/s	0,00035	0,011
		Kietosios dalelės (C)	4281	g/s	0,00153	0,048
		Anglies monoksidas (B)	5917	g/s	0,00005	0,002
		Azoto oksidai (B)	5872	g/s	0,00015	0,005
Paukštidė Nr. 7 (stoginis ventiliatorius)	081-2	Amoniakas	134	g/s	0,00049	0,016
		LOJ	308	g/s	0,00035	0,011
		Kietosios dalelės (C)	4281	g/s	0,00153	0,048
		Anglies monoksidas (B)	5917	g/s	0,00005	0,002
		Azoto oksidai (B)	5872	g/s	0,00015	0,005
Paukštidė Nr. 7 (stoginis ventiliatorius)	081-3	Amoniakas	134	g/s	0,00049	0,016
		LOJ	308	g/s	0,00035	0,011
		Kietosios dalelės (C)	4281	g/s	0,00153	0,048
		Anglies monoksidas (B)	5917	g/s	0,00005	0,002
		Azoto oksidai (B)	5872	g/s	0,00015	0,005
Paukštidė Nr. 7 (stoginis ventiliatorius)	081-4	Amoniakas	134	g/s	0,00049	0,016
		LOJ	308	g/s	0,00035	0,011
		Kietosios dalelės (C)	4281	g/s	0,00153	0,048
		Anglies monoksidas (B)	5917	g/s	0,00005	0,002
		Azoto oksidai (B)	5872	g/s	0,00015	0,005
Paukštidė Nr. 7 (stoginis ventiliatorius)	081-5	Amoniakas	134	g/s	0,00049	0,016
		LOJ	308	g/s	0,00035	0,011

		Kietosios dalelės (C)	4281	g/s	0,00153	0,048
		Anglies monoksidas (B)	5917	g/s	0,00005	0,002
		Azoto oksidai (B)	5872	g/s	0,00015	0,005
Paukštidė Nr. 7 (stoginis ventiliatorius)	081-6	Amoniakas	134	g/s	0,00049	0,016
		LOJ	308	g/s	0,00035	0,011
		Kietosios dalelės (C)	4281	g/s	0,00153	0,048
		Anglies monoksidas (B)	5917	g/s	0,00005	0,002
		Azoto oksidai (B)	5872	g/s	0,00015	0,005
Paukštidė Nr. 7 (sieninis ventiliatorius)	082-1	Amoniakas	134	g/s	0,00175	0,055
		LOJ	308	g/s	0,00124	0,039
		Kietosios dalelės (C)	4281	g/s	0,00544	0,172
		Anglies monoksidas (B)	5917	g/s	0,00018	0,006
		Azoto oksidai (B)	5872	g/s	0,00053	0,017
Paukštidė Nr. 7 (sieninis ventiliatorius)	082-2	Amoniakas	134	g/s	0,00175	0,055
		LOJ	308	g/s	0,00124	0,039
		Kietosios dalelės (C)	4281	g/s	0,00544	0,172
		Anglies monoksidas (B)	5917	g/s	0,00018	0,006
		Azoto oksidai (B)	5872	g/s	0,00053	0,017
Paukštidė Nr. 7 (sieninis ventiliatorius)	082-3	Amoniakas	134	g/s	0,00175	0,055
		LOJ	308	g/s	0,00124	0,039
		Kietosios dalelės (C)	4281	g/s	0,00544	0,172
		Anglies monoksidas (B)	5917	g/s	0,00018	0,006
		Azoto oksidai (B)	5872	g/s	0,00053	0,017
Paukštidė Nr. 7 (sieninis ventiliatorius)	082-4	Amoniakas	134	g/s	0,00175	0,055
		LOJ	308	g/s	0,00124	0,039
		Kietosios dalelės (C)	4281	g/s	0,00544	0,172
		Anglies monoksidas (B)	5917	g/s	0,00018	0,006
		Azoto oksidai (B)	5872	g/s	0,00053	0,017
Paukštidė Nr. 7 (sieninis ventiliatorius)	082-5	Amoniakas	134	g/s	0,00175	0,055
		LOJ	308	g/s	0,00124	0,039
		Kietosios dalelės (C)	4281	g/s	0,00544	0,172
		Anglies monoksidas (B)	5917	g/s	0,00018	0,006
		Azoto oksidai (B)	5872	g/s	0,00053	0,017
Paukštidė Nr. 7 (sieninis ventiliatorius)	082-6	Amoniakas	134	g/s	0,00175	0,055
		LOJ	308	g/s	0,00124	0,039
		Kietosios dalelės (C)	4281	g/s	0,00544	0,172
		Anglies monoksidas (B)	5917	g/s	0,00018	0,006
		Azoto oksidai (B)	5872	g/s	0,00053	0,017

Paukštidė Nr. 8 (stoginis ventiliatorius)	083-1	Amoniakas	134	g/s	0,00049	0,016
		LOJ	308	g/s	0,00035	0,011
		Kietosios dalelės (C)	4281	g/s	0,00153	0,048
		Anglies monoksidas (B)	5917	g/s	0,00005	0,002
		Azoto oksidai (B)	5872	g/s	0,00015	0,005
Paukštidė Nr. 8 (stoginis ventiliatorius)	083-2	Amoniakas	134	g/s	0,00049	0,016
		LOJ	308	g/s	0,00035	0,011
		Kietosios dalelės (C)	4281	g/s	0,00153	0,048
		Anglies monoksidas (B)	5917	g/s	0,00005	0,002
		Azoto oksidai (B)	5872	g/s	0,00015	0,005
Paukštidė Nr. 8 (stoginis ventiliatorius)	083-3	Amoniakas	134	g/s	0,00049	0,016
		LOJ	308	g/s	0,00035	0,011
		Kietosios dalelės (C)	4281	g/s	0,00153	0,048
		Anglies monoksidas (B)	5917	g/s	0,00005	0,002
		Azoto oksidai (B)	5872	g/s	0,00015	0,005
Paukštidė Nr. 8 (stoginis ventiliatorius)	083-4	Amoniakas	134	g/s	0,00049	0,016
		LOJ	308	g/s	0,00035	0,011
		Kietosios dalelės (C)	4281	g/s	0,00153	0,048
		Anglies monoksidas (B)	5917	g/s	0,00005	0,002
		Azoto oksidai (B)	5872	g/s	0,00015	0,005
Paukštidė Nr. 8 (stoginis ventiliatorius)	083-5	Amoniakas	134	g/s	0,00049	0,016
		LOJ	308	g/s	0,00035	0,011
		Kietosios dalelės (C)	4281	g/s	0,00153	0,048
		Anglies monoksidas (B)	5917	g/s	0,00005	0,002
		Azoto oksidai (B)	5872	g/s	0,00015	0,005
Paukštidė Nr. 8 (stoginis ventiliatorius)	083-6	Amoniakas	134	g/s	0,00049	0,016
		LOJ	308	g/s	0,00035	0,011
		Kietosios dalelės (C)	4281	g/s	0,00153	0,048
		Anglies monoksidas (B)	5917	g/s	0,00005	0,002
		Azoto oksidai (B)	5872	g/s	0,00015	0,005
Paukštidė Nr. 8 (sieninis ventiliatorius)	084-1	Amoniakas	134	g/s	0,00175	0,055
		LOJ	308	g/s	0,00124	0,039
		Kietosios dalelės (C)	4281	g/s	0,00544	0,172
		Anglies monoksidas (B)	5917	g/s	0,00018	0,006
		Azoto oksidai (B)	5872	g/s	0,00053	0,017
Paukštidė Nr. 8 (sieninis ventiliatorius)	084-2	Amoniakas	134	g/s	0,00175	0,055
		LOJ	308	g/s	0,00124	0,039
		Kietosios dalelės (C)	4281	g/s	0,00544	0,172

		Anglies monoksidas (B)	5917	g/s	0,00018	0,006
		Azoto oksidai (B)	5872	g/s	0,00053	0,017
Paukštidė Nr. 8 (sieninis ventiliatorius)	084-3	Amoniakas	134	g/s	0,00175	0,055
		LOJ	308	g/s	0,00124	0,039
		Kietosios dalelės (C)	4281	g/s	0,00544	0,172
		Anglies monoksidas (B)	5917	g/s	0,00018	0,006
		Azoto oksidai (B)	5872	g/s	0,00053	0,017
Paukštidė Nr. 8 (sieninis ventiliatorius)	084-4	Amoniakas	134	g/s	0,00175	0,055
		LOJ	308	g/s	0,00124	0,039
		Kietosios dalelės (C)	4281	g/s	0,00544	0,172
		Anglies monoksidas (B)	5917	g/s	0,00018	0,006
		Azoto oksidai (B)	5872	g/s	0,00053	0,017
Paukštidė Nr. 8 (sieninis ventiliatorius)	084-5	Amoniakas	134	g/s	0,00175	0,055
		LOJ	308	g/s	0,00124	0,039
		Kietosios dalelės (C)	4281	g/s	0,00544	0,172
		Anglies monoksidas (B)	5917	g/s	0,00018	0,006
		Azoto oksidai (B)	5872	g/s	0,00053	0,017
Paukštidė Nr. 8 (sieninis ventiliatorius)	084-6	Amoniakas	134	g/s	0,00175	0,055
		LOJ	308	g/s	0,00124	0,039
		Kietosios dalelės (C)	4281	g/s	0,00544	0,172
		Anglies monoksidas (B)	5917	g/s	0,00018	0,006
		Azoto oksidai (B)	5872	g/s	0,00053	0,017
Paukštidė Nr. 9 (stoginis ventiliatorius)	085-1	Amoniakas	134	g/s	0,00081	0,026
		LOJ	308	g/s	0,00058	0,018
		Kietosios dalelės (C)	4281	g/s	0,00253	0,08
		Anglies monoksidas (B)	5917	g/s	0,00008	0,003
		Azoto oksidai (B)	5872	g/s	0,00025	0,008
Paukštidė Nr. 9 (stoginis ventiliatorius)	085-2	Amoniakas	134	g/s	0,00081	0,026
		LOJ	308	g/s	0,00058	0,018
		Kietosios dalelės (C)	4281	g/s	0,00253	0,08
		Anglies monoksidas (B)	5917	g/s	0,00008	0,003
		Azoto oksidai (B)	5872	g/s	0,00025	0,008
Paukštidė Nr. 9 (stoginis ventiliatorius)	085-3	Amoniakas	134	g/s	0,00081	0,026
		LOJ	308	g/s	0,00058	0,018
		Kietosios dalelės (C)	4281	g/s	0,00253	0,08
		Anglies monoksidas (B)	5917	g/s	0,00008	0,003
		Azoto oksidai (B)	5872	g/s	0,00025	0,008
Paukštidė Nr. 9 (stoginis ventiliatorius)	085-4	Amoniakas	134	g/s	0,00081	0,026

		LOJ	308	g/s	0,00058	0,018
		Kietosios dalelės (C)	4281	g/s	0,00253	0,08
		Anglies monoksidas (B)	5917	g/s	0,00008	0,003
		Azoto oksidai (B)	5872	g/s	0,00025	0,008
Paukštidė Nr. 9 (stoginis ventiliatorius)	085-5	Amoniakas	134	g/s	0,00081	0,026
		LOJ	308	g/s	0,00058	0,018
		Kietosios dalelės (C)	4281	g/s	0,00253	0,08
		Anglies monoksidas (B)	5917	g/s	0,00008	0,003
		Azoto oksidai (B)	5872	g/s	0,00025	0,008
Paukštidė Nr. 9 (stoginis ventiliatorius)	085-6	Amoniakas	134	g/s	0,00081	0,026
		LOJ	308	g/s	0,00058	0,018
		Kietosios dalelės (C)	4281	g/s	0,00253	0,08
		Anglies monoksidas (B)	5917	g/s	0,00008	0,003
		Azoto oksidai (B)	5872	g/s	0,00025	0,008
Paukštidė Nr. 9 (sieninis ventiliatorius)	086-1	Amoniakas	134	g/s	0,00171	0,054
		LOJ	308	g/s	0,00122	0,038
		Kietosios dalelės (C)	4281	g/s	0,00533	0,168
		Anglies monoksidas (B)	5917	g/s	0,00017	0,005
		Azoto oksidai (B)	5872	g/s	0,00052	0,016
Paukštidė Nr. 9 (sieninis ventiliatorius)	086-2	Amoniakas	134	g/s	0,00171	0,054
		LOJ	308	g/s	0,00122	0,038
		Kietosios dalelės (C)	4281	g/s	0,00533	0,168
		Anglies monoksidas (B)	5917	g/s	0,00017	0,005
		Azoto oksidai (B)	5872	g/s	0,00052	0,016
Paukštidė Nr. 9 (sieninis ventiliatorius)	086-3	Amoniakas	134	g/s	0,00171	0,054
		LOJ	308	g/s	0,00122	0,038
		Kietosios dalelės (C)	4281	g/s	0,00533	0,168
		Anglies monoksidas (B)	5917	g/s	0,00017	0,005
		Azoto oksidai (B)	5872	g/s	0,00052	0,016
Paukštidė Nr. 9 (sieninis ventiliatorius)	086-4	Amoniakas	134	g/s	0,00171	0,054
		LOJ	308	g/s	0,00122	0,038
		Kietosios dalelės (C)	4281	g/s	0,00533	0,168
		Anglies monoksidas (B)	5917	g/s	0,00017	0,005
		Azoto oksidai (B)	5872	g/s	0,00052	0,016
Paukštidė Nr. 9 (sieninis ventiliatorius)	086-5	Amoniakas	134	g/s	0,00171	0,054
		LOJ	308	g/s	0,00122	0,038
		Kietosios dalelės (C)	4281	g/s	0,00533	0,168
		Anglies monoksidas (B)	5917	g/s	0,00017	0,005

		Azoto oksidai (B)	5872	g/s	0,00052	0,016
Paukštidė Nr. 10 (stoginis ventiliatorius)	087-1	Amoniakas	134	g/s	0,00049	0,016
		LOJ	308	g/s	0,00035	0,011
		Kietosios dalelės (C)	4281	g/s	0,00153	0,048
		Anglies monoksidas (B)	5917	g/s	0,00005	0,002
		Azoto oksidai (B)	5872	g/s	0,00015	0,005
Paukštidė Nr. 10 (stoginis ventiliatorius)	087-2	Amoniakas	134	g/s	0,00049	0,016
		LOJ	308	g/s	0,00035	0,011
		Kietosios dalelės (C)	4281	g/s	0,00153	0,048
		Anglies monoksidas (B)	5917	g/s	0,00005	0,002
		Azoto oksidai (B)	5872	g/s	0,00015	0,005
Paukštidė Nr. 10 (stoginis ventiliatorius)	087-3	Amoniakas	134	g/s	0,00049	0,016
		LOJ	308	g/s	0,00035	0,011
		Kietosios dalelės (C)	4281	g/s	0,00153	0,048
		Anglies monoksidas (B)	5917	g/s	0,00005	0,002
		Azoto oksidai (B)	5872	g/s	0,00015	0,005
Paukštidė Nr. 10 (stoginis ventiliatorius)	087-4	Amoniakas	134	g/s	0,00049	0,016
		LOJ	308	g/s	0,00035	0,011
		Kietosios dalelės (C)	4281	g/s	0,00153	0,048
		Anglies monoksidas (B)	5917	g/s	0,00005	0,002
		Azoto oksidai (B)	5872	g/s	0,00015	0,005
Paukštidė Nr. 10 (stoginis ventiliatorius)	087-5	Amoniakas	134	g/s	0,00049	0,016
		LOJ	308	g/s	0,00035	0,011
		Kietosios dalelės (C)	4281	g/s	0,00153	0,048
		Anglies monoksidas (B)	5917	g/s	0,00005	0,002
		Azoto oksidai (B)	5872	g/s	0,00015	0,005
Paukštidė Nr. 10 (stoginis ventiliatorius)	087-6	Amoniakas	134	g/s	0,00049	0,016
		LOJ	308	g/s	0,00035	0,011
		Kietosios dalelės (C)	4281	g/s	0,00153	0,048
		Anglies monoksidas (B)	5917	g/s	0,00005	0,002
		Azoto oksidai (B)	5872	g/s	0,00015	0,005
Paukštidė Nr. 10 (sieninis ventiliatorius)	088-1	Amoniakas	134	g/s	0,00175	0,055
		LOJ	308	g/s	0,00124	0,039
		Kietosios dalelės (C)	4281	g/s	0,00544	0,172
		Anglies monoksidas (B)	5917	g/s	0,00018	0,006
		Azoto oksidai (B)	5872	g/s	0,00053	0,017
Paukštidė Nr. 10 (sieninis ventiliatorius)	088-2	Amoniakas	134	g/s	0,00175	0,055
		LOJ	308	g/s	0,00124	0,039

		Kietosios dalelės (C)	4281	g/s	0,00544	0,172
		Anglies monoksidas (B)	5917	g/s	0,00018	0,006
		Azoto oksidai (B)	5872	g/s	0,00053	0,017
Paukštidė Nr. 10 (sieninis ventiliatorius)	088-3	Amoniakas	134	g/s	0,00175	0,055
		LOJ	308	g/s	0,00124	0,039
		Kietosios dalelės (C)	4281	g/s	0,00544	0,172
		Anglies monoksidas (B)	5917	g/s	0,00018	0,006
		Azoto oksidai (B)	5872	g/s	0,00053	0,017
Paukštidė Nr. 10 (sieninis ventiliatorius)	088-4	Amoniakas	134	g/s	0,00175	0,055
		LOJ	308	g/s	0,00124	0,039
		Kietosios dalelės (C)	4281	g/s	0,00544	0,172
		Anglies monoksidas (B)	5917	g/s	0,00018	0,006
		Azoto oksidai (B)	5872	g/s	0,00053	0,017
Paukštidė Nr. 10 (sieninis ventiliatorius)	088-5	Amoniakas	134	g/s	0,00175	0,055
		LOJ	308	g/s	0,00124	0,039
		Kietosios dalelės (C)	4281	g/s	0,00544	0,172
		Anglies monoksidas (B)	5917	g/s	0,00018	0,006
		Azoto oksidai (B)	5872	g/s	0,00053	0,017
Paukštidė Nr. 10 (sieninis ventiliatorius)	088-6	Amoniakas	134	g/s	0,00175	0,055
		LOJ	308	g/s	0,00124	0,039
		Kietosios dalelės (C)	4281	g/s	0,00544	0,172
		Anglies monoksidas (B)	5917	g/s	0,00018	0,006
		Azoto oksidai (B)	5872	g/s	0,00053	0,017
Paukštidė Nr. 11 (stoginis ventiliatorius)	089-1	Amoniakas	134	g/s	0,00081	0,026
		LOJ	308	g/s	0,00058	0,018
		Kietosios dalelės (C)	4281	g/s	0,00253	0,08
		Anglies monoksidas (B)	5917	g/s	0,00008	0,003
		Azoto oksidai (B)	5872	g/s	0,00025	0,008
Paukštidė Nr. 11 (stoginis ventiliatorius)	089-2	Amoniakas	134	g/s	0,00081	0,026
		LOJ	308	g/s	0,00058	0,018
		Kietosios dalelės (C)	4281	g/s	0,00253	0,08
		Anglies monoksidas (B)	5917	g/s	0,00008	0,003
		Azoto oksidai (B)	5872	g/s	0,00025	0,008
Paukštidė Nr. 11 (stoginis ventiliatorius)	089-3	Amoniakas	134	g/s	0,00081	0,026
		LOJ	308	g/s	0,00058	0,018
		Kietosios dalelės (C)	4281	g/s	0,00253	0,08
		Anglies monoksidas (B)	5917	g/s	0,00008	0,003
		Azoto oksidai (B)	5872	g/s	0,00025	0,008

Paukštidė Nr. 11 (stoginis ventiliatorius)	089-4	Amoniakas	134	g/s	0,00081	0,026
		LOJ	308	g/s	0,00058	0,018
		Kietosios dalelės (C)	4281	g/s	0,00253	0,08
		Anglies monoksidas (B)	5917	g/s	0,00008	0,003
		Azoto oksidai (B)	5872	g/s	0,00025	0,008
Paukštidė Nr. 11 (stoginis ventiliatorius)	089-5	Amoniakas	134	g/s	0,00081	0,026
		LOJ	308	g/s	0,00058	0,018
		Kietosios dalelės (C)	4281	g/s	0,00253	0,08
		Anglies monoksidas (B)	5917	g/s	0,00008	0,003
		Azoto oksidai (B)	5872	g/s	0,00025	0,008
Paukštidė Nr. 11 (stoginis ventiliatorius)	089-6	Amoniakas	134	g/s	0,00081	0,026
		LOJ	308	g/s	0,00058	0,018
		Kietosios dalelės (C)	4281	g/s	0,00253	0,08
		Anglies monoksidas (B)	5917	g/s	0,00008	0,003
		Azoto oksidai (B)	5872	g/s	0,00025	0,008
Paukštidė Nr. 11 (sieninis ventiliatorius)	090-1	Amoniakas	134	g/s	0,00171	0,054
		LOJ	308	g/s	0,00122	0,038
		Kietosios dalelės (C)	4281	g/s	0,00533	0,168
		Anglies monoksidas (B)	5917	g/s	0,00017	0,005
		Azoto oksidai (B)	5872	g/s	0,00052	0,016
Paukštidė Nr. 11 (sieninis ventiliatorius)	090-2	Amoniakas	134	g/s	0,00171	0,054
		LOJ	308	g/s	0,00122	0,038
		Kietosios dalelės (C)	4281	g/s	0,00533	0,168
		Anglies monoksidas (B)	5917	g/s	0,00017	0,005
		Azoto oksidai (B)	5872	g/s	0,00052	0,016
Paukštidė Nr. 11 (sieninis ventiliatorius)	090-3	Amoniakas	134	g/s	0,00171	0,054
		LOJ	308	g/s	0,00122	0,038
		Kietosios dalelės (C)	4281	g/s	0,00533	0,168
		Anglies monoksidas (B)	5917	g/s	0,00017	0,005
		Azoto oksidai (B)	5872	g/s	0,00052	0,016
Paukštidė Nr. 11 (sieninis ventiliatorius)	090-4	Amoniakas	134	g/s	0,00171	0,054
		LOJ	308	g/s	0,00122	0,038
		Kietosios dalelės (C)	4281	g/s	0,00533	0,168
		Anglies monoksidas (B)	5917	g/s	0,00017	0,005
		Azoto oksidai (B)	5872	g/s	0,00052	0,016
Paukštidė Nr. 11 (sieninis ventiliatorius)	090-5	Amoniakas	134	g/s	0,00171	0,054
		LOJ	308	g/s	0,00122	0,038
		Kietosios dalelės (C)	4281	g/s	0,00533	0,168

		Anglies monoksidas (B)	5917	g/s	0,00017	0,005
		Azoto oksidai (B)	5872	g/s	0,00052	0,016
Paukštidė Nr. 12 (stoginis ventiliatorius)	091-1	Amoniakas	134	g/s	0,00049	0,016
		LOJ	308	g/s	0,00035	0,011
		Kietosios dalelės (C)	4281	g/s	0,00153	0,048
		Anglies monoksidas (B)	5917	g/s	0,00005	0,002
		Azoto oksidai (B)	5872	g/s	0,00015	0,005
Paukštidė Nr. 12 (stoginis ventiliatorius)	091-2	Amoniakas	134	g/s	0,00049	0,016
		LOJ	308	g/s	0,00035	0,011
		Kietosios dalelės (C)	4281	g/s	0,00153	0,048
		Anglies monoksidas (B)	5917	g/s	0,00005	0,002
		Azoto oksidai (B)	5872	g/s	0,00015	0,005
Paukštidė Nr. 12 (stoginis ventiliatorius)	091-3	Amoniakas	134	g/s	0,00049	0,016
		LOJ	308	g/s	0,00035	0,011
		Kietosios dalelės (C)	4281	g/s	0,00153	0,048
		Anglies monoksidas (B)	5917	g/s	0,00005	0,002
		Azoto oksidai (B)	5872	g/s	0,00015	0,005
Paukštidė Nr. 12 (stoginis ventiliatorius)	091-4	Amoniakas	134	g/s	0,00049	0,016
		LOJ	308	g/s	0,00035	0,011
		Kietosios dalelės (C)	4281	g/s	0,00153	0,048
		Anglies monoksidas (B)	5917	g/s	0,00005	0,002
		Azoto oksidai (B)	5872	g/s	0,00015	0,005
Paukštidė Nr. 12 (stoginis ventiliatorius)	091-5	Amoniakas	134	g/s	0,00049	0,016
		LOJ	308	g/s	0,00035	0,011
		Kietosios dalelės (C)	4281	g/s	0,00153	0,048
		Anglies monoksidas (B)	5917	g/s	0,00005	0,002
		Azoto oksidai (B)	5872	g/s	0,00015	0,005
Paukštidė Nr. 12 (stoginis ventiliatorius)	091-6	Amoniakas	134	g/s	0,00049	0,016
		LOJ	308	g/s	0,00035	0,011
		Kietosios dalelės (C)	4281	g/s	0,00153	0,048
		Anglies monoksidas (B)	5917	g/s	0,00005	0,002
		Azoto oksidai (B)	5872	g/s	0,00015	0,005
Paukštidė Nr. 12 (sieninis ventiliatorius)	092-1	Amoniakas	134	g/s	0,00175	0,055
		LOJ	308	g/s	0,00124	0,039
		Kietosios dalelės (C)	4281	g/s	0,00544	0,172
		Anglies monoksidas (B)	5917	g/s	0,00018	0,006
		Azoto oksidai (B)	5872	g/s	0,00053	0,017
Paukštidė Nr. 12 (sieninis ventiliatorius)	092-2	Amoniakas	134	g/s	0,00175	0,055

		LOJ	308	g/s	0,00124	0,039
		Kietosios dalelės (C)	4281	g/s	0,00544	0,172
		Anglies monoksidas (B)	5917	g/s	0,00018	0,006
		Azoto oksidai (B)	5872	g/s	0,00053	0,017
Paukštidė Nr. 12 (sieninis ventiliatorius)	092-3	Amoniakas	134	g/s	0,00175	0,055
		LOJ	308	g/s	0,00124	0,039
		Kietosios dalelės (C)	4281	g/s	0,00544	0,172
		Anglies monoksidas (B)	5917	g/s	0,00018	0,006
		Azoto oksidai (B)	5872	g/s	0,00053	0,017
Paukštidė Nr. 12 (sieninis ventiliatorius)	092-4	Amoniakas	134	g/s	0,00175	0,055
		LOJ	308	g/s	0,00124	0,039
		Kietosios dalelės (C)	4281	g/s	0,00544	0,172
		Anglies monoksidas (B)	5917	g/s	0,00018	0,006
		Azoto oksidai (B)	5872	g/s	0,00053	0,017
Paukštidė Nr. 12 (sieninis ventiliatorius)	092-5	Amoniakas	134	g/s	0,00175	0,055
		LOJ	308	g/s	0,00124	0,039
		Kietosios dalelės (C)	4281	g/s	0,00544	0,172
		Anglies monoksidas (B)	5917	g/s	0,00018	0,006
		Azoto oksidai (B)	5872	g/s	0,00053	0,017
Paukštidė Nr. 12 (sieninis ventiliatorius)	092-6	Amoniakas	134	g/s	0,00175	0,055
		LOJ	308	g/s	0,00124	0,039
		Kietosios dalelės (C)	4281	g/s	0,00544	0,172
		Anglies monoksidas (B)	5917	g/s	0,00018	0,006
		Azoto oksidai (B)	5872	g/s	0,00053	0,017
Paukštidė Nr. 13 (stoginis ventiliatorius)	093-1	Amoniakas	134	g/s	0,00049	0,016
		LOJ	308	g/s	0,00035	0,011
		Kietosios dalelės (C)	4281	g/s	0,00153	0,048
		Anglies monoksidas (B)	5917	g/s	0,00005	0,002
		Azoto oksidai (B)	5872	g/s	0,00015	0,005
Paukštidė Nr. 13 (stoginis ventiliatorius)	093-2	Amoniakas	134	g/s	0,00049	0,016
		LOJ	308	g/s	0,00035	0,011
		Kietosios dalelės (C)	4281	g/s	0,00153	0,048
		Anglies monoksidas (B)	5917	g/s	0,00005	0,002
		Azoto oksidai (B)	5872	g/s	0,00015	0,005
Paukštidė Nr. 13 (stoginis ventiliatorius)	093-3	Amoniakas	134	g/s	0,00049	0,016
		LOJ	308	g/s	0,00035	0,011
		Kietosios dalelės (C)	4281	g/s	0,00153	0,048
		Anglies monoksidas (B)	5917	g/s	0,00005	0,002

		Azoto oksidai (B)	5872	g/s	0,00015	0,005
Paukštidė Nr. 13 (stoginis ventiliatorius)	093-4	Amoniakas	134	g/s	0,00049	0,016
		LOJ	308	g/s	0,00035	0,011
		Kietosios dalelės (C)	4281	g/s	0,00153	0,048
		Anglies monoksidas (B)	5917	g/s	0,00005	0,002
		Azoto oksidai (B)	5872	g/s	0,00015	0,005
Paukštidė Nr. 13 (stoginis ventiliatorius)	093-5	Amoniakas	134	g/s	0,00049	0,016
		LOJ	308	g/s	0,00035	0,011
		Kietosios dalelės (C)	4281	g/s	0,00153	0,048
		Anglies monoksidas (B)	5917	g/s	0,00005	0,002
		Azoto oksidai (B)	5872	g/s	0,00015	0,005
Paukštidė Nr. 13 (stoginis ventiliatorius)	093-6	Amoniakas	134	g/s	0,00049	0,016
		LOJ	308	g/s	0,00035	0,011
		Kietosios dalelės (C)	4281	g/s	0,00153	0,048
		Anglies monoksidas (B)	5917	g/s	0,00005	0,002
		Azoto oksidai (B)	5872	g/s	0,00015	0,005
Paukštidė Nr. 13 (sieninis ventiliatorius)	094-1	Amoniakas	134	g/s	0,00175	0,055
		LOJ	308	g/s	0,00124	0,039
		Kietosios dalelės (C)	4281	g/s	0,00544	0,172
		Anglies monoksidas (B)	5917	g/s	0,00018	0,006
		Azoto oksidai (B)	5872	g/s	0,00053	0,017
Paukštidė Nr. 13 (sieninis ventiliatorius)	094-2	Amoniakas	134	g/s	0,00175	0,055
		LOJ	308	g/s	0,00124	0,039
		Kietosios dalelės (C)	4281	g/s	0,00544	0,172
		Anglies monoksidas (B)	5917	g/s	0,00018	0,006
		Azoto oksidai (B)	5872	g/s	0,00053	0,017
Paukštidė Nr. 13 (sieninis ventiliatorius)	094-3	Amoniakas	134	g/s	0,00175	0,055
		LOJ	308	g/s	0,00124	0,039
		Kietosios dalelės (C)	4281	g/s	0,00544	0,172
		Anglies monoksidas (B)	5917	g/s	0,00018	0,006
		Azoto oksidai (B)	5872	g/s	0,00053	0,017
Paukštidė Nr. 13 (sieninis ventiliatorius)	094-4	Amoniakas	134	g/s	0,00175	0,055
		LOJ	308	g/s	0,00124	0,039
		Kietosios dalelės (C)	4281	g/s	0,00544	0,172
		Anglies monoksidas (B)	5917	g/s	0,00018	0,006
		Azoto oksidai (B)	5872	g/s	0,00053	0,017
Paukštidė Nr. 13 (sieninis ventiliatorius)	094-5	Amoniakas	134	g/s	0,00175	0,055
		LOJ	308	g/s	0,00124	0,039

		Kietosios dalelės (C)	4281	g/s	0,00544	0,172
		Anglies monoksidas (B)	5917	g/s	0,00018	0,006
		Azoto oksidai (B)	5872	g/s	0,00053	0,017
Paukštidė Nr. 13 (sieninis ventiliatorius)	094-6	Amoniakas	134	g/s	0,00175	0,055
		LOJ	308	g/s	0,00124	0,039
		Kietosios dalelės (C)	4281	g/s	0,00544	0,172
		Anglies monoksidas (B)	5917	g/s	0,00018	0,006
		Azoto oksidai (B)	5872	g/s	0,00053	0,017
Paukštidė Nr. 14 (stoginis ventiliatorius)	095-1	Amoniakas	134	g/s	0,00057	0,018
		LOJ	308	g/s	0,00040	0,013
		Kietosios dalelės (C)	4281	g/s	0,00176	0,056
		Anglies monoksidas (B)	5917	g/s	0,00006	0,002
		Azoto oksidai (B)	5872	g/s	0,00017	0,005
Paukštidė Nr. 14 (stoginis ventiliatorius)	095-2	Amoniakas	134	g/s	0,00057	0,018
		LOJ	308	g/s	0,00040	0,013
		Kietosios dalelės (C)	4281	g/s	0,00176	0,056
		Anglies monoksidas (B)	5917	g/s	0,00006	0,002
		Azoto oksidai (B)	5872	g/s	0,00017	0,005
Paukštidė Nr. 14 (stoginis ventiliatorius)	095-3	Amoniakas	134	g/s	0,00057	0,018
		LOJ	308	g/s	0,00040	0,013
		Kietosios dalelės (C)	4281	g/s	0,00176	0,056
		Anglies monoksidas (B)	5917	g/s	0,00006	0,002
		Azoto oksidai (B)	5872	g/s	0,00017	0,005
Paukštidė Nr. 14 (stoginis ventiliatorius)	095-4	Amoniakas	134	g/s	0,00057	0,018
		LOJ	308	g/s	0,00040	0,013
		Kietosios dalelės (C)	4281	g/s	0,00176	0,056
		Anglies monoksidas (B)	5917	g/s	0,00006	0,002
		Azoto oksidai (B)	5872	g/s	0,00017	0,005
Paukštidė Nr. 14 (stoginis ventiliatorius)	095-5	Amoniakas	134	g/s	0,00057	0,018
		LOJ	308	g/s	0,00040	0,013
		Kietosios dalelės (C)	4281	g/s	0,00176	0,056
		Anglies monoksidas (B)	5917	g/s	0,00006	0,002
		Azoto oksidai (B)	5872	g/s	0,00017	0,005
Paukštidė Nr. 14 (stoginis ventiliatorius)	095-6	Amoniakas	134	g/s	0,00057	0,018
		LOJ	308	g/s	0,00040	0,013
		Kietosios dalelės (C)	4281	g/s	0,00176	0,056
		Anglies monoksidas (B)	5917	g/s	0,00006	0,002
		Azoto oksidai (B)	5872	g/s	0,00017	0,005

Paukštide Nr. 14 (sieninis ventilatorius)	096-1	Amoniakas	134	g/s	0,00201	0,063
		LOJ	308	g/s	0,00143	0,045
		Kietosios dalelės (C)	4281	g/s	0,00625	0,197
		Anglies monoksidas (B)	5917	g/s	0,00020	0,006
		Azoto oksidai (B)	5872	g/s	0,00061	0,019
Paukštide Nr. 14 (sieninis ventilatorius)	096-2	Amoniakas	134	g/s	0,00201	0,063
		LOJ	308	g/s	0,00143	0,045
		Kietosios dalelės (C)	4281	g/s	0,00625	0,197
		Anglies monoksidas (B)	5917	g/s	0,00020	0,006
		Azoto oksidai (B)	5872	g/s	0,00061	0,019
Paukštide Nr. 14 (sieninis ventilatorius)	096-3	Amoniakas	134	g/s	0,00201	0,063
		LOJ	308	g/s	0,00143	0,045
		Kietosios dalelės (C)	4281	g/s	0,00625	0,197
		Anglies monoksidas (B)	5917	g/s	0,00020	0,006
		Azoto oksidai (B)	5872	g/s	0,00061	0,019
Paukštide Nr. 14 (sieninis ventilatorius)	096-4	Amoniakas	134	g/s	0,00201	0,063
		LOJ	308	g/s	0,00143	0,045
		Kietosios dalelės (C)	4281	g/s	0,00625	0,197
		Anglies monoksidas (B)	5917	g/s	0,00020	0,006
		Azoto oksidai (B)	5872	g/s	0,00061	0,019
Paukštide Nr. 14 (sieninis ventilatorius)	096-5	Amoniakas	134	g/s	0,00201	0,063
		LOJ	308	g/s	0,00143	0,045
		Kietosios dalelės (C)	4281	g/s	0,00625	0,197
		Anglies monoksidas (B)	5917	g/s	0,00020	0,006
		Azoto oksidai (B)	5872	g/s	0,00061	0,019
Paukštide Nr. 15 (stoginis ventilatorius)	097-1	Amoniakas	134	g/s	0,00081	0,026
		LOJ	308	g/s	0,00058	0,018
		Kietosios dalelės (C)	4281	g/s	0,00253	0,08
		Anglies monoksidas (B)	5917	g/s	0,00008	0,003
		Azoto oksidai (B)	5872	g/s	0,00025	0,008
Paukštide Nr. 15 (stoginis ventilatorius)	097-2	Amoniakas	134	g/s	0,00081	0,026
		LOJ	308	g/s	0,00058	0,018
		Kietosios dalelės (C)	4281	g/s	0,00253	0,08
		Anglies monoksidas (B)	5917	g/s	0,00008	0,003
		Azoto oksidai (B)	5872	g/s	0,00025	0,008
Paukštide Nr. 15 (stoginis ventilatorius)	097-3	Amoniakas	134	g/s	0,00081	0,026
		LOJ	308	g/s	0,00058	0,018
		Kietosios dalelės (C)	4281	g/s	0,00253	0,08

		Anglies monoksidas (B)	5917	g/s	0,00008	0,003
		Azoto oksidai (B)	5872	g/s	0,00025	0,008
Paukštidė Nr. 15 (stoginis ventiliatorius)	097-4	Amoniakas	134	g/s	0,00081	0,026
		LOJ	308	g/s	0,00058	0,018
		Kietosios dalelės (C)	4281	g/s	0,00253	0,08
		Anglies monoksidas (B)	5917	g/s	0,00008	0,003
		Azoto oksidai (B)	5872	g/s	0,00025	0,008
Paukštidė Nr. 15 (stoginis ventiliatorius)	097-5	Amoniakas	134	g/s	0,00081	0,026
		LOJ	308	g/s	0,00058	0,018
		Kietosios dalelės (C)	4281	g/s	0,00253	0,08
		Anglies monoksidas (B)	5917	g/s	0,00008	0,003
		Azoto oksidai (B)	5872	g/s	0,00025	0,008
Paukštidė Nr. 15 (stoginis ventiliatorius)	097-6	Amoniakas	134	g/s	0,00081	0,026
		LOJ	308	g/s	0,00058	0,018
		Kietosios dalelės (C)	4281	g/s	0,00253	0,08
		Anglies monoksidas (B)	5917	g/s	0,00008	0,003
		Azoto oksidai (B)	5872	g/s	0,00025	0,008
Paukštidė Nr. 15 (sieninis ventiliatorius)	098-1	Amoniakas	134	g/s	0,00171	0,054
		LOJ	308	g/s	0,00122	0,038
		Kietosios dalelės (C)	4281	g/s	0,00533	0,168
		Anglies monoksidas (B)	5917	g/s	0,00017	0,005
		Azoto oksidai (B)	5872	g/s	0,00052	0,016
Paukštidė Nr. 15 (sieninis ventiliatorius)	098-2	Amoniakas	134	g/s	0,00171	0,054
		LOJ	308	g/s	0,00122	0,038
		Kietosios dalelės (C)	4281	g/s	0,00533	0,168
		Anglies monoksidas (B)	5917	g/s	0,00017	0,005
		Azoto oksidai (B)	5872	g/s	0,00052	0,016
Paukštidė Nr. 15 (sieninis ventiliatorius)	098-3	Amoniakas	134	g/s	0,00171	0,054
		LOJ	308	g/s	0,00122	0,038
		Kietosios dalelės (C)	4281	g/s	0,00533	0,168
		Anglies monoksidas (B)	5917	g/s	0,00017	0,005
		Azoto oksidai (B)	5872	g/s	0,00052	0,016
Paukštidė Nr. 15 (sieninis ventiliatorius)	098-4	Amoniakas	134	g/s	0,00171	0,054
		LOJ	308	g/s	0,00122	0,038
		Kietosios dalelės (C)	4281	g/s	0,00533	0,168
		Anglies monoksidas (B)	5917	g/s	0,00017	0,005
		Azoto oksidai (B)	5872	g/s	0,00052	0,016
Paukštidė Nr. 15 (sieninis ventiliatorius)	098-5	Amoniakas	134	g/s	0,00171	0,054

		LOJ	308	g/s	0,00122	0,038
		Kietosios dalelės (C)	4281	g/s	0,00533	0,168
		Anglies monoksidas (B)	5917	g/s	0,00017	0,005
		Azoto oksidai (B)	5872	g/s	0,00052	0,016
Paukštidė Nr. 16 (stoginis ventiliatorius)	099-1	Amoniakas	134	g/s	0,00081	0,026
		LOJ	308	g/s	0,00058	0,018
		Kietosios dalelės (C)	4281	g/s	0,00253	0,08
		Anglies monoksidas (B)	5917	g/s	0,00008	0,003
		Azoto oksidai (B)	5872	g/s	0,00025	0,008
Paukštidė Nr. 16 (stoginis ventiliatorius)	099-2	Amoniakas	134	g/s	0,00081	0,026
		LOJ	308	g/s	0,00058	0,018
		Kietosios dalelės (C)	4281	g/s	0,00253	0,08
		Anglies monoksidas (B)	5917	g/s	0,00008	0,003
		Azoto oksidai (B)	5872	g/s	0,00025	0,008
Paukštidė Nr. 16 (stoginis ventiliatorius)	099-3	Amoniakas	134	g/s	0,00081	0,026
		LOJ	308	g/s	0,00058	0,018
		Kietosios dalelės (C)	4281	g/s	0,00253	0,08
		Anglies monoksidas (B)	5917	g/s	0,00008	0,003
		Azoto oksidai (B)	5872	g/s	0,00025	0,008
Paukštidė Nr. 16 (stoginis ventiliatorius)	099-4	Amoniakas	134	g/s	0,00081	0,026
		LOJ	308	g/s	0,00058	0,018
		Kietosios dalelės (C)	4281	g/s	0,00253	0,08
		Anglies monoksidas (B)	5917	g/s	0,00008	0,003
		Azoto oksidai (B)	5872	g/s	0,00025	0,008
Paukštidė Nr. 16 (stoginis ventiliatorius)	099-5	Amoniakas	134	g/s	0,00081	0,026
		LOJ	308	g/s	0,00058	0,018
		Kietosios dalelės (C)	4281	g/s	0,00253	0,08
		Anglies monoksidas (B)	5917	g/s	0,00008	0,003
		Azoto oksidai (B)	5872	g/s	0,00025	0,008
Paukštidė Nr. 16 (stoginis ventiliatorius)	099-6	Amoniakas	134	g/s	0,00081	0,026
		LOJ	308	g/s	0,00058	0,018
		Kietosios dalelės (C)	4281	g/s	0,00253	0,08
		Anglies monoksidas (B)	5917	g/s	0,00008	0,003
		Azoto oksidai (B)	5872	g/s	0,00025	0,008
Paukštidė Nr. 16 (sieninis ventiliatorius)	100-1	Amoniakas	134	g/s	0,00171	0,054
		LOJ	308	g/s	0,00122	0,038
		Kietosios dalelės (C)	4281	g/s	0,00533	0,168
		Anglies monoksidas (B)	5917	g/s	0,00017	0,005

		Azoto oksidai (B)	5872	g/s	0,00052	0,016
Paukštidė Nr. 16 (sieninis ventiliatorius)	100-2	Amoniakas	134	g/s	0,00171	0,054
		LOJ	308	g/s	0,00122	0,038
		Kietosios dalelės (C)	4281	g/s	0,00533	0,168
		Anglies monoksidas (B)	5917	g/s	0,00017	0,005
		Azoto oksidai (B)	5872	g/s	0,00052	0,016
Paukštidė Nr. 16 (sieninis ventiliatorius)	100-3	Amoniakas	134	g/s	0,00171	0,054
		LOJ	308	g/s	0,00122	0,038
		Kietosios dalelės (C)	4281	g/s	0,00533	0,168
		Anglies monoksidas (B)	5917	g/s	0,00017	0,005
		Azoto oksidai (B)	5872	g/s	0,00052	0,016
Paukštidė Nr. 16 (sieninis ventiliatorius)	100-4	Amoniakas	134	g/s	0,00171	0,054
		LOJ	308	g/s	0,00122	0,038
		Kietosios dalelės (C)	4281	g/s	0,00533	0,168
		Anglies monoksidas (B)	5917	g/s	0,00017	0,005
		Azoto oksidai (B)	5872	g/s	0,00052	0,016
Paukštidė Nr. 16 (sieninis ventiliatorius)	100-5	Amoniakas	134	g/s	0,00171	0,054
		LOJ	308	g/s	0,00122	0,038
		Kietosios dalelės (C)	4281	g/s	0,00533	0,168
		Anglies monoksidas (B)	5917	g/s	0,00017	0,005
		Azoto oksidai (B)	5872	g/s	0,00052	0,016
Paukštidė Nr. 17 (stoginis ventiliatorius)	101-1	Amoniakas	134	g/s	0,00093	0,029
		LOJ	308	g/s	0,00066	0,021
		Kietosios dalelės (C)	4281	g/s	0,00290	0,092
		Anglies monoksidas (B)	5917	g/s	0,00009	0,003
		Azoto oksidai (B)	5872	g/s	0,00028	0,009
Paukštidė Nr. 17 (stoginis ventiliatorius)	101-2	Amoniakas	134	g/s	0,00093	0,029
		LOJ	308	g/s	0,00066	0,021
		Kietosios dalelės (C)	4281	g/s	0,00290	0,092
		Anglies monoksidas (B)	5917	g/s	0,00009	0,003
		Azoto oksidai (B)	5872	g/s	0,00028	0,009
Paukštidė Nr. 17 (stoginis ventiliatorius)	101-3	Amoniakas	134	g/s	0,00093	0,029
		LOJ	308	g/s	0,00066	0,021
		Kietosios dalelės (C)	4281	g/s	0,00290	0,092
		Anglies monoksidas (B)	5917	g/s	0,00009	0,003
		Azoto oksidai (B)	5872	g/s	0,00028	0,009
Paukštidė Nr. 17 (stoginis ventiliatorius)	101-4	Amoniakas	134	g/s	0,00093	0,029
		LOJ	308	g/s	0,00066	0,021

		Kietosios dalelės (C)	4281	g/s	0,00290	0,092
		Anglies monoksidas (B)	5917	g/s	0,00009	0,003
		Azoto oksidai (B)	5872	g/s	0,00028	0,009
Paukštidė Nr. 17 (stoginis ventiliatorius)	101-5	Amoniakas	134	g/s	0,00093	0,029
		LOJ	308	g/s	0,00066	0,021
		Kietosios dalelės (C)	4281	g/s	0,00290	0,092
		Anglies monoksidas (B)	5917	g/s	0,00009	0,003
		Azoto oksidai (B)	5872	g/s	0,00028	0,009
Paukštidė Nr. 17 (stoginis ventiliatorius)	101-6	Amoniakas	134	g/s	0,00093	0,029
		LOJ	308	g/s	0,00066	0,021
		Kietosios dalelės (C)	4281	g/s	0,00290	0,092
		Anglies monoksidas (B)	5917	g/s	0,00009	0,003
		Azoto oksidai (B)	5872	g/s	0,00028	0,009
Paukštidė Nr. 17 (sieninis ventiliatorius)	102-1	Amoniakas	134	g/s	0,00196	0,062
		LOJ	308	g/s	0,00140	0,044
		Kietosios dalelės (C)	4281	g/s	0,00611	0,193
		Anglies monoksidas (B)	5917	g/s	0,00020	0,006
		Azoto oksidai (B)	5872	g/s	0,00060	0,019
Paukštidė Nr. 17 (sieninis ventiliatorius)	102-2	Amoniakas	134	g/s	0,00196	0,062
		LOJ	308	g/s	0,00140	0,044
		Kietosios dalelės (C)	4281	g/s	0,00611	0,193
		Anglies monoksidas (B)	5917	g/s	0,00020	0,006
		Azoto oksidai (B)	5872	g/s	0,00060	0,019
Paukštidė Nr. 17 (sieninis ventiliatorius)	102-3	Amoniakas	134	g/s	0,00196	0,062
		LOJ	308	g/s	0,00140	0,044
		Kietosios dalelės (C)	4281	g/s	0,00611	0,193
		Anglies monoksidas (B)	5917	g/s	0,00020	0,006
		Azoto oksidai (B)	5872	g/s	0,00060	0,019
Paukštidė Nr. 17 (sieninis ventiliatorius)	102-4	Amoniakas	134	g/s	0,00196	0,062
		LOJ	308	g/s	0,00140	0,044
		Kietosios dalelės (C)	4281	g/s	0,00611	0,193
		Anglies monoksidas (B)	5917	g/s	0,00020	0,006
		Azoto oksidai (B)	5872	g/s	0,00060	0,019
Paukštidė Nr. 18 (stoginis ventiliatorius)	103-1	Amoniakas	134	g/s	0,00049	0,016
		LOJ	308	g/s	0,00035	0,011
		Kietosios dalelės (C)	4281	g/s	0,00153	0,048
		Anglies monoksidas (B)	5917	g/s	0,00005	0,002
		Azoto oksidai (B)	5872	g/s	0,00015	0,005

Paukštide Nr. 18 (stoginis ventiliatorius)	103-2	Amoniakas	134	g/s	0,00049	0,016
		LOJ	308	g/s	0,00035	0,011
		Kietosios dalelės (C)	4281	g/s	0,00153	0,048
		Anglies monoksidas (B)	5917	g/s	0,00005	0,002
		Azoto oksidai (B)	5872	g/s	0,00015	0,005
Paukštide Nr. 18 (stoginis ventiliatorius)	103-3	Amoniakas	134	g/s	0,00049	0,016
		LOJ	308	g/s	0,00035	0,011
		Kietosios dalelės (C)	4281	g/s	0,00153	0,048
		Anglies monoksidas (B)	5917	g/s	0,00005	0,002
		Azoto oksidai (B)	5872	g/s	0,00015	0,005
Paukštide Nr. 18 (stoginis ventiliatorius)	103-4	Amoniakas	134	g/s	0,00049	0,016
		LOJ	308	g/s	0,00035	0,011
		Kietosios dalelės (C)	4281	g/s	0,00153	0,048
		Anglies monoksidas (B)	5917	g/s	0,00005	0,002
		Azoto oksidai (B)	5872	g/s	0,00015	0,005
Paukštide Nr. 18 (stoginis ventiliatorius)	103-5	Amoniakas	134	g/s	0,00049	0,016
		LOJ	308	g/s	0,00035	0,011
		Kietosios dalelės (C)	4281	g/s	0,00153	0,048
		Anglies monoksidas (B)	5917	g/s	0,00005	0,002
		Azoto oksidai (B)	5872	g/s	0,00015	0,005
Paukštide Nr. 18 (stoginis ventiliatorius)	103-6	Amoniakas	134	g/s	0,00049	0,016
		LOJ	308	g/s	0,00035	0,011
		Kietosios dalelės (C)	4281	g/s	0,00153	0,048
		Anglies monoksidas (B)	5917	g/s	0,00005	0,002
		Azoto oksidai (B)	5872	g/s	0,00015	0,005
Paukštide Nr. 18 (sieninis ventiliatorius)	104-1	Amoniakas	134	g/s	0,00175	0,055
		LOJ	308	g/s	0,00124	0,039
		Kietosios dalelės (C)	4281	g/s	0,00544	0,172
		Anglies monoksidas (B)	5917	g/s	0,00018	0,006
		Azoto oksidai (B)	5872	g/s	0,00053	0,017
Paukštide Nr. 18 (sieninis ventiliatorius)	104-2	Amoniakas	134	g/s	0,00175	0,055
		LOJ	308	g/s	0,00124	0,039
		Kietosios dalelės (C)	4281	g/s	0,00544	0,172
		Anglies monoksidas (B)	5917	g/s	0,00018	0,006
		Azoto oksidai (B)	5872	g/s	0,00053	0,017
Paukštide Nr. 18 (sieninis ventiliatorius)	104-3	Amoniakas	134	g/s	0,00175	0,055
		LOJ	308	g/s	0,00124	0,039
		Kietosios dalelės (C)	4281	g/s	0,00544	0,172

		Anglies monoksidas (B)	5917	g/s	0,00018	0,006
		Azoto oksidai (B)	5872	g/s	0,00053	0,017
Paukštidė Nr. 18 (sieninis ventiliatorius)	104-4	Amoniakas	134	g/s	0,00175	0,055
		LOJ	308	g/s	0,00124	0,039
		Kietosios dalelės (C)	4281	g/s	0,00544	0,172
		Anglies monoksidas (B)	5917	g/s	0,00018	0,006
		Azoto oksidai (B)	5872	g/s	0,00053	0,017
Paukštidė Nr. 18 (sieninis ventiliatorius)	104-5	Amoniakas	134	g/s	0,00175	0,055
		LOJ	308	g/s	0,00124	0,039
		Kietosios dalelės (C)	4281	g/s	0,00544	0,172
		Anglies monoksidas (B)	5917	g/s	0,00018	0,006
		Azoto oksidai (B)	5872	g/s	0,00053	0,017
Paukštidė Nr. 18 (sieninis ventiliatorius)	104-6	Amoniakas	134	g/s	0,00175	0,055
		LOJ	308	g/s	0,00124	0,039
		Kietosios dalelės (C)	4281	g/s	0,00544	0,172
		Anglies monoksidas (B)	5917	g/s	0,00018	0,006
		Azoto oksidai (B)	5872	g/s	0,00053	0,017
Paukštidė Nr. 19 (stoginis ventiliatorius)	105-1	Amoniakas	134	g/s	0,00049	0,016
		LOJ	308	g/s	0,00035	0,011
		Kietosios dalelės (C)	4281	g/s	0,00153	0,048
		Anglies monoksidas (B)	5917	g/s	0,00005	0,002
		Azoto oksidai (B)	5872	g/s	0,00015	0,005
Paukštidė Nr. 19 (stoginis ventiliatorius)	105-2	Amoniakas	134	g/s	0,00049	0,016
		LOJ	308	g/s	0,00035	0,011
		Kietosios dalelės (C)	4281	g/s	0,00153	0,048
		Anglies monoksidas (B)	5917	g/s	0,00005	0,002
		Azoto oksidai (B)	5872	g/s	0,00015	0,005
Paukštidė Nr. 19 (stoginis ventiliatorius)	105-3	Amoniakas	134	g/s	0,00049	0,016
		LOJ	308	g/s	0,00035	0,011
		Kietosios dalelės (C)	4281	g/s	0,00153	0,048
		Anglies monoksidas (B)	5917	g/s	0,00005	0,002
		Azoto oksidai (B)	5872	g/s	0,00015	0,005
Paukštidė Nr. 19 (stoginis ventiliatorius)	105-4	Amoniakas	134	g/s	0,00049	0,016
		LOJ	308	g/s	0,00035	0,011
		Kietosios dalelės (C)	4281	g/s	0,00153	0,048
		Anglies monoksidas (B)	5917	g/s	0,00005	0,002
		Azoto oksidai (B)	5872	g/s	0,00015	0,005
Paukštidė Nr. 19 (stoginis ventiliatorius)	105-5	Amoniakas	134	g/s	0,00049	0,016

		LOJ	308	g/s	0,00035	0,011
		Kietosios dalelės (C)	4281	g/s	0,00153	0,048
		Anglies monoksidas (B)	5917	g/s	0,00005	0,002
		Azoto oksidai (B)	5872	g/s	0,00015	0,005
Paukštidė Nr. 19 (stoginis ventiliatorius)	105-6	Amoniakas	134	g/s	0,00049	0,016
		LOJ	308	g/s	0,00035	0,011
		Kietosios dalelės (C)	4281	g/s	0,00153	0,048
		Anglies monoksidas (B)	5917	g/s	0,00005	0,002
		Azoto oksidai (B)	5872	g/s	0,00015	0,005
Paukštidė Nr. 19 (sieninis ventiliatorius)	106-1	Amoniakas	134	g/s	0,00175	0,055
		LOJ	308	g/s	0,00124	0,039
		Kietosios dalelės (C)	4281	g/s	0,00544	0,172
		Anglies monoksidas (B)	5917	g/s	0,00018	0,006
		Azoto oksidai (B)	5872	g/s	0,00053	0,017
Paukštidė Nr. 19 (sieninis ventiliatorius)	106-2	Amoniakas	134	g/s	0,00175	0,055
		LOJ	308	g/s	0,00124	0,039
		Kietosios dalelės (C)	4281	g/s	0,00544	0,172
		Anglies monoksidas (B)	5917	g/s	0,00018	0,006
		Azoto oksidai (B)	5872	g/s	0,00053	0,017
Paukštidė Nr. 19 (sieninis ventiliatorius)	106-3	Amoniakas	134	g/s	0,00175	0,055
		LOJ	308	g/s	0,00124	0,039
		Kietosios dalelės (C)	4281	g/s	0,00544	0,172
		Anglies monoksidas (B)	5917	g/s	0,00018	0,006
		Azoto oksidai (B)	5872	g/s	0,00053	0,017
Paukštidė Nr. 19 (sieninis ventiliatorius)	106-4	Amoniakas	134	g/s	0,00175	0,055
		LOJ	308	g/s	0,00124	0,039
		Kietosios dalelės (C)	4281	g/s	0,00544	0,172
		Anglies monoksidas (B)	5917	g/s	0,00018	0,006
		Azoto oksidai (B)	5872	g/s	0,00053	0,017
Paukštidė Nr. 19 (sieninis ventiliatorius)	106-5	Amoniakas	134	g/s	0,00175	0,055
		LOJ	308	g/s	0,00124	0,039
		Kietosios dalelės (C)	4281	g/s	0,00544	0,172
		Anglies monoksidas (B)	5917	g/s	0,00018	0,006
		Azoto oksidai (B)	5872	g/s	0,00053	0,017
Paukštidė Nr. 19 (sieninis ventiliatorius)	106-6	Amoniakas	134	g/s	0,00175	0,055
		LOJ	308	g/s	0,00124	0,039
		Kietosios dalelės (C)	4281	g/s	0,00544	0,172
		Anglies monoksidas (B)	5917	g/s	0,00018	0,006

		Azoto oksidai (B)	5872	g/s	0,00053	0,017
Paukštidė Nr. 20 (stoginis ventiliatorius)	107-1	Amoniakas	134	g/s	0,00081	0,026
		LOJ	308	g/s	0,00058	0,018
		Kietosios dalelės (C)	4281	g/s	0,00253	0,08
		Anglies monoksidas (B)	5917	g/s	0,00008	0,003
		Azoto oksidai (B)	5872	g/s	0,00025	0,008
Paukštidė Nr. 20 (stoginis ventiliatorius)	107-2	Amoniakas	134	g/s	0,00081	0,026
		LOJ	308	g/s	0,00058	0,018
		Kietosios dalelės (C)	4281	g/s	0,00253	0,08
		Anglies monoksidas (B)	5917	g/s	0,00008	0,003
		Azoto oksidai (B)	5872	g/s	0,00025	0,008
Paukštidė Nr. 20 (stoginis ventiliatorius)	107-3	Amoniakas	134	g/s	0,00081	0,026
		LOJ	308	g/s	0,00058	0,018
		Kietosios dalelės (C)	4281	g/s	0,00253	0,08
		Anglies monoksidas (B)	5917	g/s	0,00008	0,003
		Azoto oksidai (B)	5872	g/s	0,00025	0,008
Paukštidė Nr. 20 (stoginis ventiliatorius)	107-4	Amoniakas	134	g/s	0,00081	0,026
		LOJ	308	g/s	0,00058	0,018
		Kietosios dalelės (C)	4281	g/s	0,00253	0,08
		Anglies monoksidas (B)	5917	g/s	0,00008	0,003
		Azoto oksidai (B)	5872	g/s	0,00025	0,008
Paukštidė Nr. 20 (stoginis ventiliatorius)	107-5	Amoniakas	134	g/s	0,00081	0,026
		LOJ	308	g/s	0,00058	0,018
		Kietosios dalelės (C)	4281	g/s	0,00253	0,08
		Anglies monoksidas (B)	5917	g/s	0,00008	0,003
		Azoto oksidai (B)	5872	g/s	0,00025	0,008
Paukštidė Nr. 20 (stoginis ventiliatorius)	107-6	Amoniakas	134	g/s	0,00081	0,026
		LOJ	308	g/s	0,00058	0,018
		Kietosios dalelės (C)	4281	g/s	0,00253	0,08
		Anglies monoksidas (B)	5917	g/s	0,00008	0,003
		Azoto oksidai (B)	5872	g/s	0,00025	0,008
Paukštidė Nr. 20 (sieninis ventiliatorius)	108-1	Amoniakas	134	g/s	0,00171	0,054
		LOJ	308	g/s	0,00122	0,038
		Kietosios dalelės (C)	4281	g/s	0,00533	0,168
		Anglies monoksidas (B)	5917	g/s	0,00017	0,005
		Azoto oksidai (B)	5872	g/s	0,00052	0,016
Paukštidė Nr. 20 (sieninis ventiliatorius)	108-2	Amoniakas	134	g/s	0,00171	0,054
		LOJ	308	g/s	0,00122	0,038

		Kietosios dalelės (C)	4281	g/s	0,00533	0,168
		Anglies monoksidas (B)	5917	g/s	0,00017	0,005
		Azoto oksidai (B)	5872	g/s	0,00052	0,016
Paukštide Nr. 20 (sieninis ventiliatorius)	108-3	Amoniakas	134	g/s	0,00171	0,054
		LOJ	308	g/s	0,00122	0,038
		Kietosios dalelės (C)	4281	g/s	0,00533	0,168
		Anglies monoksidas (B)	5917	g/s	0,00017	0,005
		Azoto oksidai (B)	5872	g/s	0,00052	0,016
Paukštide Nr. 20 (sieninis ventiliatorius)	108-4	Amoniakas	134	g/s	0,00171	0,054
		LOJ	308	g/s	0,00122	0,038
		Kietosios dalelės (C)	4281	g/s	0,00533	0,168
		Anglies monoksidas (B)	5917	g/s	0,00017	0,005
		Azoto oksidai (B)	5872	g/s	0,00052	0,016
Paukštide Nr. 20 (sieninis ventiliatorius)	108-5	Amoniakas	134	g/s	0,00171	0,054
		LOJ	308	g/s	0,00122	0,038
		Kietosios dalelės (C)	4281	g/s	0,00533	0,168
		Anglies monoksidas (B)	5917	g/s	0,00017	0,005
		Azoto oksidai (B)	5872	g/s	0,00052	0,016
Paukštide Nr. 21 (stoginis ventiliatorius)	109-1	Amoniakas	134	g/s	0,00070	0,022
		LOJ	308	g/s	0,00050	0,016
		Kietosios dalelės (C)	4281	g/s	0,00218	0,069
		Anglies monoksidas (B)	5917	g/s	0,00007	0,002
		Azoto oksidai (B)	5872	g/s	0,00021	0,007
Paukštide Nr. 21 (stoginis ventiliatorius)	109-2	Amoniakas	134	g/s	0,00070	0,022
		LOJ	308	g/s	0,00050	0,016
		Kietosios dalelės (C)	4281	g/s	0,00218	0,069
		Anglies monoksidas (B)	5917	g/s	0,00007	0,002
		Azoto oksidai (B)	5872	g/s	0,00021	0,007
Paukštide Nr. 21 (stoginis ventiliatorius)	109-3	Amoniakas	134	g/s	0,00070	0,022
		LOJ	308	g/s	0,00050	0,016
		Kietosios dalelės (C)	4281	g/s	0,00218	0,069
		Anglies monoksidas (B)	5917	g/s	0,00007	0,002
		Azoto oksidai (B)	5872	g/s	0,00021	0,007
Paukštide Nr. 21 (stoginis ventiliatorius)	109-4	Amoniakas	134	g/s	0,00070	0,022
		LOJ	308	g/s	0,00050	0,016
		Kietosios dalelės (C)	4281	g/s	0,00218	0,069
		Anglies monoksidas (B)	5917	g/s	0,00007	0,002
		Azoto oksidai (B)	5872	g/s	0,00021	0,007

Paukštidė Nr. 21 (stoginis ventiliatorius)	109-5	Amoniakas	134	g/s	0,00070	0,022
		LOJ	308	g/s	0,00050	0,016
		Kietosios dalelės (C)	4281	g/s	0,00218	0,069
		Anglies monoksidas (B)	5917	g/s	0,00007	0,002
		Azoto oksidai (B)	5872	g/s	0,00021	0,007
Paukštidė Nr. 21 (stoginis ventiliatorius)	109-6	Amoniakas	134	g/s	0,00070	0,022
		LOJ	308	g/s	0,00050	0,016
		Kietosios dalelės (C)	4281	g/s	0,00218	0,069
		Anglies monoksidas (B)	5917	g/s	0,00007	0,002
		Azoto oksidai (B)	5872	g/s	0,00021	0,007
Paukštidė Nr. 21 (sieninis ventiliatorius)	110-1	Amoniakas	134	g/s	0,00185	0,058
		LOJ	308	g/s	0,00131	0,041
		Kietosios dalelės (C)	4281	g/s	0,00575	0,181
		Anglies monoksidas (B)	5917	g/s	0,00019	0,006
		Azoto oksidai (B)	5872	g/s	0,00056	0,018
Paukštidė Nr. 21 (sieninis ventiliatorius)	110-2	Amoniakas	134	g/s	0,00185	0,058
		LOJ	308	g/s	0,00131	0,041
		Kietosios dalelės (C)	4281	g/s	0,00575	0,181
		Anglies monoksidas (B)	5917	g/s	0,00019	0,006
		Azoto oksidai (B)	5872	g/s	0,00056	0,018
Paukštidė Nr. 21 (sieninis ventiliatorius)	110-3	Amoniakas	134	g/s	0,00185	0,058
		LOJ	308	g/s	0,00131	0,041
		Kietosios dalelės (C)	4281	g/s	0,00575	0,181
		Anglies monoksidas (B)	5917	g/s	0,00019	0,006
		Azoto oksidai (B)	5872	g/s	0,00056	0,018
Paukštidė Nr. 21 (sieninis ventiliatorius)	110-4	Amoniakas	134	g/s	0,00185	0,058
		LOJ	308	g/s	0,00131	0,041
		Kietosios dalelės (C)	4281	g/s	0,00575	0,181
		Anglies monoksidas (B)	5917	g/s	0,00019	0,006
		Azoto oksidai (B)	5872	g/s	0,00056	0,018
Paukštidė Nr. 21 (sieninis ventiliatorius)	110-5	Amoniakas	134	g/s	0,00185	0,058
		LOJ	308	g/s	0,00131	0,041
		Kietosios dalelės (C)	4281	g/s	0,00575	0,181
		Anglies monoksidas (B)	5917	g/s	0,00019	0,006
		Azoto oksidai (B)	5872	g/s	0,00056	0,018
Paukštidė Nr. 22 (stoginis ventiliatorius)	111-1	Amoniakas	134	g/s	0,00049	0,016
		LOJ	308	g/s	0,00035	0,011
		Kietosios dalelės (C)	4281	g/s	0,00153	0,048

		Anglies monoksidas (B)	5917	g/s	0,00005	0,002
		Azoto oksidai (B)	5872	g/s	0,00015	0,005
Paukštidė Nr. 22 (stoginis ventiliatorius)	111-2	Amoniakas	134	g/s	0,00049	0,016
		LOJ	308	g/s	0,00035	0,011
		Kietosios dalelės (C)	4281	g/s	0,00153	0,048
		Anglies monoksidas (B)	5917	g/s	0,00005	0,002
		Azoto oksidai (B)	5872	g/s	0,00015	0,005
Paukštidė Nr. 22 (stoginis ventiliatorius)	111-3	Amoniakas	134	g/s	0,00049	0,016
		LOJ	308	g/s	0,00035	0,011
		Kietosios dalelės (C)	4281	g/s	0,00153	0,048
		Anglies monoksidas (B)	5917	g/s	0,00005	0,002
		Azoto oksidai (B)	5872	g/s	0,00015	0,005
Paukštidė Nr. 22 (stoginis ventiliatorius)	111-4	Amoniakas	134	g/s	0,00049	0,016
		LOJ	308	g/s	0,00035	0,011
		Kietosios dalelės (C)	4281	g/s	0,00153	0,048
		Anglies monoksidas (B)	5917	g/s	0,00005	0,002
		Azoto oksidai (B)	5872	g/s	0,00015	0,005
Paukštidė Nr. 22 (stoginis ventiliatorius)	111-5	Amoniakas	134	g/s	0,00049	0,016
		LOJ	308	g/s	0,00035	0,011
		Kietosios dalelės (C)	4281	g/s	0,00153	0,048
		Anglies monoksidas (B)	5917	g/s	0,00005	0,002
		Azoto oksidai (B)	5872	g/s	0,00015	0,005
Paukštidė Nr. 22 (stoginis ventiliatorius)	111-6	Amoniakas	134	g/s	0,00049	0,016
		LOJ	308	g/s	0,00035	0,011
		Kietosios dalelės (C)	4281	g/s	0,00153	0,048
		Anglies monoksidas (B)	5917	g/s	0,00005	0,002
		Azoto oksidai (B)	5872	g/s	0,00015	0,005
Paukštidė Nr. 22 (sieninis ventiliatorius)	112-1	Amoniakas	134	g/s	0,00175	0,055
		LOJ	308	g/s	0,00124	0,039
		Kietosios dalelės (C)	4281	g/s	0,00544	0,172
		Anglies monoksidas (B)	5917	g/s	0,00018	0,006
		Azoto oksidai (B)	5872	g/s	0,00053	0,017
Paukštidė Nr. 22 (sieninis ventiliatorius)	112-2	Amoniakas	134	g/s	0,00175	0,055
		LOJ	308	g/s	0,00124	0,039
		Kietosios dalelės (C)	4281	g/s	0,00544	0,172
		Anglies monoksidas (B)	5917	g/s	0,00018	0,006
		Azoto oksidai (B)	5872	g/s	0,00053	0,017
Paukštidė Nr. 22 (sieninis ventiliatorius)	112-3	Amoniakas	134	g/s	0,00175	0,055

		LOJ	308	g/s	0,00124	0,039
		Kietosios dalelės (C)	4281	g/s	0,00544	0,172
		Anglies monoksidas (B)	5917	g/s	0,00018	0,006
		Azoto oksidai (B)	5872	g/s	0,00053	0,017
Paukštidė Nr. 22 (sieninis ventiliatorius)	112-4	Amoniakas	134	g/s	0,00175	0,055
		LOJ	308	g/s	0,00124	0,039
		Kietosios dalelės (C)	4281	g/s	0,00544	0,172
		Anglies monoksidas (B)	5917	g/s	0,00018	0,006
		Azoto oksidai (B)	5872	g/s	0,00053	0,017
Paukštidė Nr. 22 (sieninis ventiliatorius)	112-5	Amoniakas	134	g/s	0,00175	0,055
		LOJ	308	g/s	0,00124	0,039
		Kietosios dalelės (C)	4281	g/s	0,00544	0,172
		Anglies monoksidas (B)	5917	g/s	0,00018	0,006
		Azoto oksidai (B)	5872	g/s	0,00053	0,017
Paukštidė Nr. 22 (sieninis ventiliatorius)	112-6	Amoniakas	134	g/s	0,00175	0,055
		LOJ	308	g/s	0,00124	0,039
		Kietosios dalelės (C)	4281	g/s	0,00544	0,172
		Anglies monoksidas (B)	5917	g/s	0,00018	0,006
		Azoto oksidai (B)	5872	g/s	0,00053	0,017
Paukštidė Nr. 23 (stoginis ventiliatorius)	113-1	Amoniakas	134	g/s	0,00049	0,016
		LOJ	308	g/s	0,00035	0,011
		Kietosios dalelės (C)	4281	g/s	0,00153	0,048
		Anglies monoksidas (B)	5917	g/s	0,00005	0,002
		Azoto oksidai (B)	5872	g/s	0,00015	0,005
Paukštidė Nr. 23 (stoginis ventiliatorius)	113-2	Amoniakas	134	g/s	0,00049	0,016
		LOJ	308	g/s	0,00035	0,011
		Kietosios dalelės (C)	4281	g/s	0,00153	0,048
		Anglies monoksidas (B)	5917	g/s	0,00005	0,002
		Azoto oksidai (B)	5872	g/s	0,00015	0,005
Paukštidė Nr. 23 (stoginis ventiliatorius)	113-3	Amoniakas	134	g/s	0,00049	0,016
		LOJ	308	g/s	0,00035	0,011
		Kietosios dalelės (C)	4281	g/s	0,00153	0,048
		Anglies monoksidas (B)	5917	g/s	0,00005	0,002
		Azoto oksidai (B)	5872	g/s	0,00015	0,005
Paukštidė Nr. 23 (stoginis ventiliatorius)	113-4	Amoniakas	134	g/s	0,00049	0,016
		LOJ	308	g/s	0,00035	0,011
		Kietosios dalelės (C)	4281	g/s	0,00153	0,048
		Anglies monoksidas (B)	5917	g/s	0,00005	0,002

		Azoto oksidai (B)	5872	g/s	0,00015	0,005
Paukštidė Nr. 23 (stoginis ventiliatorius)	113-5	Amoniakas	134	g/s	0,00049	0,016
		LOJ	308	g/s	0,00035	0,011
		Kietosios dalelės (C)	4281	g/s	0,00153	0,048
		Anglies monoksidas (B)	5917	g/s	0,00005	0,002
		Azoto oksidai (B)	5872	g/s	0,00015	0,005
Paukštidė Nr. 23 (stoginis ventiliatorius)	113-6	Amoniakas	134	g/s	0,00049	0,016
		LOJ	308	g/s	0,00035	0,011
		Kietosios dalelės (C)	4281	g/s	0,00153	0,048
		Anglies monoksidas (B)	5917	g/s	0,00005	0,002
		Azoto oksidai (B)	5872	g/s	0,00015	0,005
Paukštidė Nr. 23 (sieninis ventiliatorius)	114-1	Amoniakas	134	g/s	0,00175	0,055
		LOJ	308	g/s	0,00124	0,039
		Kietosios dalelės (C)	4281	g/s	0,00544	0,172
		Anglies monoksidas (B)	5917	g/s	0,00018	0,006
		Azoto oksidai (B)	5872	g/s	0,00053	0,017
Paukštidė Nr. 23 (sieninis ventiliatorius)	114-2	Amoniakas	134	g/s	0,00175	0,055
		LOJ	308	g/s	0,00124	0,039
		Kietosios dalelės (C)	4281	g/s	0,00544	0,172
		Anglies monoksidas (B)	5917	g/s	0,00018	0,006
		Azoto oksidai (B)	5872	g/s	0,00053	0,017
Paukštidė Nr. 23 (sieninis ventiliatorius)	114-3	Amoniakas	134	g/s	0,00175	0,055
		LOJ	308	g/s	0,00124	0,039
		Kietosios dalelės (C)	4281	g/s	0,00544	0,172
		Anglies monoksidas (B)	5917	g/s	0,00018	0,006
		Azoto oksidai (B)	5872	g/s	0,00053	0,017
Paukštidė Nr. 23 (sieninis ventiliatorius)	114-4	Amoniakas	134	g/s	0,00175	0,055
		LOJ	308	g/s	0,00124	0,039
		Kietosios dalelės (C)	4281	g/s	0,00544	0,172
		Anglies monoksidas (B)	5917	g/s	0,00018	0,006
		Azoto oksidai (B)	5872	g/s	0,00053	0,017
Paukštidė Nr. 23 (sieninis ventiliatorius)	114-5	Amoniakas	134	g/s	0,00175	0,055
		LOJ	308	g/s	0,00124	0,039
		Kietosios dalelės (C)	4281	g/s	0,00544	0,172
		Anglies monoksidas (B)	5917	g/s	0,00018	0,006
		Azoto oksidai (B)	5872	g/s	0,00053	0,017
Paukštidė Nr. 23 (sieninis ventiliatorius)	114-6	Amoniakas	134	g/s	0,00175	0,055
		LOJ	308	g/s	0,00124	0,039

		Kietosios dalelės (C)	4281	g/s	0,00544	0,172
		Anglies monoksidas (B)	5917	g/s	0,00018	0,006
		Azoto oksidai (B)	5872	g/s	0,00053	0,017
Paukštidė Nr. 24 (stoginis ventiliatorius)	115-1	Amoniakas	134	g/s	0,00049	0,016
		LOJ	308	g/s	0,00035	0,011
		Kietosios dalelės (C)	4281	g/s	0,00153	0,048
		Anglies monoksidas (B)	5917	g/s	0,00005	0,002
		Azoto oksidai (B)	5872	g/s	0,00015	0,005
Paukštidė Nr. 24 (stoginis ventiliatorius)	115-2	Amoniakas	134	g/s	0,00049	0,016
		LOJ	308	g/s	0,00035	0,011
		Kietosios dalelės (C)	4281	g/s	0,00153	0,048
		Anglies monoksidas (B)	5917	g/s	0,00005	0,002
		Azoto oksidai (B)	5872	g/s	0,00015	0,005
Paukštidė Nr. 24 (stoginis ventiliatorius)	115-3	Amoniakas	134	g/s	0,00049	0,016
		LOJ	308	g/s	0,00035	0,011
		Kietosios dalelės (C)	4281	g/s	0,00153	0,048
		Anglies monoksidas (B)	5917	g/s	0,00005	0,002
		Azoto oksidai (B)	5872	g/s	0,00015	0,005
Paukštidė Nr. 24 (stoginis ventiliatorius)	115-4	Amoniakas	134	g/s	0,00049	0,016
		LOJ	308	g/s	0,00035	0,011
		Kietosios dalelės (C)	4281	g/s	0,00153	0,048
		Anglies monoksidas (B)	5917	g/s	0,00005	0,002
		Azoto oksidai (B)	5872	g/s	0,00015	0,005
Paukštidė Nr. 24 (stoginis ventiliatorius)	115-5	Amoniakas	134	g/s	0,00049	0,016
		LOJ	308	g/s	0,00035	0,011
		Kietosios dalelės (C)	4281	g/s	0,00153	0,048
		Anglies monoksidas (B)	5917	g/s	0,00005	0,002
		Azoto oksidai (B)	5872	g/s	0,00015	0,005
Paukštidė Nr. 24 (stoginis ventiliatorius)	115-6	Amoniakas	134	g/s	0,00049	0,016
		LOJ	308	g/s	0,00035	0,011
		Kietosios dalelės (C)	4281	g/s	0,00153	0,048
		Anglies monoksidas (B)	5917	g/s	0,00005	0,002
		Azoto oksidai (B)	5872	g/s	0,00015	0,005
Paukštidė Nr. 24 (sieninis ventiliatorius)	116-1	Amoniakas	134	g/s	0,00175	0,055
		LOJ	308	g/s	0,00124	0,039
		Kietosios dalelės (C)	4281	g/s	0,00544	0,172
		Anglies monoksidas (B)	5917	g/s	0,00018	0,006
		Azoto oksidai (B)	5872	g/s	0,00053	0,017

Paukštidė Nr. 24 (sieninis ventiliatorius)	116-2	Amoniakas	134	g/s	0,00175	0,055
		LOJ	308	g/s	0,00124	0,039
		Kietosios dalelės (C)	4281	g/s	0,00544	0,172
		Anglies monoksidas (B)	5917	g/s	0,00018	0,006
		Azoto oksidai (B)	5872	g/s	0,00053	0,017
Paukštidė Nr. 24 (sieninis ventiliatorius)	116-3	Amoniakas	134	g/s	0,00175	0,055
		LOJ	308	g/s	0,00124	0,039
		Kietosios dalelės (C)	4281	g/s	0,00544	0,172
		Anglies monoksidas (B)	5917	g/s	0,00018	0,006
		Azoto oksidai (B)	5872	g/s	0,00053	0,017
Paukštidė Nr. 24 (sieninis ventiliatorius)	116-4	Amoniakas	134	g/s	0,00175	0,055
		LOJ	308	g/s	0,00124	0,039
		Kietosios dalelės (C)	4281	g/s	0,00544	0,172
		Anglies monoksidas (B)	5917	g/s	0,00018	0,006
		Azoto oksidai (B)	5872	g/s	0,00053	0,017
Paukštidė Nr. 24 (sieninis ventiliatorius)	116-5	Amoniakas	134	g/s	0,00175	0,055
		LOJ	308	g/s	0,00124	0,039
		Kietosios dalelės (C)	4281	g/s	0,00544	0,172
		Anglies monoksidas (B)	5917	g/s	0,00018	0,006
		Azoto oksidai (B)	5872	g/s	0,00053	0,017
Paukštidė Nr. 24 (sieninis ventiliatorius)	116-6	Amoniakas	134	g/s	0,00175	0,055
		LOJ	308	g/s	0,00124	0,039
		Kietosios dalelės (C)	4281	g/s	0,00544	0,172
		Anglies monoksidas (B)	5917	g/s	0,00018	0,006
		Azoto oksidai (B)	5872	g/s	0,00053	0,017
Paukštidė Nr. 25 (stoginis ventiliatorius)	117-1	Amoniakas	134	g/s	0,00070	0,022
		LOJ	308	g/s	0,00050	0,016
		Kietosios dalelės (C)	4281	g/s	0,00218	0,069
		Anglies monoksidas (B)	5917	g/s	0,00007	0,002
		Azoto oksidai (B)	5872	g/s	0,00021	0,007
Paukštidė Nr. 25 (stoginis ventiliatorius)	117-2	Amoniakas	134	g/s	0,00070	0,022
		LOJ	308	g/s	0,00050	0,016
		Kietosios dalelės (C)	4281	g/s	0,00218	0,069
		Anglies monoksidas (B)	5917	g/s	0,00007	0,002
		Azoto oksidai (B)	5872	g/s	0,00021	0,007
Paukštidė Nr. 25 (stoginis ventiliatorius)	117-3	Amoniakas	134	g/s	0,00070	0,022
		LOJ	308	g/s	0,00050	0,016
		Kietosios dalelės (C)	4281	g/s	0,00218	0,069

		Anglies monoksidas (B)	5917	g/s	0,00007	0,002
		Azoto oksidai (B)	5872	g/s	0,00021	0,007
Paukštidė Nr. 25 (stoginis ventiliatorius)	117-4	Amoniakas	134	g/s	0,00070	0,022
		LOJ	308	g/s	0,00050	0,016
		Kietosios dalelės (C)	4281	g/s	0,00218	0,069
		Anglies monoksidas (B)	5917	g/s	0,00007	0,002
		Azoto oksidai (B)	5872	g/s	0,00021	0,007
Paukštidė Nr. 25 (stoginis ventiliatorius)	117-5	Amoniakas	134	g/s	0,00070	0,022
		LOJ	308	g/s	0,00050	0,016
		Kietosios dalelės (C)	4281	g/s	0,00218	0,069
		Anglies monoksidas (B)	5917	g/s	0,00007	0,002
		Azoto oksidai (B)	5872	g/s	0,00021	0,007
Paukštidė Nr. 25 (stoginis ventiliatorius)	117-6	Amoniakas	134	g/s	0,00070	0,022
		LOJ	308	g/s	0,00050	0,016
		Kietosios dalelės (C)	4281	g/s	0,00218	0,069
		Anglies monoksidas (B)	5917	g/s	0,00007	0,002
		Azoto oksidai (B)	5872	g/s	0,00021	0,007
Paukštidė Nr. 25 (sieninis ventiliatorius)	118-1	Amoniakas	134	g/s	0,00185	0,058
		LOJ	308	g/s	0,00131	0,041
		Kietosios dalelės (C)	4281	g/s	0,00575	0,181
		Anglies monoksidas (B)	5917	g/s	0,00019	0,006
		Azoto oksidai (B)	5872	g/s	0,00056	0,018
Paukštidė Nr. 25 (sieninis ventiliatorius)	118-2	Amoniakas	134	g/s	0,00185	0,058
		LOJ	308	g/s	0,00131	0,041
		Kietosios dalelės (C)	4281	g/s	0,00575	0,181
		Anglies monoksidas (B)	5917	g/s	0,00019	0,006
		Azoto oksidai (B)	5872	g/s	0,00056	0,018
Paukštidė Nr. 25 (sieninis ventiliatorius)	118-3	Amoniakas	134	g/s	0,00185	0,058
		LOJ	308	g/s	0,00131	0,041
		Kietosios dalelės (C)	4281	g/s	0,00575	0,181
		Anglies monoksidas (B)	5917	g/s	0,00019	0,006
		Azoto oksidai (B)	5872	g/s	0,00056	0,018
Paukštidė Nr. 25 (sieninis ventiliatorius)	118-4	Amoniakas	134	g/s	0,00185	0,058
		LOJ	308	g/s	0,00131	0,041
		Kietosios dalelės (C)	4281	g/s	0,00575	0,181
		Anglies monoksidas (B)	5917	g/s	0,00019	0,006
		Azoto oksidai (B)	5872	g/s	0,00056	0,018
Paukštidė Nr. 25 (sieninis ventiliatorius)	118-5	Amoniakas	134	g/s	0,00185	0,058

		LOJ	308	g/s	0,00131	0,041
		Kietosios dalelės (C)	4281	g/s	0,00575	0,181
		Anglies monoksidas (B)	5917	g/s	0,00019	0,006
		Azoto oksidai (B)	5872	g/s	0,00056	0,018
Paukštidė Nr. 26 (stoginis ventiliatorius)	119-1	Amoniakas	134	g/s	0,00049	0,016
		LOJ	308	g/s	0,00035	0,011
		Kietosios dalelės (C)	4281	g/s	0,00153	0,048
		Anglies monoksidas (B)	5917	g/s	0,00005	0,002
		Azoto oksidai (B)	5872	g/s	0,00015	0,005
Paukštidė Nr. 26 (stoginis ventiliatorius)	119-2	Amoniakas	134	g/s	0,00049	0,016
		LOJ	308	g/s	0,00035	0,011
		Kietosios dalelės (C)	4281	g/s	0,00153	0,048
		Anglies monoksidas (B)	5917	g/s	0,00005	0,002
		Azoto oksidai (B)	5872	g/s	0,00015	0,005
Paukštidė Nr. 26 (stoginis ventiliatorius)	119-3	Amoniakas	134	g/s	0,00049	0,016
		LOJ	308	g/s	0,00035	0,011
		Kietosios dalelės (C)	4281	g/s	0,00153	0,048
		Anglies monoksidas (B)	5917	g/s	0,00005	0,002
		Azoto oksidai (B)	5872	g/s	0,00015	0,005
Paukštidė Nr. 26 (stoginis ventiliatorius)	119-4	Amoniakas	134	g/s	0,00049	0,016
		LOJ	308	g/s	0,00035	0,011
		Kietosios dalelės (C)	4281	g/s	0,00153	0,048
		Anglies monoksidas (B)	5917	g/s	0,00005	0,002
		Azoto oksidai (B)	5872	g/s	0,00015	0,005
Paukštidė Nr. 26 (stoginis ventiliatorius)	119-5	Amoniakas	134	g/s	0,00049	0,016
		LOJ	308	g/s	0,00035	0,011
		Kietosios dalelės (C)	4281	g/s	0,00153	0,048
		Anglies monoksidas (B)	5917	g/s	0,00005	0,002
		Azoto oksidai (B)	5872	g/s	0,00015	0,005
Paukštidė Nr. 26 (stoginis ventiliatorius)	119-6	Amoniakas	134	g/s	0,00049	0,016
		LOJ	308	g/s	0,00035	0,011
		Kietosios dalelės (C)	4281	g/s	0,00153	0,048
		Anglies monoksidas (B)	5917	g/s	0,00005	0,002
		Azoto oksidai (B)	5872	g/s	0,00015	0,005
Paukštidė Nr. 26 (sieninis ventiliatorius)	120-1	Amoniakas	134	g/s	0,00175	0,055
		LOJ	308	g/s	0,00124	0,039
		Kietosios dalelės (C)	4281	g/s	0,00544	0,172
		Anglies monoksidas (B)	5917	g/s	0,00018	0,006

		Azoto oksidai (B)	5872	g/s	0,00053	0,017
Paukštidė Nr. 26 (sieninis ventiliatorius)	120-2	Amoniakas	134	g/s	0,00175	0,055
		LOJ	308	g/s	0,00124	0,039
		Kietosios dalelės (C)	4281	g/s	0,00544	0,172
		Anglies monoksidas (B)	5917	g/s	0,00018	0,006
		Azoto oksidai (B)	5872	g/s	0,00053	0,017
Paukštidė Nr. 26 (sieninis ventiliatorius)	120-3	Amoniakas	134	g/s	0,00175	0,055
		LOJ	308	g/s	0,00124	0,039
		Kietosios dalelės (C)	4281	g/s	0,00544	0,172
		Anglies monoksidas (B)	5917	g/s	0,00018	0,006
		Azoto oksidai (B)	5872	g/s	0,00053	0,017
Paukštidė Nr. 26 (sieninis ventiliatorius)	120-4	Amoniakas	134	g/s	0,00175	0,055
		LOJ	308	g/s	0,00124	0,039
		Kietosios dalelės (C)	4281	g/s	0,00544	0,172
		Anglies monoksidas (B)	5917	g/s	0,00018	0,006
		Azoto oksidai (B)	5872	g/s	0,00053	0,017
Paukštidė Nr. 26 (sieninis ventiliatorius)	120-5	Amoniakas	134	g/s	0,00175	0,055
		LOJ	308	g/s	0,00124	0,039
		Kietosios dalelės (C)	4281	g/s	0,00544	0,172
		Anglies monoksidas (B)	5917	g/s	0,00018	0,006
		Azoto oksidai (B)	5872	g/s	0,00053	0,017
Paukštidė Nr. 26 (sieninis ventiliatorius)	120-6	Amoniakas	134	g/s	0,00175	0,055
		LOJ	308	g/s	0,00124	0,039
		Kietosios dalelės (C)	4281	g/s	0,00544	0,172
		Anglies monoksidas (B)	5917	g/s	0,00018	0,006
		Azoto oksidai (B)	5872	g/s	0,00053	0,017
Paukštidė Nr. 27 (stoginis ventiliatorius)	121-1	Amoniakas	134	g/s	0,00081	0,026
		LOJ	308	g/s	0,00058	0,018
		Kietosios dalelės (C)	4281	g/s	0,00253	0,08
		Anglies monoksidas (B)	5917	g/s	0,00008	0,003
		Azoto oksidai (B)	5872	g/s	0,00025	0,008
Paukštidė Nr. 27 (stoginis ventiliatorius)	121-2	Amoniakas	134	g/s	0,00081	0,026
		LOJ	308	g/s	0,00058	0,018
		Kietosios dalelės (C)	4281	g/s	0,00253	0,08
		Anglies monoksidas (B)	5917	g/s	0,00008	0,003
		Azoto oksidai (B)	5872	g/s	0,00025	0,008
Paukštidė Nr. 27 (stoginis ventiliatorius)	121-3	Amoniakas	134	g/s	0,00081	0,026
		LOJ	308	g/s	0,00058	0,018

		Kietosios dalelės (C)	4281	g/s	0,00253	0,08
		Anglies monoksidas (B)	5917	g/s	0,00008	0,003
		Azoto oksidai (B)	5872	g/s	0,00025	0,008
Paukštidė Nr. 27 (stoginis ventiliatorius)	121-4	Amoniakas	134	g/s	0,00081	0,026
		LOJ	308	g/s	0,00058	0,018
		Kietosios dalelės (C)	4281	g/s	0,00253	0,08
		Anglies monoksidas (B)	5917	g/s	0,00008	0,003
		Azoto oksidai (B)	5872	g/s	0,00025	0,008
Paukštidė Nr. 27 (stoginis ventiliatorius)	121-5	Amoniakas	134	g/s	0,00081	0,026
		LOJ	308	g/s	0,00058	0,018
		Kietosios dalelės (C)	4281	g/s	0,00253	0,08
		Anglies monoksidas (B)	5917	g/s	0,00008	0,003
		Azoto oksidai (B)	5872	g/s	0,00025	0,008
Paukštidė Nr. 27 (stoginis ventiliatorius)	121-6	Amoniakas	134	g/s	0,00081	0,026
		LOJ	308	g/s	0,00058	0,018
		Kietosios dalelės (C)	4281	g/s	0,00253	0,08
		Anglies monoksidas (B)	5917	g/s	0,00008	0,003
		Azoto oksidai (B)	5872	g/s	0,00025	0,008
Paukštidė Nr. 27 (sieninis ventiliatorius)	122-1	Amoniakas	134	g/s	0,00171	0,054
		LOJ	308	g/s	0,00122	0,038
		Kietosios dalelės (C)	4281	g/s	0,00533	0,168
		Anglies monoksidas (B)	5917	g/s	0,00017	0,005
		Azoto oksidai (B)	5872	g/s	0,00052	0,016
Paukštidė Nr. 27 (sieninis ventiliatorius)	122-2	Amoniakas	134	g/s	0,00171	0,054
		LOJ	308	g/s	0,00122	0,038
		Kietosios dalelės (C)	4281	g/s	0,00533	0,168
		Anglies monoksidas (B)	5917	g/s	0,00017	0,005
		Azoto oksidai (B)	5872	g/s	0,00052	0,016
Paukštidė Nr. 27 (sieninis ventiliatorius)	122-3	Amoniakas	134	g/s	0,00171	0,054
		LOJ	308	g/s	0,00122	0,038
		Kietosios dalelės (C)	4281	g/s	0,00533	0,168
		Anglies monoksidas (B)	5917	g/s	0,00017	0,005
		Azoto oksidai (B)	5872	g/s	0,00052	0,016
Paukštidė Nr. 27 (sieninis ventiliatorius)	122-4	Amoniakas	134	g/s	0,00171	0,054
		LOJ	308	g/s	0,00122	0,038
		Kietosios dalelės (C)	4281	g/s	0,00533	0,168
		Anglies monoksidas (B)	5917	g/s	0,00017	0,005
		Azoto oksidai (B)	5872	g/s	0,00052	0,016

Paukštide Nr. 27 (sieninis ventilatorius)	122-5	Amoniakas	134	g/s	0,00171	0,054
		LOJ	308	g/s	0,00122	0,038
		Kietosios dalelės (C)	4281	g/s	0,00533	0,168
		Anglies monoksidas (B)	5917	g/s	0,00017	0,005
		Azoto oksidai (B)	5872	g/s	0,00052	0,016
Paukštide Nr. 28 (stoginis ventilatorius)	123-1	Amoniakas	134	g/s	0,00093	0,029
		LOJ	308	g/s	0,00066	0,021
		Kietosios dalelės (C)	4281	g/s	0,00290	0,092
		Anglies monoksidas (B)	5917	g/s	0,00009	0,003
		Azoto oksidai (B)	5872	g/s	0,00028	0,009
Paukštide Nr. 28 (stoginis ventilatorius)	123-2	Amoniakas	134	g/s	0,00093	0,029
		LOJ	308	g/s	0,00066	0,021
		Kietosios dalelės (C)	4281	g/s	0,00290	0,092
		Anglies monoksidas (B)	5917	g/s	0,00009	0,003
		Azoto oksidai (B)	5872	g/s	0,00028	0,009
Paukštide Nr. 28 (stoginis ventilatorius)	123-3	Amoniakas	134	g/s	0,00093	0,029
		LOJ	308	g/s	0,00066	0,021
		Kietosios dalelės (C)	4281	g/s	0,00290	0,092
		Anglies monoksidas (B)	5917	g/s	0,00009	0,003
		Azoto oksidai (B)	5872	g/s	0,00028	0,009
Paukštide Nr. 28 (stoginis ventilatorius)	123-4	Amoniakas	134	g/s	0,00093	0,029
		LOJ	308	g/s	0,00066	0,021
		Kietosios dalelės (C)	4281	g/s	0,00290	0,092
		Anglies monoksidas (B)	5917	g/s	0,00009	0,003
		Azoto oksidai (B)	5872	g/s	0,00028	0,009
Paukštide Nr. 28 (stoginis ventilatorius)	123-5	Amoniakas	134	g/s	0,00093	0,029
		LOJ	308	g/s	0,00066	0,021
		Kietosios dalelės (C)	4281	g/s	0,00290	0,092
		Anglies monoksidas (B)	5917	g/s	0,00009	0,003
		Azoto oksidai (B)	5872	g/s	0,00028	0,009
Paukštide Nr. 28 (stoginis ventilatorius)	123-6	Amoniakas	134	g/s	0,00093	0,029
		LOJ	308	g/s	0,00066	0,021
		Kietosios dalelės (C)	4281	g/s	0,00290	0,092
		Anglies monoksidas (B)	5917	g/s	0,00009	0,003
		Azoto oksidai (B)	5872	g/s	0,00028	0,009
Paukštide Nr. 28 (sieninis ventilatorius)	124-1	Amoniakas	134	g/s	0,00196	0,062
		LOJ	308	g/s	0,00140	0,044
		Kietosios dalelės (C)	4281	g/s	0,00611	0,193

		Anglies monoksidas (B)	5917	g/s	0,00020	0,006
		Azoto oksidai (B)	5872	g/s	0,00060	0,019
Paukštidė Nr. 28 (sieninis ventiliatorius)	124-2	Amoniakas	134	g/s	0,00196	0,062
		LOJ	308	g/s	0,00140	0,044
		Kietosios dalelės (C)	4281	g/s	0,00611	0,193
		Anglies monoksidas (B)	5917	g/s	0,00020	0,006
		Azoto oksidai (B)	5872	g/s	0,00060	0,019
Paukštidė Nr. 28 (sieninis ventiliatorius)	124-3	Amoniakas	134	g/s	0,00196	0,062
		LOJ	308	g/s	0,00140	0,044
		Kietosios dalelės (C)	4281	g/s	0,00611	0,193
		Anglies monoksidas (B)	5917	g/s	0,00020	0,006
		Azoto oksidai (B)	5872	g/s	0,00060	0,019
Paukštidė Nr. 28 (sieninis ventiliatorius)	124-4	Amoniakas	134	g/s	0,00196	0,062
		LOJ	308	g/s	0,00140	0,044
		Kietosios dalelės (C)	4281	g/s	0,00611	0,193
		Anglies monoksidas (B)	5917	g/s	0,00020	0,006
		Azoto oksidai (B)	5872	g/s	0,00060	0,019
Paukštidė Nr. 29 (stoginis ventiliatorius)	125-1	Amoniakas	134	g/s	0,00081	0,026
		LOJ	308	g/s	0,00058	0,018
		Kietosios dalelės (C)	4281	g/s	0,00253	0,08
		Anglies monoksidas (B)	5917	g/s	0,00008	0,003
		Azoto oksidai (B)	5872	g/s	0,00025	0,008
Paukštidė Nr. 29 (stoginis ventiliatorius)	125-2	Amoniakas	134	g/s	0,00081	0,026
		LOJ	308	g/s	0,00058	0,018
		Kietosios dalelės (C)	4281	g/s	0,00253	0,08
		Anglies monoksidas (B)	5917	g/s	0,00008	0,003
		Azoto oksidai (B)	5872	g/s	0,00025	0,008
Paukštidė Nr. 29 (stoginis ventiliatorius)	125-3	Amoniakas	134	g/s	0,00081	0,026
		LOJ	308	g/s	0,00058	0,018
		Kietosios dalelės (C)	4281	g/s	0,00253	0,08
		Anglies monoksidas (B)	5917	g/s	0,00008	0,003
		Azoto oksidai (B)	5872	g/s	0,00025	0,008
Paukštidė Nr. 29 (stoginis ventiliatorius)	125-4	Amoniakas	134	g/s	0,00081	0,026
		LOJ	308	g/s	0,00058	0,018
		Kietosios dalelės (C)	4281	g/s	0,00253	0,08
		Anglies monoksidas (B)	5917	g/s	0,00008	0,003
		Azoto oksidai (B)	5872	g/s	0,00025	0,008
Paukštidė Nr. 29 (stoginis ventiliatorius)	125-5	Amoniakas	134	g/s	0,00081	0,026

		LOJ	308	g/s	0,00058	0,018
		Kietosios dalelės (C)	4281	g/s	0,00253	0,08
		Anglies monoksidas (B)	5917	g/s	0,00008	0,003
		Azoto oksidai (B)	5872	g/s	0,00025	0,008
Paukštidė Nr. 29 (stoginis ventiliatorius)	125-6	Amoniakas	134	g/s	0,00081	0,026
		LOJ	308	g/s	0,00058	0,018
		Kietosios dalelės (C)	4281	g/s	0,00253	0,08
		Anglies monoksidas (B)	5917	g/s	0,00008	0,003
		Azoto oksidai (B)	5872	g/s	0,00025	0,008
Paukštidė Nr. 29 (sieninis ventiliatorius)	126-1	Amoniakas	134	g/s	0,00171	0,054
		LOJ	308	g/s	0,00122	0,038
		Kietosios dalelės (C)	4281	g/s	0,00533	0,168
		Anglies monoksidas (B)	5917	g/s	0,00017	0,005
		Azoto oksidai (B)	5872	g/s	0,00052	0,016
Paukštidė Nr. 29 (sieninis ventiliatorius)	126-2	Amoniakas	134	g/s	0,00171	0,054
		LOJ	308	g/s	0,00122	0,038
		Kietosios dalelės (C)	4281	g/s	0,00533	0,168
		Anglies monoksidas (B)	5917	g/s	0,00017	0,005
		Azoto oksidai (B)	5872	g/s	0,00052	0,016
Paukštidė Nr. 29 (sieninis ventiliatorius)	126-3	Amoniakas	134	g/s	0,00171	0,054
		LOJ	308	g/s	0,00122	0,038
		Kietosios dalelės (C)	4281	g/s	0,00533	0,168
		Anglies monoksidas (B)	5917	g/s	0,00017	0,005
		Azoto oksidai (B)	5872	g/s	0,00052	0,016
Paukštidė Nr. 29 (sieninis ventiliatorius)	126-4	Amoniakas	134	g/s	0,00171	0,054
		LOJ	308	g/s	0,00122	0,038
		Kietosios dalelės (C)	4281	g/s	0,00533	0,168
		Anglies monoksidas (B)	5917	g/s	0,00017	0,005
		Azoto oksidai (B)	5872	g/s	0,00052	0,016
Paukštidė Nr. 29 (sieninis ventiliatorius)	126-5	Amoniakas	134	g/s	0,00171	0,054
		LOJ	308	g/s	0,00122	0,038
		Kietosios dalelės (C)	4281	g/s	0,00533	0,168
		Anglies monoksidas (B)	5917	g/s	0,00017	0,005
		Azoto oksidai (B)	5872	g/s	0,00052	0,016
Paukštidė Nr. 30 (stoginis ventiliatorius)	127-1	Amoniakas	134	g/s	0,00081	0,026
		LOJ	308	g/s	0,00058	0,018
		Kietosios dalelės (C)	4281	g/s	0,00253	0,08
		Anglies monoksidas (B)	5917	g/s	0,00008	0,003

		Azoto oksidai (B)	5872	g/s	0,00025	0,008
Paukštidė Nr. 30 (stoginis ventiliatorius)	127-2	Amoniakas	134	g/s	0,00081	0,026
		LOJ	308	g/s	0,00058	0,018
		Kietosios dalelės (C)	4281	g/s	0,00253	0,08
		Anglies monoksidas (B)	5917	g/s	0,00008	0,003
		Azoto oksidai (B)	5872	g/s	0,00025	0,008
Paukštidė Nr. 30 (stoginis ventiliatorius)	127-3	Amoniakas	134	g/s	0,00081	0,026
		LOJ	308	g/s	0,00058	0,018
		Kietosios dalelės (C)	4281	g/s	0,00253	0,08
		Anglies monoksidas (B)	5917	g/s	0,00008	0,003
		Azoto oksidai (B)	5872	g/s	0,00025	0,008
Paukštidė Nr. 30 (stoginis ventiliatorius)	127-4	Amoniakas	134	g/s	0,00081	0,026
		LOJ	308	g/s	0,00058	0,018
		Kietosios dalelės (C)	4281	g/s	0,00253	0,08
		Anglies monoksidas (B)	5917	g/s	0,00008	0,003
		Azoto oksidai (B)	5872	g/s	0,00025	0,008
Paukštidė Nr. 30 (stoginis ventiliatorius)	127-5	Amoniakas	134	g/s	0,00081	0,026
		LOJ	308	g/s	0,00058	0,018
		Kietosios dalelės (C)	4281	g/s	0,00253	0,08
		Anglies monoksidas (B)	5917	g/s	0,00008	0,003
		Azoto oksidai (B)	5872	g/s	0,00025	0,008
Paukštidė Nr. 30 (stoginis ventiliatorius)	127-6	Amoniakas	134	g/s	0,00081	0,026
		LOJ	308	g/s	0,00058	0,018
		Kietosios dalelės (C)	4281	g/s	0,00253	0,08
		Anglies monoksidas (B)	5917	g/s	0,00008	0,003
		Azoto oksidai (B)	5872	g/s	0,00025	0,008
Paukštidė Nr. 30 (sieninis ventiliatorius)	128-1	Amoniakas	134	g/s	0,00171	0,054
		LOJ	308	g/s	0,00122	0,038
		Kietosios dalelės (C)	4281	g/s	0,00533	0,168
		Anglies monoksidas (B)	5917	g/s	0,00017	0,005
		Azoto oksidai (B)	5872	g/s	0,00052	0,016
Paukštidė Nr. 30 (sieninis ventiliatorius)	128-2	Amoniakas	134	g/s	0,00171	0,054
		LOJ	308	g/s	0,00122	0,038
		Kietosios dalelės (C)	4281	g/s	0,00533	0,168
		Anglies monoksidas (B)	5917	g/s	0,00017	0,005
		Azoto oksidai (B)	5872	g/s	0,00052	0,016
Paukštidė Nr. 30 (sieninis ventiliatorius)	128-3	Amoniakas	134	g/s	0,00171	0,054
		LOJ	308	g/s	0,00122	0,038

		Kietosios dalelės (C)	4281	g/s	0,00533	0,168
		Anglies monoksidas (B)	5917	g/s	0,00017	0,005
		Azoto oksidai (B)	5872	g/s	0,00052	0,016
Paukštidė Nr. 30 (sieninis ventiliatorius)	128-4	Amoniakas	134	g/s	0,00171	0,054
		LOJ	308	g/s	0,00122	0,038
		Kietosios dalelės (C)	4281	g/s	0,00533	0,168
		Anglies monoksidas (B)	5917	g/s	0,00017	0,005
		Azoto oksidai (B)	5872	g/s	0,00052	0,016
Paukštidė Nr. 30 (sieninis ventiliatorius)	128-5	Amoniakas	134	g/s	0,00171	0,054
		LOJ	308	g/s	0,00122	0,038
		Kietosios dalelės (C)	4281	g/s	0,00533	0,168
		Anglies monoksidas (B)	5917	g/s	0,00017	0,005
		Azoto oksidai (B)	5872	g/s	0,00052	0,016
Paukštidė Nr. 31 (stoginis ventiliatorius)	129-1	Amoniakas	134	g/s	0,00081	0,026
		LOJ	308	g/s	0,00058	0,018
		Kietosios dalelės (C)	4281	g/s	0,00253	0,08
		Anglies monoksidas (B)	5917	g/s	0,00008	0,003
		Azoto oksidai (B)	5872	g/s	0,00025	0,008
Paukštidė Nr. 31 (stoginis ventiliatorius)	129-2	Amoniakas	134	g/s	0,00081	0,026
		LOJ	308	g/s	0,00058	0,018
		Kietosios dalelės (C)	4281	g/s	0,00253	0,08
		Anglies monoksidas (B)	5917	g/s	0,00008	0,003
		Azoto oksidai (B)	5872	g/s	0,00025	0,008
Paukštidė Nr. 31 (stoginis ventiliatorius)	129-3	Amoniakas	134	g/s	0,00081	0,026
		LOJ	308	g/s	0,00058	0,018
		Kietosios dalelės (C)	4281	g/s	0,00253	0,08
		Anglies monoksidas (B)	5917	g/s	0,00008	0,003
		Azoto oksidai (B)	5872	g/s	0,00025	0,008
Paukštidė Nr. 31 (stoginis ventiliatorius)	129-4	Amoniakas	134	g/s	0,00081	0,026
		LOJ	308	g/s	0,00058	0,018
		Kietosios dalelės (C)	4281	g/s	0,00253	0,08
		Anglies monoksidas (B)	5917	g/s	0,00008	0,003
		Azoto oksidai (B)	5872	g/s	0,00025	0,008
Paukštidė Nr. 31 (stoginis ventiliatorius)	129-5	Amoniakas	134	g/s	0,00081	0,026
		LOJ	308	g/s	0,00058	0,018
		Kietosios dalelės (C)	4281	g/s	0,00253	0,08
		Anglies monoksidas (B)	5917	g/s	0,00008	0,003
		Azoto oksidai (B)	5872	g/s	0,00025	0,008

Paukštidė Nr. 31 (stoginis ventiliatorius)	129-6	Amoniakas	134	g/s	0,00081	0,026
		LOJ	308	g/s	0,00058	0,018
		Kietosios dalelės (C)	4281	g/s	0,00253	0,08
		Anglies monoksidas (B)	5917	g/s	0,00008	0,003
		Azoto oksidai (B)	5872	g/s	0,00025	0,008
Paukštidė Nr. 31 (sieninis ventiliatorius)	130-1	Amoniakas	134	g/s	0,00171	0,054
		LOJ	308	g/s	0,00122	0,038
		Kietosios dalelės (C)	4281	g/s	0,00533	0,168
		Anglies monoksidas (B)	5917	g/s	0,00017	0,005
		Azoto oksidai (B)	5872	g/s	0,00052	0,016
Paukštidė Nr. 31 (sieninis ventiliatorius)	130-2	Amoniakas	134	g/s	0,00171	0,054
		LOJ	308	g/s	0,00122	0,038
		Kietosios dalelės (C)	4281	g/s	0,00533	0,168
		Anglies monoksidas (B)	5917	g/s	0,00017	0,005
		Azoto oksidai (B)	5872	g/s	0,00052	0,016
Paukštidė Nr. 31 (sieninis ventiliatorius)	130-3	Amoniakas	134	g/s	0,00171	0,054
		LOJ	308	g/s	0,00122	0,038
		Kietosios dalelės (C)	4281	g/s	0,00533	0,168
		Anglies monoksidas (B)	5917	g/s	0,00017	0,005
		Azoto oksidai (B)	5872	g/s	0,00052	0,016
Paukštidė Nr. 31 (sieninis ventiliatorius)	130-4	Amoniakas	134	g/s	0,00171	0,054
		LOJ	308	g/s	0,00122	0,038
		Kietosios dalelės (C)	4281	g/s	0,00533	0,168
		Anglies monoksidas (B)	5917	g/s	0,00017	0,005
		Azoto oksidai (B)	5872	g/s	0,00052	0,016
Paukštidė Nr. 31 (sieninis ventiliatorius)	130-5	Amoniakas	134	g/s	0,00171	0,054
		LOJ	308	g/s	0,00122	0,038
		Kietosios dalelės (C)	4281	g/s	0,00533	0,168
		Anglies monoksidas (B)	5917	g/s	0,00017	0,005
		Azoto oksidai (B)	5872	g/s	0,00052	0,016
Paukštidė Nr. 32 (stoginis ventiliatorius)	131-1	Amoniakas	134	g/s	0,00056	0,018
		LOJ	308	g/s	0,00040	0,012
		Kietosios dalelės (C)	4281	g/s	0,00173	0,055
		Anglies monoksidas (B)	5917	g/s	0,00006	0,002
		Azoto oksidai (B)	5872	g/s	0,00017	0,005
Paukštidė Nr. 32 (stoginis ventiliatorius)	131-2	Amoniakas	134	g/s	0,00056	0,018
		LOJ	308	g/s	0,00040	0,012
		Kietosios dalelės (C)	4281	g/s	0,00173	0,055

		Anglies monoksidas (B)	5917	g/s	0,00006	0,002
		Azoto oksidai (B)	5872	g/s	0,00017	0,005
Paukštidė Nr. 32 (stoginis ventiliatorius)	131-3	Amoniakas	134	g/s	0,00056	0,018
		LOJ	308	g/s	0,00040	0,012
		Kietosios dalelės (C)	4281	g/s	0,00173	0,055
		Anglies monoksidas (B)	5917	g/s	0,00006	0,002
		Azoto oksidai (B)	5872	g/s	0,00017	0,005
Paukštidė Nr. 32 (stoginis ventiliatorius)	131-4	Amoniakas	134	g/s	0,00056	0,018
		LOJ	308	g/s	0,00040	0,012
		Kietosios dalelės (C)	4281	g/s	0,00173	0,055
		Anglies monoksidas (B)	5917	g/s	0,00006	0,002
		Azoto oksidai (B)	5872	g/s	0,00017	0,005
Paukštidė Nr. 32 (stoginis ventiliatorius)	131-5	Amoniakas	134	g/s	0,00056	0,018
		LOJ	308	g/s	0,00040	0,012
		Kietosios dalelės (C)	4281	g/s	0,00173	0,055
		Anglies monoksidas (B)	5917	g/s	0,00006	0,002
		Azoto oksidai (B)	5872	g/s	0,00017	0,005
Paukštidė Nr. 32 (stoginis ventiliatorius)	131-6	Amoniakas	134	g/s	0,00056	0,018
		LOJ	308	g/s	0,00040	0,012
		Kietosios dalelės (C)	4281	g/s	0,00173	0,055
		Anglies monoksidas (B)	5917	g/s	0,00006	0,002
		Azoto oksidai (B)	5872	g/s	0,00017	0,005
Paukštidė Nr. 32 (sieninis ventiliatorius)	132-1	Amoniakas	134	g/s	0,00202	0,064
		LOJ	308	g/s	0,00144	0,045
		Kietosios dalelės (C)	4281	g/s	0,00629	0,198
		Anglies monoksidas (B)	5917	g/s	0,00021	0,006
		Azoto oksidai (B)	5872	g/s	0,00062	0,019
Paukštidė Nr. 32 (sieninis ventiliatorius)	132-2	Amoniakas	134	g/s	0,00202	0,064
		LOJ	308	g/s	0,00144	0,045
		Kietosios dalelės (C)	4281	g/s	0,00629	0,198
		Anglies monoksidas (B)	5917	g/s	0,00021	0,006
		Azoto oksidai (B)	5872	g/s	0,00062	0,019
Paukštidė Nr. 32 (sieninis ventiliatorius)	132-3	Amoniakas	134	g/s	0,00202	0,064
		LOJ	308	g/s	0,00144	0,045
		Kietosios dalelės (C)	4281	g/s	0,00629	0,198
		Anglies monoksidas (B)	5917	g/s	0,00021	0,006
		Azoto oksidai (B)	5872	g/s	0,00062	0,019
Paukštidė Nr. 32 (sieninis ventiliatorius)	132-4	Amoniakas	134	g/s	0,00202	0,064

		LOJ	308	g/s	0,00144	0,045
		Kietosios dalelės (C)	4281	g/s	0,00629	0,198
		Anglies monoksidas (B)	5917	g/s	0,00021	0,006
		Azoto oksidai (B)	5872	g/s	0,00062	0,019
Paukštidė Nr. 32 (sieninis ventiliatorius)	132-5	Amoniakas	134	g/s	0,00202	0,064
		LOJ	308	g/s	0,00144	0,045
		Kietosios dalelės (C)	4281	g/s	0,00629	0,198
		Anglies monoksidas (B)	5917	g/s	0,00021	0,006
		Azoto oksidai (B)	5872	g/s	0,00062	0,019
Paukštidė Nr. 33 (stoginis ventiliatorius)	133-1	Amoniakas	134	g/s	0,00049	0,016
		LOJ	308	g/s	0,00035	0,011
		Kietosios dalelės (C)	4281	g/s	0,00153	0,048
		Anglies monoksidas (B)	5917	g/s	0,00005	0,002
		Azoto oksidai (B)	5872	g/s	0,00015	0,005
Paukštidė Nr. 33 (stoginis ventiliatorius)	133-2	Amoniakas	134	g/s	0,00049	0,016
		LOJ	308	g/s	0,00035	0,011
		Kietosios dalelės (C)	4281	g/s	0,00153	0,048
		Anglies monoksidas (B)	5917	g/s	0,00005	0,002
		Azoto oksidai (B)	5872	g/s	0,00015	0,005
Paukštidė Nr. 33 (stoginis ventiliatorius)	133-3	Amoniakas	134	g/s	0,00049	0,016
		LOJ	308	g/s	0,00035	0,011
		Kietosios dalelės (C)	4281	g/s	0,00153	0,048
		Anglies monoksidas (B)	5917	g/s	0,00005	0,002
		Azoto oksidai (B)	5872	g/s	0,00015	0,005
Paukštidė Nr. 33 (stoginis ventiliatorius)	133-4	Amoniakas	134	g/s	0,00049	0,016
		LOJ	308	g/s	0,00035	0,011
		Kietosios dalelės (C)	4281	g/s	0,00153	0,048
		Anglies monoksidas (B)	5917	g/s	0,00005	0,002
		Azoto oksidai (B)	5872	g/s	0,00015	0,005
Paukštidė Nr. 33 (stoginis ventiliatorius)	133-5	Amoniakas	134	g/s	0,00049	0,016
		LOJ	308	g/s	0,00035	0,011
		Kietosios dalelės (C)	4281	g/s	0,00153	0,048
		Anglies monoksidas (B)	5917	g/s	0,00005	0,002
		Azoto oksidai (B)	5872	g/s	0,00015	0,005
Paukštidė Nr. 33 (stoginis ventiliatorius)	133-6	Amoniakas	134	g/s	0,00049	0,016
		LOJ	308	g/s	0,00035	0,011
		Kietosios dalelės (C)	4281	g/s	0,00153	0,048
		Anglies monoksidas (B)	5917	g/s	0,00005	0,002

		Azoto oksidai (B)	5872	g/s	0,00015	0,005
Paukštidė Nr. 33 (sieninis ventiliatorius)	134-1	Amoniakas	134	g/s	0,00175	0,055
		LOJ	308	g/s	0,00124	0,039
		Kietosios dalelės (C)	4281	g/s	0,00544	0,172
		Anglies monoksidas (B)	5917	g/s	0,00018	0,006
		Azoto oksidai (B)	5872	g/s	0,00053	0,017
Paukštidė Nr. 33 (sieninis ventiliatorius)	134-2	Amoniakas	134	g/s	0,00175	0,055
		LOJ	308	g/s	0,00124	0,039
		Kietosios dalelės (C)	4281	g/s	0,00544	0,172
		Anglies monoksidas (B)	5917	g/s	0,00018	0,006
		Azoto oksidai (B)	5872	g/s	0,00053	0,017
Paukštidė Nr. 33 (sieninis ventiliatorius)	134-3	Amoniakas	134	g/s	0,00175	0,055
		LOJ	308	g/s	0,00124	0,039
		Kietosios dalelės (C)	4281	g/s	0,00544	0,172
		Anglies monoksidas (B)	5917	g/s	0,00018	0,006
		Azoto oksidai (B)	5872	g/s	0,00053	0,017
Paukštidė Nr. 33 (sieninis ventiliatorius)	134-4	Amoniakas	134	g/s	0,00175	0,055
		LOJ	308	g/s	0,00124	0,039
		Kietosios dalelės (C)	4281	g/s	0,00544	0,172
		Anglies monoksidas (B)	5917	g/s	0,00018	0,006
		Azoto oksidai (B)	5872	g/s	0,00053	0,017
Paukštidė Nr. 33 (sieninis ventiliatorius)	134-5	Amoniakas	134	g/s	0,00175	0,055
		LOJ	308	g/s	0,00124	0,039
		Kietosios dalelės (C)	4281	g/s	0,00544	0,172
		Anglies monoksidas (B)	5917	g/s	0,00018	0,006
		Azoto oksidai (B)	5872	g/s	0,00053	0,017
Paukštidė Nr. 33 (sieninis ventiliatorius)	134-6	Amoniakas	134	g/s	0,00175	0,055
		LOJ	308	g/s	0,00124	0,039
		Kietosios dalelės (C)	4281	g/s	0,00544	0,172
		Anglies monoksidas (B)	5917	g/s	0,00018	0,006
		Azoto oksidai (B)	5872	g/s	0,00053	0,017
Paukštidė Nr. 41 (stoginis ventiliatorius)	135-1	Amoniakas	134	g/s	0,00033	0,01
		LOJ	308	g/s	0,00023	0,007
		Kietosios dalelės (C)	4281	g/s	0,00101	0,032
		Anglies monoksidas (B)	5917	g/s	0,00004	0,001
		Azoto oksidai (B)	5872	g/s	0,00012	0,004
Paukštidė Nr. 41 (stoginis ventiliatorius)	135-2	Amoniakas	134	g/s	0,00033	0,01
		LOJ	308	g/s	0,00023	0,007

		Kietosios dalelės (C)	4281	g/s	0,00101	0,032
		Anglies monoksidas (B)	5917	g/s	0,00004	0,001
		Azoto oksidai (B)	5872	g/s	0,00012	0,004
Paukštidė Nr. 41 (stoginis ventiliatorius)	135-3	Amoniakas	134	g/s	0,00033	0,01
		LOJ	308	g/s	0,00023	0,007
		Kietosios dalelės (C)	4281	g/s	0,00101	0,032
		Anglies monoksidas (B)	5917	g/s	0,00004	0,001
		Azoto oksidai (B)	5872	g/s	0,00012	0,004
Paukštidė Nr. 41 (stoginis ventiliatorius)	135-4	Amoniakas	134	g/s	0,00033	0,01
		LOJ	308	g/s	0,00023	0,007
		Kietosios dalelės (C)	4281	g/s	0,00101	0,032
		Anglies monoksidas (B)	5917	g/s	0,00004	0,001
		Azoto oksidai (B)	5872	g/s	0,00012	0,004
Paukštidė Nr. 41 (stoginis ventiliatorius)	135-5	Amoniakas	134	g/s	0,00033	0,01
		LOJ	308	g/s	0,00023	0,007
		Kietosios dalelės (C)	4281	g/s	0,00101	0,032
		Anglies monoksidas (B)	5917	g/s	0,00004	0,001
		Azoto oksidai (B)	5872	g/s	0,00012	0,004
Paukštidė Nr. 41 (stoginis ventiliatorius)	135-6	Amoniakas	134	g/s	0,00033	0,01
		LOJ	308	g/s	0,00023	0,007
		Kietosios dalelės (C)	4281	g/s	0,00101	0,032
		Anglies monoksidas (B)	5917	g/s	0,00004	0,001
		Azoto oksidai (B)	5872	g/s	0,00012	0,004
Paukštidė Nr. 41 (sieninis ventiliatorius)	136-1	Amoniakas	134	g/s	0,00118	0,037
		LOJ	308	g/s	0,00084	0,027
		Kietosios dalelės (C)	4281	g/s	0,00368	0,116
		Anglies monoksidas (B)	5917	g/s	0,00014	0,004
		Azoto oksidai (B)	5872	g/s	0,00042	0,013
Paukštidė Nr. 41 (sieninis ventiliatorius)	136-2	Amoniakas	134	g/s	0,00118	0,037
		LOJ	308	g/s	0,00084	0,027
		Kietosios dalelės (C)	4281	g/s	0,00368	0,116
		Anglies monoksidas (B)	5917	g/s	0,00014	0,004
		Azoto oksidai (B)	5872	g/s	0,00042	0,013
Paukštidė Nr. 41 (sieninis ventiliatorius)	136-3	Amoniakas	134	g/s	0,00118	0,037
		LOJ	308	g/s	0,00084	0,027
		Kietosios dalelės (C)	4281	g/s	0,00368	0,116
		Anglies monoksidas (B)	5917	g/s	0,00014	0,004
		Azoto oksidai (B)	5872	g/s	0,00042	0,013

Paukštidė Nr. 41 (sieninis ventiliatorius)	136-4	Amoniakas	134	g/s	0,00118	0,037
		LOJ	308	g/s	0,00084	0,027
		Kietosios dalelės (C)	4281	g/s	0,00368	0,116
		Anglies monoksidas (B)	5917	g/s	0,00014	0,004
		Azoto oksidai (B)	5872	g/s	0,00042	0,013
Paukštidė Nr. 41 (sieninis ventiliatorius)	136-5	Amoniakas	134	g/s	0,00118	0,037
		LOJ	308	g/s	0,00084	0,027
		Kietosios dalelės (C)	4281	g/s	0,00368	0,116
		Anglies monoksidas (B)	5917	g/s	0,00014	0,004
		Azoto oksidai (B)	5872	g/s	0,00042	0,013
Paukštidė Nr. 41 (sieninis ventiliatorius)	136-6	Amoniakas	134	g/s	0,00118	0,037
		LOJ	308	g/s	0,00084	0,027
		Kietosios dalelės (C)	4281	g/s	0,00368	0,116
		Anglies monoksidas (B)	5917	g/s	0,00014	0,004
		Azoto oksidai (B)	5872	g/s	0,00042	0,013
Paukštidė Nr. 41 (sieninis ventiliatorius)	136-7	Amoniakas	134	g/s	0,00118	0,037
		LOJ	308	g/s	0,00084	0,027
		Kietosios dalelės (C)	4281	g/s	0,00368	0,116
		Anglies monoksidas (B)	5917	g/s	0,00014	0,004
		Azoto oksidai (B)	5872	g/s	0,00042	0,013
Paukštidė Nr. 41 (sieninis ventiliatorius)	136-8	Amoniakas	134	g/s	0,00118	0,037
		LOJ	308	g/s	0,00084	0,027
		Kietosios dalelės (C)	4281	g/s	0,00368	0,116
		Anglies monoksidas (B)	5917	g/s	0,00014	0,004
		Azoto oksidai (B)	5872	g/s	0,00042	0,013
Paukštidė Nr. 42 (stoginis ventiliatorius)	137-1	Amoniakas	134	g/s	0,00033	0,01
		LOJ	308	g/s	0,00023	0,007
		Kietosios dalelės (C)	4281	g/s	0,00101	0,032
		Anglies monoksidas (B)	5917	g/s	0,00004	0,001
		Azoto oksidai (B)	5872	g/s	0,00012	0,004
Paukštidė Nr. 42 (stoginis ventiliatorius)	137-2	Amoniakas	134	g/s	0,00033	0,01
		LOJ	308	g/s	0,00023	0,007
		Kietosios dalelės (C)	4281	g/s	0,00101	0,032
		Anglies monoksidas (B)	5917	g/s	0,00004	0,001
		Azoto oksidai (B)	5872	g/s	0,00012	0,004
Paukštidė Nr. 42 (stoginis ventiliatorius)	137-3	Amoniakas	134	g/s	0,00033	0,01
		LOJ	308	g/s	0,00023	0,007
		Kietosios dalelės (C)	4281	g/s	0,00101	0,032

		Anglies monoksidas (B)	5917	g/s	0,00004	0,001
		Azoto oksidai (B)	5872	g/s	0,00012	0,004
Paukštidė Nr. 42 (stoginis ventiliatorius)	137-4	Amoniakas	134	g/s	0,00033	0,01
		LOJ	308	g/s	0,00023	0,007
		Kietosios dalelės (C)	4281	g/s	0,00101	0,032
		Anglies monoksidas (B)	5917	g/s	0,00004	0,001
		Azoto oksidai (B)	5872	g/s	0,00012	0,004
Paukštidė Nr. 42 (stoginis ventiliatorius)	137-5	Amoniakas	134	g/s	0,00033	0,01
		LOJ	308	g/s	0,00023	0,007
		Kietosios dalelės (C)	4281	g/s	0,00101	0,032
		Anglies monoksidas (B)	5917	g/s	0,00004	0,001
		Azoto oksidai (B)	5872	g/s	0,00012	0,004
Paukštidė Nr. 42 (stoginis ventiliatorius)	137-6	Amoniakas	134	g/s	0,00033	0,01
		LOJ	308	g/s	0,00023	0,007
		Kietosios dalelės (C)	4281	g/s	0,00101	0,032
		Anglies monoksidas (B)	5917	g/s	0,00004	0,001
		Azoto oksidai (B)	5872	g/s	0,00012	0,004
Paukštidė Nr. 42 (sieninis ventiliatorius)	138-1	Amoniakas	134	g/s	0,00118	0,037
		LOJ	308	g/s	0,00084	0,027
		Kietosios dalelės (C)	4281	g/s	0,00368	0,116
		Anglies monoksidas (B)	5917	g/s	0,00014	0,004
		Azoto oksidai (B)	5872	g/s	0,00042	0,013
Paukštidė Nr. 42 (sieninis ventiliatorius)	138-2	Amoniakas	134	g/s	0,00118	0,037
		LOJ	308	g/s	0,00084	0,027
		Kietosios dalelės (C)	4281	g/s	0,00368	0,116
		Anglies monoksidas (B)	5917	g/s	0,00014	0,004
		Azoto oksidai (B)	5872	g/s	0,00042	0,013
Paukštidė Nr. 42 (sieninis ventiliatorius)	138-3	Amoniakas	134	g/s	0,00118	0,037
		LOJ	308	g/s	0,00084	0,027
		Kietosios dalelės (C)	4281	g/s	0,00368	0,116
		Anglies monoksidas (B)	5917	g/s	0,00014	0,004
		Azoto oksidai (B)	5872	g/s	0,00042	0,013
Paukštidė Nr. 42 (sieninis ventiliatorius)	138-4	Amoniakas	134	g/s	0,00118	0,037
		LOJ	308	g/s	0,00084	0,027
		Kietosios dalelės (C)	4281	g/s	0,00368	0,116
		Anglies monoksidas (B)	5917	g/s	0,00014	0,004
		Azoto oksidai (B)	5872	g/s	0,00042	0,013
Paukštidė Nr. 42 (sieninis ventiliatorius)	138-5	Amoniakas	134	g/s	0,00118	0,037

		LOJ	308	g/s	0,00084	0,027
		Kietosios dalelės (C)	4281	g/s	0,00368	0,116
		Anglies monoksidas (B)	5917	g/s	0,00014	0,004
		Azoto oksidai (B)	5872	g/s	0,00042	0,013
Paukštidė Nr. 42 (sieninis ventiliatorius)	138-6	Amoniakas	134	g/s	0,00118	0,037
		LOJ	308	g/s	0,00084	0,027
		Kietosios dalelės (C)	4281	g/s	0,00368	0,116
		Anglies monoksidas (B)	5917	g/s	0,00014	0,004
		Azoto oksidai (B)	5872	g/s	0,00042	0,013
Paukštidė Nr. 42 (sieninis ventiliatorius)	138-7	Amoniakas	134	g/s	0,00118	0,037
		LOJ	308	g/s	0,00084	0,027
		Kietosios dalelės (C)	4281	g/s	0,00368	0,116
		Anglies monoksidas (B)	5917	g/s	0,00014	0,004
		Azoto oksidai (B)	5872	g/s	0,00042	0,013
Paukštidė Nr. 42 (sieninis ventiliatorius)	138-8	Amoniakas	134	g/s	0,00118	0,037
		LOJ	308	g/s	0,00084	0,027
		Kietosios dalelės (C)	4281	g/s	0,00368	0,116
		Anglies monoksidas (B)	5917	g/s	0,00014	0,004
		Azoto oksidai (B)	5872	g/s	0,00042	0,013
Paukštidė Nr. 43 (stoginis ventiliatorius)	139-1	Amoniakas	134	g/s	0,00033	0,01
		LOJ	308	g/s	0,00023	0,007
		Kietosios dalelės (C)	4281	g/s	0,00101	0,032
		Anglies monoksidas (B)	5917	g/s	0,00004	0,001
		Azoto oksidai (B)	5872	g/s	0,00012	0,004
Paukštidė Nr. 43 (stoginis ventiliatorius)	139-2	Amoniakas	134	g/s	0,00033	0,01
		LOJ	308	g/s	0,00023	0,007
		Kietosios dalelės (C)	4281	g/s	0,00101	0,032
		Anglies monoksidas (B)	5917	g/s	0,00004	0,001
		Azoto oksidai (B)	5872	g/s	0,00012	0,004
Paukštidė Nr. 43 (stoginis ventiliatorius)	139-3	Amoniakas	134	g/s	0,00033	0,01
		LOJ	308	g/s	0,00023	0,007
		Kietosios dalelės (C)	4281	g/s	0,00101	0,032
		Anglies monoksidas (B)	5917	g/s	0,00004	0,001
		Azoto oksidai (B)	5872	g/s	0,00012	0,004
Paukštidė Nr. 43 (stoginis ventiliatorius)	139-4	Amoniakas	134	g/s	0,00033	0,01
		LOJ	308	g/s	0,00023	0,007
		Kietosios dalelės (C)	4281	g/s	0,00101	0,032
		Anglies monoksidas (B)	5917	g/s	0,00004	0,001

		Azoto oksidai (B)	5872	g/s	0,00012	0,004
Paukštidė Nr. 43 (stoginis ventiliatorius)	139-5	Amoniakas	134	g/s	0,00033	0,01
		LOJ	308	g/s	0,00023	0,007
		Kietosios dalelės (C)	4281	g/s	0,00101	0,032
		Anglies monoksidas (B)	5917	g/s	0,00004	0,001
		Azoto oksidai (B)	5872	g/s	0,00012	0,004
Paukštidė Nr. 43 (stoginis ventiliatorius)	139-6	Amoniakas	134	g/s	0,00033	0,01
		LOJ	308	g/s	0,00023	0,007
		Kietosios dalelės (C)	4281	g/s	0,00101	0,032
		Anglies monoksidas (B)	5917	g/s	0,00004	0,001
		Azoto oksidai (B)	5872	g/s	0,00012	0,004
Paukštidė Nr. 43 (sieninis ventiliatorius)	140-1	Amoniakas	134	g/s	0,00118	0,037
		LOJ	308	g/s	0,00084	0,027
		Kietosios dalelės (C)	4281	g/s	0,00368	0,116
		Anglies monoksidas (B)	5917	g/s	0,00014	0,004
		Azoto oksidai (B)	5872	g/s	0,00042	0,013
Paukštidė Nr. 43 (sieninis ventiliatorius)	140-2	Amoniakas	134	g/s	0,00118	0,037
		LOJ	308	g/s	0,00084	0,027
		Kietosios dalelės (C)	4281	g/s	0,00368	0,116
		Anglies monoksidas (B)	5917	g/s	0,00014	0,004
		Azoto oksidai (B)	5872	g/s	0,00042	0,013
Paukštidė Nr. 43 (sieninis ventiliatorius)	140-3	Amoniakas	134	g/s	0,00118	0,037
		LOJ	308	g/s	0,00084	0,027
		Kietosios dalelės (C)	4281	g/s	0,00368	0,116
		Anglies monoksidas (B)	5917	g/s	0,00014	0,004
		Azoto oksidai (B)	5872	g/s	0,00042	0,013
Paukštidė Nr. 43 (sieninis ventiliatorius)	140-4	Amoniakas	134	g/s	0,00118	0,037
		LOJ	308	g/s	0,00084	0,027
		Kietosios dalelės (C)	4281	g/s	0,00368	0,116
		Anglies monoksidas (B)	5917	g/s	0,00014	0,004
		Azoto oksidai (B)	5872	g/s	0,00042	0,013
Paukštidė Nr. 43 (sieninis ventiliatorius)	140-5	Amoniakas	134	g/s	0,00118	0,037
		LOJ	308	g/s	0,00084	0,027
		Kietosios dalelės (C)	4281	g/s	0,00368	0,116
		Anglies monoksidas (B)	5917	g/s	0,00014	0,004
		Azoto oksidai (B)	5872	g/s	0,00042	0,013
Paukštidė Nr. 43 (sieninis ventiliatorius)	140-6	Amoniakas	134	g/s	0,00118	0,037
		LOJ	308	g/s	0,00084	0,027

		Kietosios dalelės (C)	4281	g/s	0,00368	0,116
		Anglies monoksidas (B)	5917	g/s	0,00014	0,004
		Azoto oksidai (B)	5872	g/s	0,00042	0,013
Paukštidė Nr. 43 (sieninis ventiliatorius)	140-7	Amoniakas	134	g/s	0,00118	0,037
		LOJ	308	g/s	0,00084	0,027
		Kietosios dalelės (C)	4281	g/s	0,00368	0,116
		Anglies monoksidas (B)	5917	g/s	0,00014	0,004
		Azoto oksidai (B)	5872	g/s	0,00042	0,013
Paukštidė Nr. 43 (sieninis ventiliatorius)	140-8	Amoniakas	134	g/s	0,00118	0,037
		LOJ	308	g/s	0,00084	0,027
		Kietosios dalelės (C)	4281	g/s	0,00368	0,116
		Anglies monoksidas (B)	5917	g/s	0,00014	0,004
		Azoto oksidai (B)	5872	g/s	0,00042	0,013
Paukštidė Nr. 44 (stoginis ventiliatorius)	141-1	Amoniakas	134	g/s	0,00033	0,01
		LOJ	308	g/s	0,00023	0,007
		Kietosios dalelės (C)	4281	g/s	0,00101	0,032
		Anglies monoksidas (B)	5917	g/s	0,00004	0,001
		Azoto oksidai (B)	5872	g/s	0,00012	0,004
Paukštidė Nr. 44 (stoginis ventiliatorius)	141-2	Amoniakas	134	g/s	0,00033	0,01
		LOJ	308	g/s	0,00023	0,007
		Kietosios dalelės (C)	4281	g/s	0,00101	0,032
		Anglies monoksidas (B)	5917	g/s	0,00004	0,001
		Azoto oksidai (B)	5872	g/s	0,00012	0,004
Paukštidė Nr. 44 (stoginis ventiliatorius)	141-3	Amoniakas	134	g/s	0,00033	0,01
		LOJ	308	g/s	0,00023	0,007
		Kietosios dalelės (C)	4281	g/s	0,00101	0,032
		Anglies monoksidas (B)	5917	g/s	0,00004	0,001
		Azoto oksidai (B)	5872	g/s	0,00012	0,004
Paukštidė Nr. 44 (stoginis ventiliatorius)	141-4	Amoniakas	134	g/s	0,00033	0,01
		LOJ	308	g/s	0,00023	0,007
		Kietosios dalelės (C)	4281	g/s	0,00101	0,032
		Anglies monoksidas (B)	5917	g/s	0,00004	0,001
		Azoto oksidai (B)	5872	g/s	0,00012	0,004
Paukštidė Nr. 44 (stoginis ventiliatorius)	141-5	Amoniakas	134	g/s	0,00033	0,01
		LOJ	308	g/s	0,00023	0,007
		Kietosios dalelės (C)	4281	g/s	0,00101	0,032
		Anglies monoksidas (B)	5917	g/s	0,00004	0,001
		Azoto oksidai (B)	5872	g/s	0,00012	0,004

Paukštidė Nr. 44 (stoginis ventiliatorius)	141-6	Amoniakas	134	g/s	0,00033	0,01
		LOJ	308	g/s	0,00023	0,007
		Kietosios dalelės (C)	4281	g/s	0,00101	0,032
		Anglies monoksidas (B)	5917	g/s	0,00004	0,001
		Azoto oksidai (B)	5872	g/s	0,00012	0,004
Paukštidė Nr. 44 (sieninis ventiliatorius)	142-1	Amoniakas	134	g/s	0,00118	0,037
		LOJ	308	g/s	0,00084	0,027
		Kietosios dalelės (C)	4281	g/s	0,00368	0,116
		Anglies monoksidas (B)	5917	g/s	0,00014	0,004
		Azoto oksidai (B)	5872	g/s	0,00042	0,013
Paukštidė Nr. 44 (sieninis ventiliatorius)	142-2	Amoniakas	134	g/s	0,00118	0,037
		LOJ	308	g/s	0,00084	0,027
		Kietosios dalelės (C)	4281	g/s	0,00368	0,116
		Anglies monoksidas (B)	5917	g/s	0,00014	0,004
		Azoto oksidai (B)	5872	g/s	0,00042	0,013
Paukštidė Nr. 44 (sieninis ventiliatorius)	142-3	Amoniakas	134	g/s	0,00118	0,037
		LOJ	308	g/s	0,00084	0,027
		Kietosios dalelės (C)	4281	g/s	0,00368	0,116
		Anglies monoksidas (B)	5917	g/s	0,00014	0,004
		Azoto oksidai (B)	5872	g/s	0,00042	0,013
Paukštidė Nr. 44 (sieninis ventiliatorius)	142-4	Amoniakas	134	g/s	0,00118	0,037
		LOJ	308	g/s	0,00084	0,027
		Kietosios dalelės (C)	4281	g/s	0,00368	0,116
		Anglies monoksidas (B)	5917	g/s	0,00014	0,004
		Azoto oksidai (B)	5872	g/s	0,00042	0,013
Paukštidė Nr. 44 (sieninis ventiliatorius)	142-5	Amoniakas	134	g/s	0,00118	0,037
		LOJ	308	g/s	0,00084	0,027
		Kietosios dalelės (C)	4281	g/s	0,00368	0,116
		Anglies monoksidas (B)	5917	g/s	0,00014	0,004
		Azoto oksidai (B)	5872	g/s	0,00042	0,013
Paukštidė Nr. 44 (sieninis ventiliatorius)	142-6	Amoniakas	134	g/s	0,00118	0,037
		LOJ	308	g/s	0,00084	0,027
		Kietosios dalelės (C)	4281	g/s	0,00368	0,116
		Anglies monoksidas (B)	5917	g/s	0,00014	0,004
		Azoto oksidai (B)	5872	g/s	0,00042	0,013
Paukštidė Nr. 44 (sieninis ventiliatorius)	142-7	Amoniakas	134	g/s	0,00118	0,037
		LOJ	308	g/s	0,00084	0,027
		Kietosios dalelės (C)	4281	g/s	0,00368	0,116

		Anglies monoksidas (B)	5917	g/s	0,00014	0,004
		Azoto oksidai (B)	5872	g/s	0,00042	0,013
Paukštidė Nr. 44 (sieninis ventiliatorius)	142-8	Amoniakas	134	g/s	0,00118	0,037
		LOJ	308	g/s	0,00084	0,027
		Kietosios dalelės (C)	4281	g/s	0,00368	0,116
		Anglies monoksidas (B)	5917	g/s	0,00014	0,004
		Azoto oksidai (B)	5872	g/s	0,00042	0,013
Paukštidė Nr. 45 (stoginis ventiliatorius)	143-1	Amoniakas	134	g/s	0,00033	0,01
		LOJ	308	g/s	0,00023	0,007
		Kietosios dalelės (C)	4281	g/s	0,00101	0,032
		Anglies monoksidas (B)	5917	g/s	0,00004	0,001
		Azoto oksidai (B)	5872	g/s	0,00012	0,004
Paukštidė Nr. 45 (stoginis ventiliatorius)	143-2	Amoniakas	134	g/s	0,00033	0,01
		LOJ	308	g/s	0,00023	0,007
		Kietosios dalelės (C)	4281	g/s	0,00101	0,032
		Anglies monoksidas (B)	5917	g/s	0,00004	0,001
		Azoto oksidai (B)	5872	g/s	0,00012	0,004
Paukštidė Nr. 45 (stoginis ventiliatorius)	143-3	Amoniakas	134	g/s	0,00033	0,01
		LOJ	308	g/s	0,00023	0,007
		Kietosios dalelės (C)	4281	g/s	0,00101	0,032
		Anglies monoksidas (B)	5917	g/s	0,00004	0,001
		Azoto oksidai (B)	5872	g/s	0,00012	0,004
Paukštidė Nr. 45 (stoginis ventiliatorius)	143-4	Amoniakas	134	g/s	0,00033	0,01
		LOJ	308	g/s	0,00023	0,007
		Kietosios dalelės (C)	4281	g/s	0,00101	0,032
		Anglies monoksidas (B)	5917	g/s	0,00004	0,001
		Azoto oksidai (B)	5872	g/s	0,00012	0,004
Paukštidė Nr. 45 (stoginis ventiliatorius)	143-5	Amoniakas	134	g/s	0,00033	0,01
		LOJ	308	g/s	0,00023	0,007
		Kietosios dalelės (C)	4281	g/s	0,00101	0,032
		Anglies monoksidas (B)	5917	g/s	0,00004	0,001
		Azoto oksidai (B)	5872	g/s	0,00012	0,004
Paukštidė Nr. 45 (stoginis ventiliatorius)	143-6	Amoniakas	134	g/s	0,00033	0,01
		LOJ	308	g/s	0,00023	0,007
		Kietosios dalelės (C)	4281	g/s	0,00101	0,032
		Anglies monoksidas (B)	5917	g/s	0,00004	0,001
		Azoto oksidai (B)	5872	g/s	0,00012	0,004
Paukštidė Nr. 45 (sieninis ventiliatorius)	144-1	Amoniakas	134	g/s	0,00118	0,037

		LOJ	308	g/s	0,00084	0,027
		Kietosios dalelės (C)	4281	g/s	0,00368	0,116
		Anglies monoksidas (B)	5917	g/s	0,00014	0,004
		Azoto oksidai (B)	5872	g/s	0,00042	0,013
Paukštidė Nr. 45 (sieninis ventiliatorius)	144-2	Amoniakas	134	g/s	0,00118	0,037
		LOJ	308	g/s	0,00084	0,027
		Kietosios dalelės (C)	4281	g/s	0,00368	0,116
		Anglies monoksidas (B)	5917	g/s	0,00014	0,004
		Azoto oksidai (B)	5872	g/s	0,00042	0,013
Paukštidė Nr. 45 (sieninis ventiliatorius)	144-3	Amoniakas	134	g/s	0,00118	0,037
		LOJ	308	g/s	0,00084	0,027
		Kietosios dalelės (C)	4281	g/s	0,00368	0,116
		Anglies monoksidas (B)	5917	g/s	0,00014	0,004
		Azoto oksidai (B)	5872	g/s	0,00042	0,013
Paukštidė Nr. 45 (sieninis ventiliatorius)	144-4	Amoniakas	134	g/s	0,00118	0,037
		LOJ	308	g/s	0,00084	0,027
		Kietosios dalelės (C)	4281	g/s	0,00368	0,116
		Anglies monoksidas (B)	5917	g/s	0,00014	0,004
		Azoto oksidai (B)	5872	g/s	0,00042	0,013
Paukštidė Nr. 45 (sieninis ventiliatorius)	144-5	Amoniakas	134	g/s	0,00118	0,037
		LOJ	308	g/s	0,00084	0,027
		Kietosios dalelės (C)	4281	g/s	0,00368	0,116
		Anglies monoksidas (B)	5917	g/s	0,00014	0,004
		Azoto oksidai (B)	5872	g/s	0,00042	0,013
Paukštidė Nr. 45 (sieninis ventiliatorius)	144-6	Amoniakas	134	g/s	0,00118	0,037
		LOJ	308	g/s	0,00084	0,027
		Kietosios dalelės (C)	4281	g/s	0,00368	0,116
		Anglies monoksidas (B)	5917	g/s	0,00014	0,004
		Azoto oksidai (B)	5872	g/s	0,00042	0,013
Paukštidė Nr. 45 (sieninis ventiliatorius)	144-7	Amoniakas	134	g/s	0,00118	0,037
		LOJ	308	g/s	0,00084	0,027
		Kietosios dalelės (C)	4281	g/s	0,00368	0,116
		Anglies monoksidas (B)	5917	g/s	0,00014	0,004
		Azoto oksidai (B)	5872	g/s	0,00042	0,013
Paukštidė Nr. 45 (sieninis ventiliatorius)	144-8	Amoniakas	134	g/s	0,00118	0,037
		LOJ	308	g/s	0,00084	0,027
		Kietosios dalelės (C)	4281	g/s	0,00368	0,116
		Anglies monoksidas (B)	5917	g/s	0,00014	0,004

		Azoto oksidai (B)	5872	g/s	0,00042	0,013
Paukštidė Nr. 46 (stoginis ventiliatorius)	145-1	Amoniakas	134	g/s	0,00033	0,01
		LOJ	308	g/s	0,00023	0,007
		Kietosios dalelės (C)	4281	g/s	0,00101	0,032
		Anglies monoksidas (B)	5917	g/s	0,00004	0,001
		Azoto oksidai (B)	5872	g/s	0,00012	0,004
Paukštidė Nr. 46 (stoginis ventiliatorius)	145-2	Amoniakas	134	g/s	0,00033	0,01
		LOJ	308	g/s	0,00023	0,007
		Kietosios dalelės (C)	4281	g/s	0,00101	0,032
		Anglies monoksidas (B)	5917	g/s	0,00004	0,001
		Azoto oksidai (B)	5872	g/s	0,00012	0,004
Paukštidė Nr. 46 (stoginis ventiliatorius)	145-3	Amoniakas	134	g/s	0,00033	0,01
		LOJ	308	g/s	0,00023	0,007
		Kietosios dalelės (C)	4281	g/s	0,00101	0,032
		Anglies monoksidas (B)	5917	g/s	0,00004	0,001
		Azoto oksidai (B)	5872	g/s	0,00012	0,004
Paukštidė Nr. 46 (stoginis ventiliatorius)	145-4	Amoniakas	134	g/s	0,00033	0,01
		LOJ	308	g/s	0,00023	0,007
		Kietosios dalelės (C)	4281	g/s	0,00101	0,032
		Anglies monoksidas (B)	5917	g/s	0,00004	0,001
		Azoto oksidai (B)	5872	g/s	0,00012	0,004
Paukštidė Nr. 46 (stoginis ventiliatorius)	145-5	Amoniakas	134	g/s	0,00033	0,01
		LOJ	308	g/s	0,00023	0,007
		Kietosios dalelės (C)	4281	g/s	0,00101	0,032
		Anglies monoksidas (B)	5917	g/s	0,00004	0,001
		Azoto oksidai (B)	5872	g/s	0,00012	0,004
Paukštidė Nr. 46 (stoginis ventiliatorius)	145-6	Amoniakas	134	g/s	0,00033	0,01
		LOJ	308	g/s	0,00023	0,007
		Kietosios dalelės (C)	4281	g/s	0,00101	0,032
		Anglies monoksidas (B)	5917	g/s	0,00004	0,001
		Azoto oksidai (B)	5872	g/s	0,00012	0,004
Paukštidė Nr. 46 (sieninis ventiliatorius)	146-1	Amoniakas	134	g/s	0,00118	0,037
		LOJ	308	g/s	0,00084	0,027
		Kietosios dalelės (C)	4281	g/s	0,00368	0,116
		Anglies monoksidas (B)	5917	g/s	0,00014	0,004
		Azoto oksidai (B)	5872	g/s	0,00042	0,013
Paukštidė Nr. 46 (sieninis ventiliatorius)	146-2	Amoniakas	134	g/s	0,00118	0,037
		LOJ	308	g/s	0,00084	0,027

		Kietosios dalelės (C)	4281	g/s	0,00368	0,116
		Anglies monoksidas (B)	5917	g/s	0,00014	0,004
		Azoto oksidai (B)	5872	g/s	0,00042	0,013
Paukštidė Nr. 46 (sieninis ventiliatorius)	146-3	Amoniakas	134	g/s	0,00118	0,037
		LOJ	308	g/s	0,00084	0,027
		Kietosios dalelės (C)	4281	g/s	0,00368	0,116
		Anglies monoksidas (B)	5917	g/s	0,00014	0,004
		Azoto oksidai (B)	5872	g/s	0,00042	0,013
Paukštidė Nr. 46 (sieninis ventiliatorius)	146-4	Amoniakas	134	g/s	0,00118	0,037
		LOJ	308	g/s	0,00084	0,027
		Kietosios dalelės (C)	4281	g/s	0,00368	0,116
		Anglies monoksidas (B)	5917	g/s	0,00014	0,004
		Azoto oksidai (B)	5872	g/s	0,00042	0,013
Paukštidė Nr. 46 (sieninis ventiliatorius)	146-5	Amoniakas	134	g/s	0,00118	0,037
		LOJ	308	g/s	0,00084	0,027
		Kietosios dalelės (C)	4281	g/s	0,00368	0,116
		Anglies monoksidas (B)	5917	g/s	0,00014	0,004
		Azoto oksidai (B)	5872	g/s	0,00042	0,013
Paukštidė Nr. 46 (sieninis ventiliatorius)	146-6	Amoniakas	134	g/s	0,00118	0,037
		LOJ	308	g/s	0,00084	0,027
		Kietosios dalelės (C)	4281	g/s	0,00368	0,116
		Anglies monoksidas (B)	5917	g/s	0,00014	0,004
		Azoto oksidai (B)	5872	g/s	0,00042	0,013
Paukštidė Nr. 46 (sieninis ventiliatorius)	146-7	Amoniakas	134	g/s	0,00118	0,037
		LOJ	308	g/s	0,00084	0,027
		Kietosios dalelės (C)	4281	g/s	0,00368	0,116
		Anglies monoksidas (B)	5917	g/s	0,00014	0,004
		Azoto oksidai (B)	5872	g/s	0,00042	0,013
Paukštidė Nr. 46 (sieninis ventiliatorius)	146-8	Amoniakas	134	g/s	0,00118	0,037
		LOJ	308	g/s	0,00084	0,027
		Kietosios dalelės (C)	4281	g/s	0,00368	0,116
		Anglies monoksidas (B)	5917	g/s	0,00014	0,004
		Azoto oksidai (B)	5872	g/s	0,00042	0,013
Paukštidė Nr. 47 (stoginis ventiliatorius)	147-1	Amoniakas	134	g/s	0,00033	0,01
		LOJ	308	g/s	0,00023	0,007
		Kietosios dalelės (C)	4281	g/s	0,00101	0,032
		Anglies monoksidas (B)	5917	g/s	0,00004	0,001
		Azoto oksidai (B)	5872	g/s	0,00012	0,004

Paukštide Nr. 47 (stoginis ventiliatorius)	147-2	Amoniakas	134	g/s	0,00033	0,01
		LOJ	308	g/s	0,00023	0,007
		Kietosios dalelės (C)	4281	g/s	0,00101	0,032
		Anglies monoksidas (B)	5917	g/s	0,00004	0,001
		Azoto oksidai (B)	5872	g/s	0,00012	0,004
Paukštide Nr. 47 (stoginis ventiliatorius)	147-3	Amoniakas	134	g/s	0,00033	0,01
		LOJ	308	g/s	0,00023	0,007
		Kietosios dalelės (C)	4281	g/s	0,00101	0,032
		Anglies monoksidas (B)	5917	g/s	0,00004	0,001
		Azoto oksidai (B)	5872	g/s	0,00012	0,004
Paukštide Nr. 47 (stoginis ventiliatorius)	147-4	Amoniakas	134	g/s	0,00033	0,01
		LOJ	308	g/s	0,00023	0,007
		Kietosios dalelės (C)	4281	g/s	0,00101	0,032
		Anglies monoksidas (B)	5917	g/s	0,00004	0,001
		Azoto oksidai (B)	5872	g/s	0,00012	0,004
Paukštide Nr. 47 (stoginis ventiliatorius)	147-5	Amoniakas	134	g/s	0,00033	0,01
		LOJ	308	g/s	0,00023	0,007
		Kietosios dalelės (C)	4281	g/s	0,00101	0,032
		Anglies monoksidas (B)	5917	g/s	0,00004	0,001
		Azoto oksidai (B)	5872	g/s	0,00012	0,004
Paukštide Nr. 47 (stoginis ventiliatorius)	147-6	Amoniakas	134	g/s	0,00033	0,01
		LOJ	308	g/s	0,00023	0,007
		Kietosios dalelės (C)	4281	g/s	0,00101	0,032
		Anglies monoksidas (B)	5917	g/s	0,00004	0,001
		Azoto oksidai (B)	5872	g/s	0,00012	0,004
Paukštide Nr. 47 (sieninis ventiliatorius)	148-1	Amoniakas	134	g/s	0,00118	0,037
		LOJ	308	g/s	0,00084	0,027
		Kietosios dalelės (C)	4281	g/s	0,00368	0,116
		Anglies monoksidas (B)	5917	g/s	0,00014	0,004
		Azoto oksidai (B)	5872	g/s	0,00042	0,013
Paukštide Nr. 47 (sieninis ventiliatorius)	148-2	Amoniakas	134	g/s	0,00118	0,037
		LOJ	308	g/s	0,00084	0,027
		Kietosios dalelės (C)	4281	g/s	0,00368	0,116
		Anglies monoksidas (B)	5917	g/s	0,00014	0,004
		Azoto oksidai (B)	5872	g/s	0,00042	0,013
Paukštide Nr. 47 (sieninis ventiliatorius)	148-3	Amoniakas	134	g/s	0,00118	0,037
		LOJ	308	g/s	0,00084	0,027
		Kietosios dalelės (C)	4281	g/s	0,00368	0,116

		Anglies monoksidas (B)	5917	g/s	0,00014	0,004
		Azoto oksidai (B)	5872	g/s	0,00042	0,013
Paukštidė Nr. 47 (sieninis ventiliatorius)	148-4	Amoniakas	134	g/s	0,00118	0,037
		LOJ	308	g/s	0,00084	0,027
		Kietosios dalelės (C)	4281	g/s	0,00368	0,116
		Anglies monoksidas (B)	5917	g/s	0,00014	0,004
		Azoto oksidai (B)	5872	g/s	0,00042	0,013
Paukštidė Nr. 47 (sieninis ventiliatorius)	148-5	Amoniakas	134	g/s	0,00118	0,037
		LOJ	308	g/s	0,00084	0,027
		Kietosios dalelės (C)	4281	g/s	0,00368	0,116
		Anglies monoksidas (B)	5917	g/s	0,00014	0,004
		Azoto oksidai (B)	5872	g/s	0,00042	0,013
Paukštidė Nr. 47 (sieninis ventiliatorius)	148-6	Amoniakas	134	g/s	0,00118	0,037
		LOJ	308	g/s	0,00084	0,027
		Kietosios dalelės (C)	4281	g/s	0,00368	0,116
		Anglies monoksidas (B)	5917	g/s	0,00014	0,004
		Azoto oksidai (B)	5872	g/s	0,00042	0,013
Paukštidė Nr. 47 (sieninis ventiliatorius)	148-7	Amoniakas	134	g/s	0,00118	0,037
		LOJ	308	g/s	0,00084	0,027
		Kietosios dalelės (C)	4281	g/s	0,00368	0,116
		Anglies monoksidas (B)	5917	g/s	0,00014	0,004
		Azoto oksidai (B)	5872	g/s	0,00042	0,013
Paukštidė Nr. 47 (sieninis ventiliatorius)	148-8	Amoniakas	134	g/s	0,00118	0,037
		LOJ	308	g/s	0,00084	0,027
		Kietosios dalelės (C)	4281	g/s	0,00368	0,116
		Anglies monoksidas (B)	5917	g/s	0,00014	0,004
		Azoto oksidai (B)	5872	g/s	0,00042	0,013
Paukštidė Nr. 48 (stoginis ventiliatorius)	149-1	Amoniakas	134	g/s	0,00033	0,01
		LOJ	308	g/s	0,00023	0,007
		Kietosios dalelės (C)	4281	g/s	0,00101	0,032
		Anglies monoksidas (B)	5917	g/s	0,00004	0,001
		Azoto oksidai (B)	5872	g/s	0,00012	0,004
Paukštidė Nr. 48 (stoginis ventiliatorius)	149-2	Amoniakas	134	g/s	0,00033	0,01
		LOJ	308	g/s	0,00023	0,007
		Kietosios dalelės (C)	4281	g/s	0,00101	0,032
		Anglies monoksidas (B)	5917	g/s	0,00004	0,001
		Azoto oksidai (B)	5872	g/s	0,00012	0,004
Paukštidė Nr. 48 (stoginis ventiliatorius)	149-3	Amoniakas	134	g/s	0,00033	0,01

		LOJ	308	g/s	0,00023	0,007
		Kietosios dalelės (C)	4281	g/s	0,00101	0,032
		Anglies monoksidas (B)	5917	g/s	0,00004	0,001
		Azoto oksidai (B)	5872	g/s	0,00012	0,004
Paukštidė Nr. 48 (stoginis ventiliatorius)	149-4	Amoniakas	134	g/s	0,00033	0,01
		LOJ	308	g/s	0,00023	0,007
		Kietosios dalelės (C)	4281	g/s	0,00101	0,032
		Anglies monoksidas (B)	5917	g/s	0,00004	0,001
		Azoto oksidai (B)	5872	g/s	0,00012	0,004
Paukštidė Nr. 48 (stoginis ventiliatorius)	149-5	Amoniakas	134	g/s	0,00033	0,01
		LOJ	308	g/s	0,00023	0,007
		Kietosios dalelės (C)	4281	g/s	0,00101	0,032
		Anglies monoksidas (B)	5917	g/s	0,00004	0,001
		Azoto oksidai (B)	5872	g/s	0,00012	0,004
Paukštidė Nr. 48 (stoginis ventiliatorius)	149-6	Amoniakas	134	g/s	0,00033	0,01
		LOJ	308	g/s	0,00023	0,007
		Kietosios dalelės (C)	4281	g/s	0,00101	0,032
		Anglies monoksidas (B)	5917	g/s	0,00004	0,001
		Azoto oksidai (B)	5872	g/s	0,00012	0,004
Paukštidė Nr. 48 (sieninis ventiliatorius)	150-1	Amoniakas	134	g/s	0,00118	0,037
		LOJ	308	g/s	0,00084	0,027
		Kietosios dalelės (C)	4281	g/s	0,00368	0,116
		Anglies monoksidas (B)	5917	g/s	0,00014	0,004
		Azoto oksidai (B)	5872	g/s	0,00042	0,013
Paukštidė Nr. 48 (sieninis ventiliatorius)	150-2	Amoniakas	134	g/s	0,00118	0,037
		LOJ	308	g/s	0,00084	0,027
		Kietosios dalelės (C)	4281	g/s	0,00368	0,116
		Anglies monoksidas (B)	5917	g/s	0,00014	0,004
		Azoto oksidai (B)	5872	g/s	0,00042	0,013
Paukštidė Nr. 48 (sieninis ventiliatorius)	150-3	Amoniakas	134	g/s	0,00118	0,037
		LOJ	308	g/s	0,00084	0,027
		Kietosios dalelės (C)	4281	g/s	0,00368	0,116
		Anglies monoksidas (B)	5917	g/s	0,00014	0,004
		Azoto oksidai (B)	5872	g/s	0,00042	0,013
Paukštidė Nr. 48 (sieninis ventiliatorius)	150-4	Amoniakas	134	g/s	0,00118	0,037
		LOJ	308	g/s	0,00084	0,027
		Kietosios dalelės (C)	4281	g/s	0,00368	0,116
		Anglies monoksidas (B)	5917	g/s	0,00014	0,004

		Azoto oksidai (B)	5872	g/s	0,00042	0,013
Paukštidė Nr. 48 (sieninis ventiliatorius)	150-5	Amoniakas	134	g/s	0,00118	0,037
		LOJ	308	g/s	0,00084	0,027
		Kietosios dalelės (C)	4281	g/s	0,00368	0,116
		Anglies monoksidas (B)	5917	g/s	0,00014	0,004
		Azoto oksidai (B)	5872	g/s	0,00042	0,013
Paukštidė Nr. 48 (sieninis ventiliatorius)	150-6	Amoniakas	134	g/s	0,00118	0,037
		LOJ	308	g/s	0,00084	0,027
		Kietosios dalelės (C)	4281	g/s	0,00368	0,116
		Anglies monoksidas (B)	5917	g/s	0,00014	0,004
		Azoto oksidai (B)	5872	g/s	0,00042	0,013
Paukštidė Nr. 48 (sieninis ventiliatorius)	150-7	Amoniakas	134	g/s	0,00118	0,037
		LOJ	308	g/s	0,00084	0,027
		Kietosios dalelės (C)	4281	g/s	0,00368	0,116
		Anglies monoksidas (B)	5917	g/s	0,00014	0,004
		Azoto oksidai (B)	5872	g/s	0,00042	0,013
Paukštidė Nr. 48 (sieninis ventiliatorius)	150-8	Amoniakas	134	g/s	0,00118	0,037
		LOJ	308	g/s	0,00084	0,027
		Kietosios dalelės (C)	4281	g/s	0,00368	0,116
		Anglies monoksidas (B)	5917	g/s	0,00014	0,004
		Azoto oksidai (B)	5872	g/s	0,00042	0,013
Paukštidė Nr. 49 (stoginis ventiliatorius)	151-1	Amoniakas	134	g/s	0,00033	0,01
		LOJ	308	g/s	0,00023	0,007
		Kietosios dalelės (C)	4281	g/s	0,00101	0,032
		Anglies monoksidas (B)	5917	g/s	0,00004	0,001
		Azoto oksidai (B)	5872	g/s	0,00012	0,004
Paukštidė Nr. 49 (stoginis ventiliatorius)	151-2	Amoniakas	134	g/s	0,00033	0,01
		LOJ	308	g/s	0,00023	0,007
		Kietosios dalelės (C)	4281	g/s	0,00101	0,032
		Anglies monoksidas (B)	5917	g/s	0,00004	0,001
		Azoto oksidai (B)	5872	g/s	0,00012	0,004
Paukštidė Nr. 49 (stoginis ventiliatorius)	151-3	Amoniakas	134	g/s	0,00033	0,01
		LOJ	308	g/s	0,00023	0,007
		Kietosios dalelės (C)	4281	g/s	0,00101	0,032
		Anglies monoksidas (B)	5917	g/s	0,00004	0,001
		Azoto oksidai (B)	5872	g/s	0,00012	0,004
Paukštidė Nr. 49 (stoginis ventiliatorius)	151-4	Amoniakas	134	g/s	0,00033	0,01
		LOJ	308	g/s	0,00023	0,007

		Kietosios dalelės (C)	4281	g/s	0,00101	0,032
		Anglies monoksidas (B)	5917	g/s	0,00004	0,001
		Azoto oksidai (B)	5872	g/s	0,00012	0,004
Paukštidė Nr. 49 (stoginis ventiliatorius)	151-5	Amoniakas	134	g/s	0,00033	0,01
		LOJ	308	g/s	0,00023	0,007
		Kietosios dalelės (C)	4281	g/s	0,00101	0,032
		Anglies monoksidas (B)	5917	g/s	0,00004	0,001
		Azoto oksidai (B)	5872	g/s	0,00012	0,004
Paukštidė Nr. 49 (stoginis ventiliatorius)	151-6	Amoniakas	134	g/s	0,00033	0,01
		LOJ	308	g/s	0,00023	0,007
		Kietosios dalelės (C)	4281	g/s	0,00101	0,032
		Anglies monoksidas (B)	5917	g/s	0,00004	0,001
		Azoto oksidai (B)	5872	g/s	0,00012	0,004
Paukštidė Nr. 49 (sieninis ventiliatorius)	152-1	Amoniakas	134	g/s	0,00118	0,037
		LOJ	308	g/s	0,00084	0,027
		Kietosios dalelės (C)	4281	g/s	0,00368	0,116
		Anglies monoksidas (B)	5917	g/s	0,00014	0,004
		Azoto oksidai (B)	5872	g/s	0,00042	0,013
Paukštidė Nr. 49 (sieninis ventiliatorius)	152-2	Amoniakas	134	g/s	0,00118	0,037
		LOJ	308	g/s	0,00084	0,027
		Kietosios dalelės (C)	4281	g/s	0,00368	0,116
		Anglies monoksidas (B)	5917	g/s	0,00014	0,004
		Azoto oksidai (B)	5872	g/s	0,00042	0,013
Paukštidė Nr. 49 (sieninis ventiliatorius)	152-3	Amoniakas	134	g/s	0,00118	0,037
		LOJ	308	g/s	0,00084	0,027
		Kietosios dalelės (C)	4281	g/s	0,00368	0,116
		Anglies monoksidas (B)	5917	g/s	0,00014	0,004
		Azoto oksidai (B)	5872	g/s	0,00042	0,013
Paukštidė Nr. 49 (sieninis ventiliatorius)	152-4	Amoniakas	134	g/s	0,00118	0,037
		LOJ	308	g/s	0,00084	0,027
		Kietosios dalelės (C)	4281	g/s	0,00368	0,116
		Anglies monoksidas (B)	5917	g/s	0,00014	0,004
		Azoto oksidai (B)	5872	g/s	0,00042	0,013
Paukštidė Nr. 49 (sieninis ventiliatorius)	152-5	Amoniakas	134	g/s	0,00118	0,037
		LOJ	308	g/s	0,00084	0,027
		Kietosios dalelės (C)	4281	g/s	0,00368	0,116
		Anglies monoksidas (B)	5917	g/s	0,00014	0,004
		Azoto oksidai (B)	5872	g/s	0,00042	0,013

Paukštidė Nr. 49 (sieninis ventiliatorius)	152-6	Amoniakas	134	g/s	0,00118	0,037
		LOJ	308	g/s	0,00084	0,027
		Kietosios dalelės (C)	4281	g/s	0,00368	0,116
		Anglies monoksidas (B)	5917	g/s	0,00014	0,004
		Azoto oksidai (B)	5872	g/s	0,00042	0,013
Paukštidė Nr. 49 (sieninis ventiliatorius)	152-7	Amoniakas	134	g/s	0,00118	0,037
		LOJ	308	g/s	0,00084	0,027
		Kietosios dalelės (C)	4281	g/s	0,00368	0,116
		Anglies monoksidas (B)	5917	g/s	0,00014	0,004
		Azoto oksidai (B)	5872	g/s	0,00042	0,013
Paukštidė Nr. 49 (sieninis ventiliatorius)	152-8	Amoniakas	134	g/s	0,00118	0,037
		LOJ	308	g/s	0,00084	0,027
		Kietosios dalelės (C)	4281	g/s	0,00368	0,116
		Anglies monoksidas (B)	5917	g/s	0,00014	0,004
		Azoto oksidai (B)	5872	g/s	0,00042	0,013
Paukštidė Nr. 50 (stoginis ventiliatorius)	153-1	Amoniakas	134	g/s	0,00033	0,01
		LOJ	308	g/s	0,00023	0,007
		Kietosios dalelės (C)	4281	g/s	0,00101	0,032
		Anglies monoksidas (B)	5917	g/s	0,00004	0,001
		Azoto oksidai (B)	5872	g/s	0,00012	0,004
Paukštidė Nr. 50 (stoginis ventiliatorius)	153-2	Amoniakas	134	g/s	0,00033	0,01
		LOJ	308	g/s	0,00023	0,007
		Kietosios dalelės (C)	4281	g/s	0,00101	0,032
		Anglies monoksidas (B)	5917	g/s	0,00004	0,001
		Azoto oksidai (B)	5872	g/s	0,00012	0,004
Paukštidė Nr. 50 (stoginis ventiliatorius)	153-3	Amoniakas	134	g/s	0,00033	0,01
		LOJ	308	g/s	0,00023	0,007
		Kietosios dalelės (C)	4281	g/s	0,00101	0,032
		Anglies monoksidas (B)	5917	g/s	0,00004	0,001
		Azoto oksidai (B)	5872	g/s	0,00012	0,004
Paukštidė Nr. 50 (stoginis ventiliatorius)	153-4	Amoniakas	134	g/s	0,00033	0,01
		LOJ	308	g/s	0,00023	0,007
		Kietosios dalelės (C)	4281	g/s	0,00101	0,032
		Anglies monoksidas (B)	5917	g/s	0,00004	0,001
		Azoto oksidai (B)	5872	g/s	0,00012	0,004
Paukštidė Nr. 50 (stoginis ventiliatorius)	153-5	Amoniakas	134	g/s	0,00033	0,01
		LOJ	308	g/s	0,00023	0,007
		Kietosios dalelės (C)	4281	g/s	0,00101	0,032

		Anglies monoksidas (B)	5917	g/s	0,00004	0,001
		Azoto oksidai (B)	5872	g/s	0,00012	0,004
Paukštidė Nr. 50 (stoginis ventiliatorius)	153-6	Amoniakas	134	g/s	0,00033	0,01
		LOJ	308	g/s	0,00023	0,007
		Kietosios dalelės (C)	4281	g/s	0,00101	0,032
		Anglies monoksidas (B)	5917	g/s	0,00004	0,001
		Azoto oksidai (B)	5872	g/s	0,00012	0,004
Paukštidė Nr. 50 (sieninis ventiliatorius)	154-1	Amoniakas	134	g/s	0,00118	0,037
		LOJ	308	g/s	0,00084	0,027
		Kietosios dalelės (C)	4281	g/s	0,00368	0,116
		Anglies monoksidas (B)	5917	g/s	0,00014	0,004
		Azoto oksidai (B)	5872	g/s	0,00042	0,013
Paukštidė Nr. 50 (sieninis ventiliatorius)	154-2	Amoniakas	134	g/s	0,00118	0,037
		LOJ	308	g/s	0,00084	0,027
		Kietosios dalelės (C)	4281	g/s	0,00368	0,116
		Anglies monoksidas (B)	5917	g/s	0,00014	0,004
		Azoto oksidai (B)	5872	g/s	0,00042	0,013
Paukštidė Nr. 50 (sieninis ventiliatorius)	154-3	Amoniakas	134	g/s	0,00118	0,037
		LOJ	308	g/s	0,00084	0,027
		Kietosios dalelės (C)	4281	g/s	0,00368	0,116
		Anglies monoksidas (B)	5917	g/s	0,00014	0,004
		Azoto oksidai (B)	5872	g/s	0,00042	0,013
Paukštidė Nr. 50 (sieninis ventiliatorius)	154-4	Amoniakas	134	g/s	0,00118	0,037
		LOJ	308	g/s	0,00084	0,027
		Kietosios dalelės (C)	4281	g/s	0,00368	0,116
		Anglies monoksidas (B)	5917	g/s	0,00014	0,004
		Azoto oksidai (B)	5872	g/s	0,00042	0,013
Paukštidė Nr. 50 (sieninis ventiliatorius)	154-5	Amoniakas	134	g/s	0,00118	0,037
		LOJ	308	g/s	0,00084	0,027
		Kietosios dalelės (C)	4281	g/s	0,00368	0,116
		Anglies monoksidas (B)	5917	g/s	0,00014	0,004
		Azoto oksidai (B)	5872	g/s	0,00042	0,013
Paukštidė Nr. 50 (sieninis ventiliatorius)	154-6	Amoniakas	134	g/s	0,00118	0,037
		LOJ	308	g/s	0,00084	0,027
		Kietosios dalelės (C)	4281	g/s	0,00368	0,116
		Anglies monoksidas (B)	5917	g/s	0,00014	0,004
		Azoto oksidai (B)	5872	g/s	0,00042	0,013
Paukštidė Nr. 50 (sieninis ventiliatorius)	154-7	Amoniakas	134	g/s	0,00118	0,037

		LOJ	308	g/s	0,00084	0,027
		Kietosios dalelės (C)	4281	g/s	0,00368	0,116
		Anglies monoksidas (B)	5917	g/s	0,00014	0,004
		Azoto oksidai (B)	5872	g/s	0,00042	0,013
Paukštidė Nr. 50 (sieninis ventiliatorius)	154-8	Amoniakas	134	g/s	0,00118	0,037
		LOJ	308	g/s	0,00084	0,027
		Kietosios dalelės (C)	4281	g/s	0,00368	0,116
		Anglies monoksidas (B)	5917	g/s	0,00014	0,004
		Azoto oksidai (B)	5872	g/s	0,00042	0,013
Paukštidė Nr. 51 (stoginis ventiliatorius)	155-1	Amoniakas	134	g/s	0,00033	0,01
		LOJ	308	g/s	0,00023	0,007
		Kietosios dalelės (C)	4281	g/s	0,00101	0,032
		Anglies monoksidas (B)	5917	g/s	0,00004	0,001
		Azoto oksidai (B)	5872	g/s	0,00012	0,004
Paukštidė Nr. 51 (stoginis ventiliatorius)	155-2	Amoniakas	134	g/s	0,00033	0,01
		LOJ	308	g/s	0,00023	0,007
		Kietosios dalelės (C)	4281	g/s	0,00101	0,032
		Anglies monoksidas (B)	5917	g/s	0,00004	0,001
		Azoto oksidai (B)	5872	g/s	0,00012	0,004
Paukštidė Nr. 51 (stoginis ventiliatorius)	155-3	Amoniakas	134	g/s	0,00033	0,01
		LOJ	308	g/s	0,00023	0,007
		Kietosios dalelės (C)	4281	g/s	0,00101	0,032
		Anglies monoksidas (B)	5917	g/s	0,00004	0,001
		Azoto oksidai (B)	5872	g/s	0,00012	0,004
Paukštidė Nr. 51 (stoginis ventiliatorius)	155-4	Amoniakas	134	g/s	0,00033	0,01
		LOJ	308	g/s	0,00023	0,007
		Kietosios dalelės (C)	4281	g/s	0,00101	0,032
		Anglies monoksidas (B)	5917	g/s	0,00004	0,001
		Azoto oksidai (B)	5872	g/s	0,00012	0,004
Paukštidė Nr. 51 (stoginis ventiliatorius)	155-5	Amoniakas	134	g/s	0,00033	0,01
		LOJ	308	g/s	0,00023	0,007
		Kietosios dalelės (C)	4281	g/s	0,00101	0,032
		Anglies monoksidas (B)	5917	g/s	0,00004	0,001
		Azoto oksidai (B)	5872	g/s	0,00012	0,004
Paukštidė Nr. 51 (stoginis ventiliatorius)	155-6	Amoniakas	134	g/s	0,00033	0,01
		LOJ	308	g/s	0,00023	0,007
		Kietosios dalelės (C)	4281	g/s	0,00101	0,032
		Anglies monoksidas (B)	5917	g/s	0,00004	0,001

		Azoto oksidai (B)	5872	g/s	0,00012	0,004
Paukštidė Nr. 51 (sieninis ventiliatorius)	156-1	Amoniakas	134	g/s	0,00118	0,037
		LOJ	308	g/s	0,00084	0,027
		Kietosios dalelės (C)	4281	g/s	0,00368	0,116
		Anglies monoksidas (B)	5917	g/s	0,00014	0,004
		Azoto oksidai (B)	5872	g/s	0,00042	0,013
Paukštidė Nr. 51 (sieninis ventiliatorius)	156-2	Amoniakas	134	g/s	0,00118	0,037
		LOJ	308	g/s	0,00084	0,027
		Kietosios dalelės (C)	4281	g/s	0,00368	0,116
		Anglies monoksidas (B)	5917	g/s	0,00014	0,004
		Azoto oksidai (B)	5872	g/s	0,00042	0,013
Paukštidė Nr. 51 (sieninis ventiliatorius)	156-3	Amoniakas	134	g/s	0,00118	0,037
		LOJ	308	g/s	0,00084	0,027
		Kietosios dalelės (C)	4281	g/s	0,00368	0,116
		Anglies monoksidas (B)	5917	g/s	0,00014	0,004
		Azoto oksidai (B)	5872	g/s	0,00042	0,013
Paukštidė Nr. 51 (sieninis ventiliatorius)	156-4	Amoniakas	134	g/s	0,00118	0,037
		LOJ	308	g/s	0,00084	0,027
		Kietosios dalelės (C)	4281	g/s	0,00368	0,116
		Anglies monoksidas (B)	5917	g/s	0,00014	0,004
		Azoto oksidai (B)	5872	g/s	0,00042	0,013
Paukštidė Nr. 51 (sieninis ventiliatorius)	156-5	Amoniakas	134	g/s	0,00118	0,037
		LOJ	308	g/s	0,00084	0,027
		Kietosios dalelės (C)	4281	g/s	0,00368	0,116
		Anglies monoksidas (B)	5917	g/s	0,00014	0,004
		Azoto oksidai (B)	5872	g/s	0,00042	0,013
Paukštidė Nr. 51 (sieninis ventiliatorius)	156-6	Amoniakas	134	g/s	0,00118	0,037
		LOJ	308	g/s	0,00084	0,027
		Kietosios dalelės (C)	4281	g/s	0,00368	0,116
		Anglies monoksidas (B)	5917	g/s	0,00014	0,004
		Azoto oksidai (B)	5872	g/s	0,00042	0,013
Paukštidė Nr. 51 (sieninis ventiliatorius)	156-7	Amoniakas	134	g/s	0,00118	0,037
		LOJ	308	g/s	0,00084	0,027
		Kietosios dalelės (C)	4281	g/s	0,00368	0,116
		Anglies monoksidas (B)	5917	g/s	0,00014	0,004
		Azoto oksidai (B)	5872	g/s	0,00042	0,013
Paukštidė Nr. 51 (sieninis ventiliatorius)	156-8	Amoniakas	134	g/s	0,00118	0,037
		LOJ	308	g/s	0,00084	0,027

		Kietosios dalelės (C)	4281	g/s	0,00368	0,116
		Anglies monoksidas (B)	5917	g/s	0,00014	0,004
		Azoto oksidai (B)	5872	g/s	0,00042	0,013
Paukštidė Nr. 52 (stoginis ventiliatorius)	157-1	Amoniakas	134	g/s	0,00033	0,01
		LOJ	308	g/s	0,00023	0,007
		Kietosios dalelės (C)	4281	g/s	0,00101	0,032
		Anglies monoksidas (B)	5917	g/s	0,00004	0,001
		Azoto oksidai (B)	5872	g/s	0,00012	0,004
Paukštidė Nr. 52 (stoginis ventiliatorius)	157-2	Amoniakas	134	g/s	0,00033	0,01
		LOJ	308	g/s	0,00023	0,007
		Kietosios dalelės (C)	4281	g/s	0,00101	0,032
		Anglies monoksidas (B)	5917	g/s	0,00004	0,001
		Azoto oksidai (B)	5872	g/s	0,00012	0,004
Paukštidė Nr. 52 (stoginis ventiliatorius)	157-3	Amoniakas	134	g/s	0,00033	0,01
		LOJ	308	g/s	0,00023	0,007
		Kietosios dalelės (C)	4281	g/s	0,00101	0,032
		Anglies monoksidas (B)	5917	g/s	0,00004	0,001
		Azoto oksidai (B)	5872	g/s	0,00012	0,004
Paukštidė Nr. 52 (stoginis ventiliatorius)	157-4	Amoniakas	134	g/s	0,00033	0,01
		LOJ	308	g/s	0,00023	0,007
		Kietosios dalelės (C)	4281	g/s	0,00101	0,032
		Anglies monoksidas (B)	5917	g/s	0,00004	0,001
		Azoto oksidai (B)	5872	g/s	0,00012	0,004
Paukštidė Nr. 52 (stoginis ventiliatorius)	157-5	Amoniakas	134	g/s	0,00033	0,01
		LOJ	308	g/s	0,00023	0,007
		Kietosios dalelės (C)	4281	g/s	0,00101	0,032
		Anglies monoksidas (B)	5917	g/s	0,00004	0,001
		Azoto oksidai (B)	5872	g/s	0,00012	0,004
Paukštidė Nr. 52 (stoginis ventiliatorius)	157-6	Amoniakas	134	g/s	0,00033	0,01
		LOJ	308	g/s	0,00023	0,007
		Kietosios dalelės (C)	4281	g/s	0,00101	0,032
		Anglies monoksidas (B)	5917	g/s	0,00004	0,001
		Azoto oksidai (B)	5872	g/s	0,00012	0,004
Paukštidė Nr. 52 (sieninis ventiliatorius)	158-1	Amoniakas	134	g/s	0,00118	0,037
		LOJ	308	g/s	0,00084	0,027
		Kietosios dalelės (C)	4281	g/s	0,00368	0,116
		Anglies monoksidas (B)	5917	g/s	0,00014	0,004
		Azoto oksidai (B)	5872	g/s	0,00042	0,013

Paukštidė Nr. 52 (sieninis ventiliatorius)	158-2	Amoniakas	134	g/s	0,00118	0,037
		LOJ	308	g/s	0,00084	0,027
		Kietosios dalelės (C)	4281	g/s	0,00368	0,116
		Anglies monoksidas (B)	5917	g/s	0,00014	0,004
		Azoto oksidai (B)	5872	g/s	0,00042	0,013
Paukštidė Nr. 52 (sieninis ventiliatorius)	158-3	Amoniakas	134	g/s	0,00118	0,037
		LOJ	308	g/s	0,00084	0,027
		Kietosios dalelės (C)	4281	g/s	0,00368	0,116
		Anglies monoksidas (B)	5917	g/s	0,00014	0,004
		Azoto oksidai (B)	5872	g/s	0,00042	0,013
Paukštidė Nr. 52 (sieninis ventiliatorius)	158-4	Amoniakas	134	g/s	0,00118	0,037
		LOJ	308	g/s	0,00084	0,027
		Kietosios dalelės (C)	4281	g/s	0,00368	0,116
		Anglies monoksidas (B)	5917	g/s	0,00014	0,004
		Azoto oksidai (B)	5872	g/s	0,00042	0,013
Paukštidė Nr. 52 (sieninis ventiliatorius)	158-5	Amoniakas	134	g/s	0,00118	0,037
		LOJ	308	g/s	0,00084	0,027
		Kietosios dalelės (C)	4281	g/s	0,00368	0,116
		Anglies monoksidas (B)	5917	g/s	0,00014	0,004
		Azoto oksidai (B)	5872	g/s	0,00042	0,013
Paukštidė Nr. 52 (sieninis ventiliatorius)	158-6	Amoniakas	134	g/s	0,00118	0,037
		LOJ	308	g/s	0,00084	0,027
		Kietosios dalelės (C)	4281	g/s	0,00368	0,116
		Anglies monoksidas (B)	5917	g/s	0,00014	0,004
		Azoto oksidai (B)	5872	g/s	0,00042	0,013
Paukštidė Nr. 52 (sieninis ventiliatorius)	158-7	Amoniakas	134	g/s	0,00118	0,037
		LOJ	308	g/s	0,00084	0,027
		Kietosios dalelės (C)	4281	g/s	0,00368	0,116
		Anglies monoksidas (B)	5917	g/s	0,00014	0,004
		Azoto oksidai (B)	5872	g/s	0,00042	0,013
Paukštidė Nr. 52 (sieninis ventiliatorius)	158-8	Amoniakas	134	g/s	0,00118	0,037
		LOJ	308	g/s	0,00084	0,027
		Kietosios dalelės (C)	4281	g/s	0,00368	0,116
		Anglies monoksidas (B)	5917	g/s	0,00014	0,004
		Azoto oksidai (B)	5872	g/s	0,00042	0,013
Paukštidė Nr. 53 (stoginis ventiliatorius)	159-1	Amoniakas	134	g/s	0,00033	0,01
		LOJ	308	g/s	0,00023	0,007
		Kietosios dalelės (C)	4281	g/s	0,00101	0,032

		Anglies monoksidas (B)	5917	g/s	0,00004	0,001
		Azoto oksidai (B)	5872	g/s	0,00012	0,004
Paukštidė Nr. 53 (stoginis ventiliatorius)	159-2	Amoniakas	134	g/s	0,00033	0,01
		LOJ	308	g/s	0,00023	0,007
		Kietosios dalelės (C)	4281	g/s	0,00101	0,032
		Anglies monoksidas (B)	5917	g/s	0,00004	0,001
		Azoto oksidai (B)	5872	g/s	0,00012	0,004
Paukštidė Nr. 53 (stoginis ventiliatorius)	159-3	Amoniakas	134	g/s	0,00033	0,01
		LOJ	308	g/s	0,00023	0,007
		Kietosios dalelės (C)	4281	g/s	0,00101	0,032
		Anglies monoksidas (B)	5917	g/s	0,00004	0,001
		Azoto oksidai (B)	5872	g/s	0,00012	0,004
Paukštidė Nr. 53 (stoginis ventiliatorius)	159-4	Amoniakas	134	g/s	0,00033	0,01
		LOJ	308	g/s	0,00023	0,007
		Kietosios dalelės (C)	4281	g/s	0,00101	0,032
		Anglies monoksidas (B)	5917	g/s	0,00004	0,001
		Azoto oksidai (B)	5872	g/s	0,00012	0,004
Paukštidė Nr. 53 (stoginis ventiliatorius)	159-5	Amoniakas	134	g/s	0,00033	0,01
		LOJ	308	g/s	0,00023	0,007
		Kietosios dalelės (C)	4281	g/s	0,00101	0,032
		Anglies monoksidas (B)	5917	g/s	0,00004	0,001
		Azoto oksidai (B)	5872	g/s	0,00012	0,004
Paukštidė Nr. 53 (stoginis ventiliatorius)	159-6	Amoniakas	134	g/s	0,00033	0,01
		LOJ	308	g/s	0,00023	0,007
		Kietosios dalelės (C)	4281	g/s	0,00101	0,032
		Anglies monoksidas (B)	5917	g/s	0,00004	0,001
		Azoto oksidai (B)	5872	g/s	0,00012	0,004
Paukštidė Nr. 53 (sieninis ventiliatorius)	160-1	Amoniakas	134	g/s	0,00118	0,037
		LOJ	308	g/s	0,00084	0,027
		Kietosios dalelės (C)	4281	g/s	0,00368	0,116
		Anglies monoksidas (B)	5917	g/s	0,00014	0,004
		Azoto oksidai (B)	5872	g/s	0,00042	0,013
Paukštidė Nr. 53 (sieninis ventiliatorius)	160-2	Amoniakas	134	g/s	0,00118	0,037
		LOJ	308	g/s	0,00084	0,027
		Kietosios dalelės (C)	4281	g/s	0,00368	0,116
		Anglies monoksidas (B)	5917	g/s	0,00014	0,004
		Azoto oksidai (B)	5872	g/s	0,00042	0,013
Paukštidė Nr. 53 (sieninis ventiliatorius)	160-3	Amoniakas	134	g/s	0,00118	0,037

		LOJ	308	g/s	0,00084	0,027
		Kietosios dalelės (C)	4281	g/s	0,00368	0,116
		Anglies monoksidas (B)	5917	g/s	0,00014	0,004
		Azoto oksidai (B)	5872	g/s	0,00042	0,013
Paukštidė Nr. 53 (sieninis ventiliatorius)	160-4	Amoniakas	134	g/s	0,00118	0,037
		LOJ	308	g/s	0,00084	0,027
		Kietosios dalelės (C)	4281	g/s	0,00368	0,116
		Anglies monoksidas (B)	5917	g/s	0,00014	0,004
		Azoto oksidai (B)	5872	g/s	0,00042	0,013
Paukštidė Nr. 53 (sieninis ventiliatorius)	160-5	Amoniakas	134	g/s	0,00118	0,037
		LOJ	308	g/s	0,00084	0,027
		Kietosios dalelės (C)	4281	g/s	0,00368	0,116
		Anglies monoksidas (B)	5917	g/s	0,00014	0,004
		Azoto oksidai (B)	5872	g/s	0,00042	0,013
Paukštidė Nr. 53 (sieninis ventiliatorius)	160-6	Amoniakas	134	g/s	0,00118	0,037
		LOJ	308	g/s	0,00084	0,027
		Kietosios dalelės (C)	4281	g/s	0,00368	0,116
		Anglies monoksidas (B)	5917	g/s	0,00014	0,004
		Azoto oksidai (B)	5872	g/s	0,00042	0,013
Paukštidė Nr. 53 (sieninis ventiliatorius)	160-7	Amoniakas	134	g/s	0,00118	0,037
		LOJ	308	g/s	0,00084	0,027
		Kietosios dalelės (C)	4281	g/s	0,00368	0,116
		Anglies monoksidas (B)	5917	g/s	0,00014	0,004
		Azoto oksidai (B)	5872	g/s	0,00042	0,013
Paukštidė Nr. 53 (sieninis ventiliatorius)	160-8	Amoniakas	134	g/s	0,00118	0,037
		LOJ	308	g/s	0,00084	0,027
		Kietosios dalelės (C)	4281	g/s	0,00368	0,116
		Anglies monoksidas (B)	5917	g/s	0,00014	0,004
		Azoto oksidai (B)	5872	g/s	0,00042	0,013
Paukštidė Nr. 54 (stoginis ventiliatorius)	161-1	Amoniakas	134	g/s	0,00033	0,01
		LOJ	308	g/s	0,00023	0,007
		Kietosios dalelės (C)	4281	g/s	0,00101	0,032
		Anglies monoksidas (B)	5917	g/s	0,00004	0,001
		Azoto oksidai (B)	5872	g/s	0,00012	0,004
Paukštidė Nr. 54 (stoginis ventiliatorius)	161-2	Amoniakas	134	g/s	0,00033	0,01
		LOJ	308	g/s	0,00023	0,007
		Kietosios dalelės (C)	4281	g/s	0,00101	0,032
		Anglies monoksidas (B)	5917	g/s	0,00004	0,001

		Azoto oksidai (B)	5872	g/s	0,00012	0,004
Paukštidė Nr. 54 (stoginis ventiliatorius)	161-3	Amoniakas	134	g/s	0,00033	0,01
		LOJ	308	g/s	0,00023	0,007
		Kietosios dalelės (C)	4281	g/s	0,00101	0,032
		Anglies monoksidas (B)	5917	g/s	0,00004	0,001
		Azoto oksidai (B)	5872	g/s	0,00012	0,004
Paukštidė Nr. 54 (stoginis ventiliatorius)	161-4	Amoniakas	134	g/s	0,00033	0,01
		LOJ	308	g/s	0,00023	0,007
		Kietosios dalelės (C)	4281	g/s	0,00101	0,032
		Anglies monoksidas (B)	5917	g/s	0,00004	0,001
		Azoto oksidai (B)	5872	g/s	0,00012	0,004
Paukštidė Nr. 54 (stoginis ventiliatorius)	161-5	Amoniakas	134	g/s	0,00033	0,01
		LOJ	308	g/s	0,00023	0,007
		Kietosios dalelės (C)	4281	g/s	0,00101	0,032
		Anglies monoksidas (B)	5917	g/s	0,00004	0,001
		Azoto oksidai (B)	5872	g/s	0,00012	0,004
Paukštidė Nr. 54 (stoginis ventiliatorius)	161-6	Amoniakas	134	g/s	0,00033	0,01
		LOJ	308	g/s	0,00023	0,007
		Kietosios dalelės (C)	4281	g/s	0,00101	0,032
		Anglies monoksidas (B)	5917	g/s	0,00004	0,001
		Azoto oksidai (B)	5872	g/s	0,00012	0,004
Paukštidė Nr. 54 (sieninis ventiliatorius)	162-1	Amoniakas	134	g/s	0,00118	0,037
		LOJ	308	g/s	0,00084	0,027
		Kietosios dalelės (C)	4281	g/s	0,00368	0,116
		Anglies monoksidas (B)	5917	g/s	0,00014	0,004
		Azoto oksidai (B)	5872	g/s	0,00042	0,013
Paukštidė Nr. 54 (sieninis ventiliatorius)	162-2	Amoniakas	134	g/s	0,00118	0,037
		LOJ	308	g/s	0,00084	0,027
		Kietosios dalelės (C)	4281	g/s	0,00368	0,116
		Anglies monoksidas (B)	5917	g/s	0,00014	0,004
		Azoto oksidai (B)	5872	g/s	0,00042	0,013
Paukštidė Nr. 54 (sieninis ventiliatorius)	162-3	Amoniakas	134	g/s	0,00118	0,037
		LOJ	308	g/s	0,00084	0,027
		Kietosios dalelės (C)	4281	g/s	0,00368	0,116
		Anglies monoksidas (B)	5917	g/s	0,00014	0,004
		Azoto oksidai (B)	5872	g/s	0,00042	0,013
Paukštidė Nr. 54 (sieninis ventiliatorius)	162-4	Amoniakas	134	g/s	0,00118	0,037
		LOJ	308	g/s	0,00084	0,027

		Kietosios dalelės (C)	4281	g/s	0,00368	0,116
		Anglies monoksidas (B)	5917	g/s	0,00014	0,004
		Azoto oksidai (B)	5872	g/s	0,00042	0,013
Paukštidė Nr. 54 (sieninis ventiliatorius)	162-5	Amoniakas	134	g/s	0,00118	0,037
		LOJ	308	g/s	0,00084	0,027
		Kietosios dalelės (C)	4281	g/s	0,00368	0,116
		Anglies monoksidas (B)	5917	g/s	0,00014	0,004
		Azoto oksidai (B)	5872	g/s	0,00042	0,013
Paukštidė Nr. 54 (sieninis ventiliatorius)	162-6	Amoniakas	134	g/s	0,00118	0,037
		LOJ	308	g/s	0,00084	0,027
		Kietosios dalelės (C)	4281	g/s	0,00368	0,116
		Anglies monoksidas (B)	5917	g/s	0,00014	0,004
		Azoto oksidai (B)	5872	g/s	0,00042	0,013
Paukštidė Nr. 54 (sieninis ventiliatorius)	162-7	Amoniakas	134	g/s	0,00118	0,037
		LOJ	308	g/s	0,00084	0,027
		Kietosios dalelės (C)	4281	g/s	0,00368	0,116
		Anglies monoksidas (B)	5917	g/s	0,00014	0,004
		Azoto oksidai (B)	5872	g/s	0,00042	0,013
Paukštidė Nr. 54 (sieninis ventiliatorius)	162-8	Amoniakas	134	g/s	0,00118	0,037
		LOJ	308	g/s	0,00084	0,027
		Kietosios dalelės (C)	4281	g/s	0,00368	0,116
		Anglies monoksidas (B)	5917	g/s	0,00014	0,004
		Azoto oksidai (B)	5872	g/s	0,00042	0,013
Paukštidė Nr. 55 (stoginis ventiliatorius)	163-1	Amoniakas	134	g/s	0,00033	0,01
		LOJ	308	g/s	0,00023	0,007
		Kietosios dalelės (C)	4281	g/s	0,00101	0,032
		Anglies monoksidas (B)	5917	g/s	0,00004	0,001
		Azoto oksidai (B)	5872	g/s	0,00012	0,004
Paukštidė Nr. 55 (stoginis ventiliatorius)	163-2	Amoniakas	134	g/s	0,00033	0,01
		LOJ	308	g/s	0,00023	0,007
		Kietosios dalelės (C)	4281	g/s	0,00101	0,032
		Anglies monoksidas (B)	5917	g/s	0,00004	0,001
		Azoto oksidai (B)	5872	g/s	0,00012	0,004
Paukštidė Nr. 55 (stoginis ventiliatorius)	163-3	Amoniakas	134	g/s	0,00033	0,01
		LOJ	308	g/s	0,00023	0,007
		Kietosios dalelės (C)	4281	g/s	0,00101	0,032
		Anglies monoksidas (B)	5917	g/s	0,00004	0,001
		Azoto oksidai (B)	5872	g/s	0,00012	0,004

Paukštidė Nr. 55 (stoginis ventiliatorius)	163-4	Amoniakas	134	g/s	0,00033	0,01
		LOJ	308	g/s	0,00023	0,007
		Kietosios dalelės (C)	4281	g/s	0,00101	0,032
		Anglies monoksidas (B)	5917	g/s	0,00004	0,001
		Azoto oksidai (B)	5872	g/s	0,00012	0,004
Paukštidė Nr. 55 (stoginis ventiliatorius)	163-5	Amoniakas	134	g/s	0,00033	0,01
		LOJ	308	g/s	0,00023	0,007
		Kietosios dalelės (C)	4281	g/s	0,00101	0,032
		Anglies monoksidas (B)	5917	g/s	0,00004	0,001
		Azoto oksidai (B)	5872	g/s	0,00012	0,004
Paukštidė Nr. 55 (stoginis ventiliatorius)	163-6	Amoniakas	134	g/s	0,00033	0,01
		LOJ	308	g/s	0,00023	0,007
		Kietosios dalelės (C)	4281	g/s	0,00101	0,032
		Anglies monoksidas (B)	5917	g/s	0,00004	0,001
		Azoto oksidai (B)	5872	g/s	0,00012	0,004
Paukštidė Nr. 55 (sieninis ventiliatorius)	164-1	Amoniakas	134	g/s	0,00118	0,037
		LOJ	308	g/s	0,00084	0,027
		Kietosios dalelės (C)	4281	g/s	0,00368	0,116
		Anglies monoksidas (B)	5917	g/s	0,00014	0,004
		Azoto oksidai (B)	5872	g/s	0,00042	0,013
Paukštidė Nr. 55 (sieninis ventiliatorius)	164-2	Amoniakas	134	g/s	0,00118	0,037
		LOJ	308	g/s	0,00084	0,027
		Kietosios dalelės (C)	4281	g/s	0,00368	0,116
		Anglies monoksidas (B)	5917	g/s	0,00014	0,004
		Azoto oksidai (B)	5872	g/s	0,00042	0,013
Paukštidė Nr. 55 (sieninis ventiliatorius)	164-3	Amoniakas	134	g/s	0,00118	0,037
		LOJ	308	g/s	0,00084	0,027
		Kietosios dalelės (C)	4281	g/s	0,00368	0,116
		Anglies monoksidas (B)	5917	g/s	0,00014	0,004
		Azoto oksidai (B)	5872	g/s	0,00042	0,013
Paukštidė Nr. 55 (sieninis ventiliatorius)	164-4	Amoniakas	134	g/s	0,00118	0,037
		LOJ	308	g/s	0,00084	0,027
		Kietosios dalelės (C)	4281	g/s	0,00368	0,116
		Anglies monoksidas (B)	5917	g/s	0,00014	0,004
		Azoto oksidai (B)	5872	g/s	0,00042	0,013
Paukštidė Nr. 55 (sieninis ventiliatorius)	164-5	Amoniakas	134	g/s	0,00118	0,037
		LOJ	308	g/s	0,00084	0,027
		Kietosios dalelės (C)	4281	g/s	0,00368	0,116

		Anglies monoksidas (B)	5917	g/s	0,00014	0,004
		Azoto oksidai (B)	5872	g/s	0,00042	0,013
Paukštidė Nr. 55 (sieninis ventiliatorius)	164-6	Amoniakas	134	g/s	0,00118	0,037
		LOJ	308	g/s	0,00084	0,027
		Kietosios dalelės (C)	4281	g/s	0,00368	0,116
		Anglies monoksidas (B)	5917	g/s	0,00014	0,004
		Azoto oksidai (B)	5872	g/s	0,00042	0,013
Paukštidė Nr. 55 (sieninis ventiliatorius)	164-7	Amoniakas	134	g/s	0,00118	0,037
		LOJ	308	g/s	0,00084	0,027
		Kietosios dalelės (C)	4281	g/s	0,00368	0,116
		Anglies monoksidas (B)	5917	g/s	0,00014	0,004
		Azoto oksidai (B)	5872	g/s	0,00042	0,013
Paukštidė Nr. 55 (sieninis ventiliatorius)	164-8	Amoniakas	134	g/s	0,00118	0,037
		LOJ	308	g/s	0,00084	0,027
		Kietosios dalelės (C)	4281	g/s	0,00368	0,116
		Anglies monoksidas (B)	5917	g/s	0,00014	0,004
		Azoto oksidai (B)	5872	g/s	0,00042	0,013
Paukštidė Nr. 56 (stoginis ventiliatorius)	165-1	Amoniakas	134	g/s	0,00033	0,01
		LOJ	308	g/s	0,00023	0,007
		Kietosios dalelės (C)	4281	g/s	0,00101	0,032
		Anglies monoksidas (B)	5917	g/s	0,00004	0,001
		Azoto oksidai (B)	5872	g/s	0,00012	0,004
Paukštidė Nr. 56 (stoginis ventiliatorius)	165-2	Amoniakas	134	g/s	0,00033	0,01
		LOJ	308	g/s	0,00023	0,007
		Kietosios dalelės (C)	4281	g/s	0,00101	0,032
		Anglies monoksidas (B)	5917	g/s	0,00004	0,001
		Azoto oksidai (B)	5872	g/s	0,00012	0,004
Paukštidė Nr. 56 (stoginis ventiliatorius)	165-3	Amoniakas	134	g/s	0,00033	0,01
		LOJ	308	g/s	0,00023	0,007
		Kietosios dalelės (C)	4281	g/s	0,00101	0,032
		Anglies monoksidas (B)	5917	g/s	0,00004	0,001
		Azoto oksidai (B)	5872	g/s	0,00012	0,004
Paukštidė Nr. 56 (stoginis ventiliatorius)	165-4	Amoniakas	134	g/s	0,00033	0,01
		LOJ	308	g/s	0,00023	0,007
		Kietosios dalelės (C)	4281	g/s	0,00101	0,032
		Anglies monoksidas (B)	5917	g/s	0,00004	0,001
		Azoto oksidai (B)	5872	g/s	0,00012	0,004
Paukštidė Nr. 56 (stoginis ventiliatorius)	165-5	Amoniakas	134	g/s	0,00033	0,01

		LOJ	308	g/s	0,00023	0,007
		Kietosios dalelės (C)	4281	g/s	0,00101	0,032
		Anglies monoksidas (B)	5917	g/s	0,00004	0,001
		Azoto oksidai (B)	5872	g/s	0,00012	0,004
Paukštidė Nr. 56 (stoginis ventiliatorius)	165-6	Amoniakas	134	g/s	0,00033	0,01
		LOJ	308	g/s	0,00023	0,007
		Kietosios dalelės (C)	4281	g/s	0,00101	0,032
		Anglies monoksidas (B)	5917	g/s	0,00004	0,001
		Azoto oksidai (B)	5872	g/s	0,00012	0,004
Paukštidė Nr. 56 (sieninis ventiliatorius)	166-1	Amoniakas	134	g/s	0,00118	0,037
		LOJ	308	g/s	0,00084	0,027
		Kietosios dalelės (C)	4281	g/s	0,00368	0,116
		Anglies monoksidas (B)	5917	g/s	0,00014	0,004
		Azoto oksidai (B)	5872	g/s	0,00042	0,013
Paukštidė Nr. 56 (sieninis ventiliatorius)	166-2	Amoniakas	134	g/s	0,00118	0,037
		LOJ	308	g/s	0,00084	0,027
		Kietosios dalelės (C)	4281	g/s	0,00368	0,116
		Anglies monoksidas (B)	5917	g/s	0,00014	0,004
		Azoto oksidai (B)	5872	g/s	0,00042	0,013
Paukštidė Nr. 56 (sieninis ventiliatorius)	166-3	Amoniakas	134	g/s	0,00118	0,037
		LOJ	308	g/s	0,00084	0,027
		Kietosios dalelės (C)	4281	g/s	0,00368	0,116
		Anglies monoksidas (B)	5917	g/s	0,00014	0,004
		Azoto oksidai (B)	5872	g/s	0,00042	0,013
Paukštidė Nr. 56 (sieninis ventiliatorius)	166-4	Amoniakas	134	g/s	0,00118	0,037
		LOJ	308	g/s	0,00084	0,027
		Kietosios dalelės (C)	4281	g/s	0,00368	0,116
		Anglies monoksidas (B)	5917	g/s	0,00014	0,004
		Azoto oksidai (B)	5872	g/s	0,00042	0,013
Paukštidė Nr. 56 (sieninis ventiliatorius)	166-5	Amoniakas	134	g/s	0,00118	0,037
		LOJ	308	g/s	0,00084	0,027
		Kietosios dalelės (C)	4281	g/s	0,00368	0,116
		Anglies monoksidas (B)	5917	g/s	0,00014	0,004
		Azoto oksidai (B)	5872	g/s	0,00042	0,013
Paukštidė Nr. 56 (sieninis ventiliatorius)	166-6	Amoniakas	134	g/s	0,00118	0,037
		LOJ	308	g/s	0,00084	0,027
		Kietosios dalelės (C)	4281	g/s	0,00368	0,116
		Anglies monoksidas (B)	5917	g/s	0,00014	0,004

		Azoto oksidai (B)	5872	g/s	0,00042	0,013
Paukštidė Nr. 56 (sieninis ventiliatorius)	166-7	Amoniakas	134	g/s	0,00118	0,037
		LOJ	308	g/s	0,00084	0,027
		Kietosios dalelės (C)	4281	g/s	0,00368	0,116
		Anglies monoksidas (B)	5917	g/s	0,00014	0,004
		Azoto oksidai (B)	5872	g/s	0,00042	0,013
Paukštidė Nr. 56 (sieninis ventiliatorius)	166-8	Amoniakas	134	g/s	0,00118	0,037
		LOJ	308	g/s	0,00084	0,027
		Kietosios dalelės (C)	4281	g/s	0,00368	0,116
		Anglies monoksidas (B)	5917	g/s	0,00014	0,004
		Azoto oksidai (B)	5872	g/s	0,00042	0,013
Paukštidė Nr. 57 (stoginis ventiliatorius)	167-1	Amoniakas	134	g/s	0,00033	0,01
		LOJ	308	g/s	0,00023	0,007
		Kietosios dalelės (C)	4281	g/s	0,00101	0,032
		Anglies monoksidas (B)	5917	g/s	0,00004	0,001
		Azoto oksidai (B)	5872	g/s	0,00012	0,004
Paukštidė Nr. 57 (stoginis ventiliatorius)	167-2	Amoniakas	134	g/s	0,00033	0,01
		LOJ	308	g/s	0,00023	0,007
		Kietosios dalelės (C)	4281	g/s	0,00101	0,032
		Anglies monoksidas (B)	5917	g/s	0,00004	0,001
		Azoto oksidai (B)	5872	g/s	0,00012	0,004
Paukštidė Nr. 57 (stoginis ventiliatorius)	167-3	Amoniakas	134	g/s	0,00033	0,01
		LOJ	308	g/s	0,00023	0,007
		Kietosios dalelės (C)	4281	g/s	0,00101	0,032
		Anglies monoksidas (B)	5917	g/s	0,00004	0,001
		Azoto oksidai (B)	5872	g/s	0,00012	0,004
Paukštidė Nr. 57 (stoginis ventiliatorius)	167-4	Amoniakas	134	g/s	0,00033	0,01
		LOJ	308	g/s	0,00023	0,007
		Kietosios dalelės (C)	4281	g/s	0,00101	0,032
		Anglies monoksidas (B)	5917	g/s	0,00004	0,001
		Azoto oksidai (B)	5872	g/s	0,00012	0,004
Paukštidė Nr. 57 (stoginis ventiliatorius)	167-5	Amoniakas	134	g/s	0,00033	0,01
		LOJ	308	g/s	0,00023	0,007
		Kietosios dalelės (C)	4281	g/s	0,00101	0,032
		Anglies monoksidas (B)	5917	g/s	0,00004	0,001
		Azoto oksidai (B)	5872	g/s	0,00012	0,004
Paukštidė Nr. 57 (stoginis ventiliatorius)	167-6	Amoniakas	134	g/s	0,00033	0,01
		LOJ	308	g/s	0,00023	0,007

		Kietosios dalelės (C)	4281	g/s	0,00101	0,032
		Anglies monoksidas (B)	5917	g/s	0,00004	0,001
		Azoto oksidai (B)	5872	g/s	0,00012	0,004
Paukštidė Nr. 57 (sieninis ventiliatorius)	168-1	Amoniakas	134	g/s	0,00118	0,037
		LOJ	308	g/s	0,00084	0,027
		Kietosios dalelės (C)	4281	g/s	0,00368	0,116
		Anglies monoksidas (B)	5917	g/s	0,00014	0,004
		Azoto oksidai (B)	5872	g/s	0,00042	0,013
Paukštidė Nr. 57 (sieninis ventiliatorius)	168-2	Amoniakas	134	g/s	0,00118	0,037
		LOJ	308	g/s	0,00084	0,027
		Kietosios dalelės (C)	4281	g/s	0,00368	0,116
		Anglies monoksidas (B)	5917	g/s	0,00014	0,004
		Azoto oksidai (B)	5872	g/s	0,00042	0,013
Paukštidė Nr. 57 (sieninis ventiliatorius)	168-3	Amoniakas	134	g/s	0,00118	0,037
		LOJ	308	g/s	0,00084	0,027
		Kietosios dalelės (C)	4281	g/s	0,00368	0,116
		Anglies monoksidas (B)	5917	g/s	0,00014	0,004
		Azoto oksidai (B)	5872	g/s	0,00042	0,013
Paukštidė Nr. 57 (sieninis ventiliatorius)	168-4	Amoniakas	134	g/s	0,00118	0,037
		LOJ	308	g/s	0,00084	0,027
		Kietosios dalelės (C)	4281	g/s	0,00368	0,116
		Anglies monoksidas (B)	5917	g/s	0,00014	0,004
		Azoto oksidai (B)	5872	g/s	0,00042	0,013
Paukštidė Nr. 57 (sieninis ventiliatorius)	168-5	Amoniakas	134	g/s	0,00118	0,037
		LOJ	308	g/s	0,00084	0,027
		Kietosios dalelės (C)	4281	g/s	0,00368	0,116
		Anglies monoksidas (B)	5917	g/s	0,00014	0,004
		Azoto oksidai (B)	5872	g/s	0,00042	0,013
Paukštidė Nr. 57 (sieninis ventiliatorius)	168-6	Amoniakas	134	g/s	0,00118	0,037
		LOJ	308	g/s	0,00084	0,027
		Kietosios dalelės (C)	4281	g/s	0,00368	0,116
		Anglies monoksidas (B)	5917	g/s	0,00014	0,004
		Azoto oksidai (B)	5872	g/s	0,00042	0,013
Paukštidė Nr. 57 (sieninis ventiliatorius)	168-7	Amoniakas	134	g/s	0,00118	0,037
		LOJ	308	g/s	0,00084	0,027
		Kietosios dalelės (C)	4281	g/s	0,00368	0,116
		Anglies monoksidas (B)	5917	g/s	0,00014	0,004
		Azoto oksidai (B)	5872	g/s	0,00042	0,013

Paukštidė Nr. 57 (sieninis ventiliatorius)	168-8	Amoniakas	134	g/s	0,00118	0,037
		LOJ	308	g/s	0,00084	0,027
		Kietosios dalelės (C)	4281	g/s	0,00368	0,116
		Anglies monoksidas (B)	5917	g/s	0,00014	0,004
		Azoto oksidai (B)	5872	g/s	0,00042	0,013
Paukštidė Nr. 58 (stoginis ventiliatorius)	169-1	Amoniakas	134	g/s	0,00033	0,01
		LOJ	308	g/s	0,00023	0,007
		Kietosios dalelės (C)	4281	g/s	0,00101	0,032
		Anglies monoksidas (B)	5917	g/s	0,00004	0,001
		Azoto oksidai (B)	5872	g/s	0,00012	0,004
Paukštidė Nr. 58 (stoginis ventiliatorius)	169-2	Amoniakas	134	g/s	0,00033	0,01
		LOJ	308	g/s	0,00023	0,007
		Kietosios dalelės (C)	4281	g/s	0,00101	0,032
		Anglies monoksidas (B)	5917	g/s	0,00004	0,001
		Azoto oksidai (B)	5872	g/s	0,00012	0,004
Paukštidė Nr. 58 (stoginis ventiliatorius)	169-3	Amoniakas	134	g/s	0,00033	0,01
		LOJ	308	g/s	0,00023	0,007
		Kietosios dalelės (C)	4281	g/s	0,00101	0,032
		Anglies monoksidas (B)	5917	g/s	0,00004	0,001
		Azoto oksidai (B)	5872	g/s	0,00012	0,004
Paukštidė Nr. 58 (stoginis ventiliatorius)	169-4	Amoniakas	134	g/s	0,00033	0,01
		LOJ	308	g/s	0,00023	0,007
		Kietosios dalelės (C)	4281	g/s	0,00101	0,032
		Anglies monoksidas (B)	5917	g/s	0,00004	0,001
		Azoto oksidai (B)	5872	g/s	0,00012	0,004
Paukštidė Nr. 58 (stoginis ventiliatorius)	169-5	Amoniakas	134	g/s	0,00033	0,01
		LOJ	308	g/s	0,00023	0,007
		Kietosios dalelės (C)	4281	g/s	0,00101	0,032
		Anglies monoksidas (B)	5917	g/s	0,00004	0,001
		Azoto oksidai (B)	5872	g/s	0,00012	0,004
Paukštidė Nr. 58 (stoginis ventiliatorius)	169-6	Amoniakas	134	g/s	0,00033	0,01
		LOJ	308	g/s	0,00023	0,007
		Kietosios dalelės (C)	4281	g/s	0,00101	0,032
		Anglies monoksidas (B)	5917	g/s	0,00004	0,001
		Azoto oksidai (B)	5872	g/s	0,00012	0,004
Paukštidė Nr. 58 (sieninis ventiliatorius)	170-1	Amoniakas	134	g/s	0,00118	0,037
		LOJ	308	g/s	0,00084	0,027
		Kietosios dalelės (C)	4281	g/s	0,00368	0,116

		Anglies monoksidas (B)	5917	g/s	0,00014	0,004
		Azoto oksidai (B)	5872	g/s	0,00042	0,013
Paukštide Nr. 58 (sieninis ventiliatorius)	170-2	Amoniakas	134	g/s	0,00118	0,037
		LOJ	308	g/s	0,00084	0,027
		Kietosios dalelės (C)	4281	g/s	0,00368	0,116
		Anglies monoksidas (B)	5917	g/s	0,00014	0,004
		Azoto oksidai (B)	5872	g/s	0,00042	0,013
Paukštide Nr. 58 (sieninis ventiliatorius)	170-3	Amoniakas	134	g/s	0,00118	0,037
		LOJ	308	g/s	0,00084	0,027
		Kietosios dalelės (C)	4281	g/s	0,00368	0,116
		Anglies monoksidas (B)	5917	g/s	0,00014	0,004
		Azoto oksidai (B)	5872	g/s	0,00042	0,013
Paukštide Nr. 58 (sieninis ventiliatorius)	170-4	Amoniakas	134	g/s	0,00118	0,037
		LOJ	308	g/s	0,00084	0,027
		Kietosios dalelės (C)	4281	g/s	0,00368	0,116
		Anglies monoksidas (B)	5917	g/s	0,00014	0,004
		Azoto oksidai (B)	5872	g/s	0,00042	0,013
Paukštide Nr. 58 (sieninis ventiliatorius)	170-5	Amoniakas	134	g/s	0,00118	0,037
		LOJ	308	g/s	0,00084	0,027
		Kietosios dalelės (C)	4281	g/s	0,00368	0,116
		Anglies monoksidas (B)	5917	g/s	0,00014	0,004
		Azoto oksidai (B)	5872	g/s	0,00042	0,013
Paukštide Nr. 58 (sieninis ventiliatorius)	170-6	Amoniakas	134	g/s	0,00118	0,037
		LOJ	308	g/s	0,00084	0,027
		Kietosios dalelės (C)	4281	g/s	0,00368	0,116
		Anglies monoksidas (B)	5917	g/s	0,00014	0,004
		Azoto oksidai (B)	5872	g/s	0,00042	0,013
Paukštide Nr. 58 (sieninis ventiliatorius)	170-7	Amoniakas	134	g/s	0,00118	0,037
		LOJ	308	g/s	0,00084	0,027
		Kietosios dalelės (C)	4281	g/s	0,00368	0,116
		Anglies monoksidas (B)	5917	g/s	0,00014	0,004
		Azoto oksidai (B)	5872	g/s	0,00042	0,013
Paukštide Nr. 58 (sieninis ventiliatorius)	170-8	Amoniakas	134	g/s	0,00118	0,037
		LOJ	308	g/s	0,00084	0,027
		Kietosios dalelės (C)	4281	g/s	0,00368	0,116
		Anglies monoksidas (B)	5917	g/s	0,00014	0,004
		Azoto oksidai (B)	5872	g/s	0,00042	0,013
Paukštide Nr. 61 (stoginis ventiliatorius)	171-1	Amoniakas	134	g/s	0,00071	0,022

		LOJ	308	g/s	0,00050	0,016
		Kietosios dalelės (C)	4281	g/s	0,00220	0,069
		Anglies monoksidas (B)	5917	g/s	0,00009	0,003
		Azoto oksidai (B)	5872	g/s	0,00027	0,009
Paukštidė Nr. 61 (stoginis ventiliatorius)	171-2	Amoniakas	134	g/s	0,00071	0,022
		LOJ	308	g/s	0,00050	0,016
		Kietosios dalelės (C)	4281	g/s	0,00220	0,069
		Anglies monoksidas (B)	5917	g/s	0,00009	0,003
		Azoto oksidai (B)	5872	g/s	0,00027	0,009
Paukštidė Nr. 61 (stoginis ventiliatorius)	171-3	Amoniakas	134	g/s	0,00071	0,022
		LOJ	308	g/s	0,00050	0,016
		Kietosios dalelės (C)	4281	g/s	0,00220	0,069
		Anglies monoksidas (B)	5917	g/s	0,00009	0,003
		Azoto oksidai (B)	5872	g/s	0,00027	0,009
Paukštidė Nr. 61 (stoginis ventiliatorius)	171-4	Amoniakas	134	g/s	0,00071	0,022
		LOJ	308	g/s	0,00050	0,016
		Kietosios dalelės (C)	4281	g/s	0,00220	0,069
		Anglies monoksidas (B)	5917	g/s	0,00009	0,003
		Azoto oksidai (B)	5872	g/s	0,00027	0,009
Paukštidė Nr. 61 (stoginis ventiliatorius)	171-5	Amoniakas	134	g/s	0,00071	0,022
		LOJ	308	g/s	0,00050	0,016
		Kietosios dalelės (C)	4281	g/s	0,00220	0,069
		Anglies monoksidas (B)	5917	g/s	0,00009	0,003
		Azoto oksidai (B)	5872	g/s	0,00027	0,009
Paukštidė Nr. 61 (sieninis ventiliatorius)	172-1	Amoniakas	134	g/s	0,00141	0,045
		LOJ	308	g/s	0,00101	0,032
		Kietosios dalelės (C)	4281	g/s	0,00440	0,139
		Anglies monoksidas (B)	5917	g/s	0,00018	0,006
		Azoto oksidai (B)	5872	g/s	0,00055	0,017
Paukštidė Nr. 61 (sieninis ventiliatorius)	172-2	Amoniakas	134	g/s	0,00141	0,045
		LOJ	308	g/s	0,00101	0,032
		Kietosios dalelės (C)	4281	g/s	0,00440	0,139
		Anglies monoksidas (B)	5917	g/s	0,00018	0,006
		Azoto oksidai (B)	5872	g/s	0,00055	0,017
Paukštidė Nr. 61 (sieninis ventiliatorius)	172-3	Amoniakas	134	g/s	0,00141	0,045
		LOJ	308	g/s	0,00101	0,032
		Kietosios dalelės (C)	4281	g/s	0,00440	0,139
		Anglies monoksidas (B)	5917	g/s	0,00018	0,006

		Azoto oksidai (B)	5872	g/s	0,00055	0,017
Paukštidė Nr. 61 (sieninis ventiliatorius)	172-4	Amoniakas	134	g/s	0,00141	0,045
		LOJ	308	g/s	0,00101	0,032
		Kietosios dalelės (C)	4281	g/s	0,00440	0,139
		Anglies monoksidas (B)	5917	g/s	0,00018	0,006
		Azoto oksidai (B)	5872	g/s	0,00055	0,017
Paukštidė Nr. 61 (sieninis ventiliatorius)	172-5	Amoniakas	134	g/s	0,00141	0,045
		LOJ	308	g/s	0,00101	0,032
		Kietosios dalelės (C)	4281	g/s	0,00440	0,139
		Anglies monoksidas (B)	5917	g/s	0,00018	0,006
		Azoto oksidai (B)	5872	g/s	0,00055	0,017
Paukštidė Nr. 62 (stoginis ventiliatorius)	173-1	Amoniakas	134	g/s	0,00071	0,022
		LOJ	308	g/s	0,00050	0,016
		Kietosios dalelės (C)	4281	g/s	0,00220	0,069
		Anglies monoksidas (B)	5917	g/s	0,00009	0,003
		Azoto oksidai (B)	5872	g/s	0,00027	0,009
Paukštidė Nr. 62 (stoginis ventiliatorius)	173-2	Amoniakas	134	g/s	0,00071	0,022
		LOJ	308	g/s	0,00050	0,016
		Kietosios dalelės (C)	4281	g/s	0,00220	0,069
		Anglies monoksidas (B)	5917	g/s	0,00009	0,003
		Azoto oksidai (B)	5872	g/s	0,00027	0,009
Paukštidė Nr. 62 (stoginis ventiliatorius)	173-3	Amoniakas	134	g/s	0,00071	0,022
		LOJ	308	g/s	0,00050	0,016
		Kietosios dalelės (C)	4281	g/s	0,00220	0,069
		Anglies monoksidas (B)	5917	g/s	0,00009	0,003
		Azoto oksidai (B)	5872	g/s	0,00027	0,009
Paukštidė Nr. 62 (stoginis ventiliatorius)	173-4	Amoniakas	134	g/s	0,00071	0,022
		LOJ	308	g/s	0,00050	0,016
		Kietosios dalelės (C)	4281	g/s	0,00220	0,069
		Anglies monoksidas (B)	5917	g/s	0,00009	0,003
		Azoto oksidai (B)	5872	g/s	0,00027	0,009
Paukštidė Nr. 62 (stoginis ventiliatorius)	173-5	Amoniakas	134	g/s	0,00071	0,022
		LOJ	308	g/s	0,00050	0,016
		Kietosios dalelės (C)	4281	g/s	0,00220	0,069
		Anglies monoksidas (B)	5917	g/s	0,00009	0,003
		Azoto oksidai (B)	5872	g/s	0,00027	0,009
Paukštidė Nr. 62 (sieninis ventiliatorius)	174-1	Amoniakas	134	g/s	0,00141	0,045
		LOJ	308	g/s	0,00101	0,032

		Kietosios dalelės (C)	4281	g/s	0,00440	0,139
		Anglies monoksidas (B)	5917	g/s	0,00018	0,006
		Azoto oksidai (B)	5872	g/s	0,00055	0,017
Paukštidė Nr. 62 (sieninis ventiliatorius)	174-2	Amoniakas	134	g/s	0,00141	0,045
		LOJ	308	g/s	0,00101	0,032
		Kietosios dalelės (C)	4281	g/s	0,00440	0,139
		Anglies monoksidas (B)	5917	g/s	0,00018	0,006
		Azoto oksidai (B)	5872	g/s	0,00055	0,017
Paukštidė Nr. 62 (sieninis ventiliatorius)	174-3	Amoniakas	134	g/s	0,00141	0,045
		LOJ	308	g/s	0,00101	0,032
		Kietosios dalelės (C)	4281	g/s	0,00440	0,139
		Anglies monoksidas (B)	5917	g/s	0,00018	0,006
		Azoto oksidai (B)	5872	g/s	0,00055	0,017
Paukštidė Nr. 62 (sieninis ventiliatorius)	174-4	Amoniakas	134	g/s	0,00141	0,045
		LOJ	308	g/s	0,00101	0,032
		Kietosios dalelės (C)	4281	g/s	0,00440	0,139
		Anglies monoksidas (B)	5917	g/s	0,00018	0,006
		Azoto oksidai (B)	5872	g/s	0,00055	0,017
Paukštidė Nr. 62 (sieninis ventiliatorius)	174-5	Amoniakas	134	g/s	0,00141	0,045
		LOJ	308	g/s	0,00101	0,032
		Kietosios dalelės (C)	4281	g/s	0,00440	0,139
		Anglies monoksidas (B)	5917	g/s	0,00018	0,006
		Azoto oksidai (B)	5872	g/s	0,00055	0,017
Paukštidė Nr. 63 (stoginis ventiliatorius)	175-1	Amoniakas	134	g/s	0,00071	0,022
		LOJ	308	g/s	0,00050	0,016
		Kietosios dalelės (C)	4281	g/s	0,00220	0,069
		Anglies monoksidas (B)	5917	g/s	0,00009	0,003
		Azoto oksidai (B)	5872	g/s	0,00027	0,009
Paukštidė Nr. 63 (stoginis ventiliatorius)	175-2	Amoniakas	134	g/s	0,00071	0,022
		LOJ	308	g/s	0,00050	0,016
		Kietosios dalelės (C)	4281	g/s	0,00220	0,069
		Anglies monoksidas (B)	5917	g/s	0,00009	0,003
		Azoto oksidai (B)	5872	g/s	0,00027	0,009
Paukštidė Nr. 63 (stoginis ventiliatorius)	175-3	Amoniakas	134	g/s	0,00071	0,022
		LOJ	308	g/s	0,00050	0,016
		Kietosios dalelės (C)	4281	g/s	0,00220	0,069
		Anglies monoksidas (B)	5917	g/s	0,00009	0,003
		Azoto oksidai (B)	5872	g/s	0,00027	0,009

Paukštidė Nr. 63 (stoginis ventiliatorius)	175-4	Amoniakas	134	g/s	0,00071	0,022
		LOJ	308	g/s	0,00050	0,016
		Kietosios dalelės (C)	4281	g/s	0,00220	0,069
		Anglies monoksidas (B)	5917	g/s	0,00009	0,003
		Azoto oksidai (B)	5872	g/s	0,00027	0,009
Paukštidė Nr. 63 (stoginis ventiliatorius)	175-5	Amoniakas	134	g/s	0,00071	0,022
		LOJ	308	g/s	0,00050	0,016
		Kietosios dalelės (C)	4281	g/s	0,00220	0,069
		Anglies monoksidas (B)	5917	g/s	0,00009	0,003
		Azoto oksidai (B)	5872	g/s	0,00027	0,009
Paukštidė Nr. 63 (sieninis ventiliatorius)	176-1	Amoniakas	134	g/s	0,00141	0,045
		LOJ	308	g/s	0,00101	0,032
		Kietosios dalelės (C)	4281	g/s	0,00440	0,139
		Anglies monoksidas (B)	5917	g/s	0,00018	0,006
		Azoto oksidai (B)	5872	g/s	0,00055	0,017
Paukštidė Nr. 63 (sieninis ventiliatorius)	176-2	Amoniakas	134	g/s	0,00141	0,045
		LOJ	308	g/s	0,00101	0,032
		Kietosios dalelės (C)	4281	g/s	0,00440	0,139
		Anglies monoksidas (B)	5917	g/s	0,00018	0,006
		Azoto oksidai (B)	5872	g/s	0,00055	0,017
Paukštidė Nr. 63 (sieninis ventiliatorius)	176-3	Amoniakas	134	g/s	0,00141	0,045
		LOJ	308	g/s	0,00101	0,032
		Kietosios dalelės (C)	4281	g/s	0,00440	0,139
		Anglies monoksidas (B)	5917	g/s	0,00018	0,006
		Azoto oksidai (B)	5872	g/s	0,00055	0,017
Paukštidė Nr. 63 (sieninis ventiliatorius)	176-4	Amoniakas	134	g/s	0,00141	0,045
		LOJ	308	g/s	0,00101	0,032
		Kietosios dalelės (C)	4281	g/s	0,00440	0,139
		Anglies monoksidas (B)	5917	g/s	0,00018	0,006
		Azoto oksidai (B)	5872	g/s	0,00055	0,017
Paukštidė Nr. 63 (sieninis ventiliatorius)	176-5	Amoniakas	134	g/s	0,00141	0,045
		LOJ	308	g/s	0,00101	0,032
		Kietosios dalelės (C)	4281	g/s	0,00440	0,139
		Anglies monoksidas (B)	5917	g/s	0,00018	0,006
		Azoto oksidai (B)	5872	g/s	0,00055	0,017
Paukštidė Nr. 64 (stoginis ventiliatorius)	177-1	Amoniakas	134	g/s	0,00071	0,022
		LOJ	308	g/s	0,00050	0,016
		Kietosios dalelės (C)	4281	g/s	0,00220	0,069

		Anglies monoksidas (B)	5917	g/s	0,00009	0,003
		Azoto oksidai (B)	5872	g/s	0,00027	0,009
Paukštide Nr. 64 (stoginis ventiliatorius)	177-2	Amoniakas	134	g/s	0,00071	0,022
		LOJ	308	g/s	0,00050	0,016
		Kietosios dalelės (C)	4281	g/s	0,00220	0,069
		Anglies monoksidas (B)	5917	g/s	0,00009	0,003
		Azoto oksidai (B)	5872	g/s	0,00027	0,009
Paukštide Nr. 64 (stoginis ventiliatorius)	177-3	Amoniakas	134	g/s	0,00071	0,022
		LOJ	308	g/s	0,00050	0,016
		Kietosios dalelės (C)	4281	g/s	0,00220	0,069
		Anglies monoksidas (B)	5917	g/s	0,00009	0,003
		Azoto oksidai (B)	5872	g/s	0,00027	0,009
Paukštide Nr. 64 (stoginis ventiliatorius)	177-4	Amoniakas	134	g/s	0,00071	0,022
		LOJ	308	g/s	0,00050	0,016
		Kietosios dalelės (C)	4281	g/s	0,00220	0,069
		Anglies monoksidas (B)	5917	g/s	0,00009	0,003
		Azoto oksidai (B)	5872	g/s	0,00027	0,009
Paukštide Nr. 64 (stoginis ventiliatorius)	177-5	Amoniakas	134	g/s	0,00071	0,022
		LOJ	308	g/s	0,00050	0,016
		Kietosios dalelės (C)	4281	g/s	0,00220	0,069
		Anglies monoksidas (B)	5917	g/s	0,00009	0,003
		Azoto oksidai (B)	5872	g/s	0,00027	0,009
Paukštide Nr. 64 (sieninis ventiliatorius)	178-1	Amoniakas	134	g/s	0,00141	0,045
		LOJ	308	g/s	0,00101	0,032
		Kietosios dalelės (C)	4281	g/s	0,00440	0,139
		Anglies monoksidas (B)	5917	g/s	0,00018	0,006
		Azoto oksidai (B)	5872	g/s	0,00055	0,017
Paukštide Nr. 64 (sieninis ventiliatorius)	178-2	Amoniakas	134	g/s	0,00141	0,045
		LOJ	308	g/s	0,00101	0,032
		Kietosios dalelės (C)	4281	g/s	0,00440	0,139
		Anglies monoksidas (B)	5917	g/s	0,00018	0,006
		Azoto oksidai (B)	5872	g/s	0,00055	0,017
Paukštide Nr. 64 (sieninis ventiliatorius)	178-3	Amoniakas	134	g/s	0,00141	0,045
		LOJ	308	g/s	0,00101	0,032
		Kietosios dalelės (C)	4281	g/s	0,00440	0,139
		Anglies monoksidas (B)	5917	g/s	0,00018	0,006
		Azoto oksidai (B)	5872	g/s	0,00055	0,017
Paukštide Nr. 64 (sieninis ventiliatorius)	178-4	Amoniakas	134	g/s	0,00141	0,045

		LOJ	308	g/s	0,00101	0,032
		Kietosios dalelės (C)	4281	g/s	0,00440	0,139
		Anglies monoksidas (B)	5917	g/s	0,00018	0,006
		Azoto oksidai (B)	5872	g/s	0,00055	0,017
Paukštidė Nr. 64 (sieninis ventiliatorius)	178-5	Amoniakas	134	g/s	0,00141	0,045
		LOJ	308	g/s	0,00101	0,032
		Kietosios dalelės (C)	4281	g/s	0,00440	0,139
		Anglies monoksidas (B)	5917	g/s	0,00018	0,006
		Azoto oksidai (B)	5872	g/s	0,00055	0,017
Paukštidė Nr. 65 (stoginis ventiliatorius)	179-1	Amoniakas	134	g/s	0,00071	0,022
		LOJ	308	g/s	0,00050	0,016
		Kietosios dalelės (C)	4281	g/s	0,00220	0,069
		Anglies monoksidas (B)	5917	g/s	0,00009	0,003
		Azoto oksidai (B)	5872	g/s	0,00027	0,009
Paukštidė Nr. 65 (stoginis ventiliatorius)	179-2	Amoniakas	134	g/s	0,00071	0,022
		LOJ	308	g/s	0,00050	0,016
		Kietosios dalelės (C)	4281	g/s	0,00220	0,069
		Anglies monoksidas (B)	5917	g/s	0,00009	0,003
		Azoto oksidai (B)	5872	g/s	0,00027	0,009
Paukštidė Nr. 65 (stoginis ventiliatorius)	179-3	Amoniakas	134	g/s	0,00071	0,022
		LOJ	308	g/s	0,00050	0,016
		Kietosios dalelės (C)	4281	g/s	0,00220	0,069
		Anglies monoksidas (B)	5917	g/s	0,00009	0,003
		Azoto oksidai (B)	5872	g/s	0,00027	0,009
Paukštidė Nr. 65 (stoginis ventiliatorius)	179-4	Amoniakas	134	g/s	0,00071	0,022
		LOJ	308	g/s	0,00050	0,016
		Kietosios dalelės (C)	4281	g/s	0,00220	0,069
		Anglies monoksidas (B)	5917	g/s	0,00009	0,003
		Azoto oksidai (B)	5872	g/s	0,00027	0,009
Paukštidė Nr. 65 (stoginis ventiliatorius)	179-5	Amoniakas	134	g/s	0,00071	0,022
		LOJ	308	g/s	0,00050	0,016
		Kietosios dalelės (C)	4281	g/s	0,00220	0,069
		Anglies monoksidas (B)	5917	g/s	0,00009	0,003
		Azoto oksidai (B)	5872	g/s	0,00027	0,009
Paukštidė Nr. 65 (sieninis ventiliatorius)	180-1	Amoniakas	134	g/s	0,00141	0,045
		LOJ	308	g/s	0,00101	0,032
		Kietosios dalelės (C)	4281	g/s	0,00440	0,139
		Anglies monoksidas (B)	5917	g/s	0,00018	0,006

		Azoto oksidai (B)	5872	g/s	0,00055	0,017
Paukštidė Nr. 65 (sieninis ventiliatorius)	180-2	Amoniakas	134	g/s	0,00141	0,045
		LOJ	308	g/s	0,00101	0,032
		Kietosios dalelės (C)	4281	g/s	0,00440	0,139
		Anglies monoksidas (B)	5917	g/s	0,00018	0,006
		Azoto oksidai (B)	5872	g/s	0,00055	0,017
Paukštidė Nr. 65 (sieninis ventiliatorius)	180-3	Amoniakas	134	g/s	0,00141	0,045
		LOJ	308	g/s	0,00101	0,032
		Kietosios dalelės (C)	4281	g/s	0,00440	0,139
		Anglies monoksidas (B)	5917	g/s	0,00018	0,006
		Azoto oksidai (B)	5872	g/s	0,00055	0,017
Paukštidė Nr. 65 (sieninis ventiliatorius)	180-4	Amoniakas	134	g/s	0,00141	0,045
		LOJ	308	g/s	0,00101	0,032
		Kietosios dalelės (C)	4281	g/s	0,00440	0,139
		Anglies monoksidas (B)	5917	g/s	0,00018	0,006
		Azoto oksidai (B)	5872	g/s	0,00055	0,017
Paukštidė Nr. 65 (sieninis ventiliatorius)	180-5	Amoniakas	134	g/s	0,00141	0,045
		LOJ	308	g/s	0,00101	0,032
		Kietosios dalelės (C)	4281	g/s	0,00440	0,139
		Anglies monoksidas (B)	5917	g/s	0,00018	0,006
		Azoto oksidai (B)	5872	g/s	0,00055	0,017
Paukštidė Nr. 66 (stoginis ventiliatorius)	181-1	Amoniakas	134	g/s	0,00071	0,022
		LOJ	308	g/s	0,00050	0,016
		Kietosios dalelės (C)	4281	g/s	0,00220	0,069
		Anglies monoksidas (B)	5917	g/s	0,00009	0,003
		Azoto oksidai (B)	5872	g/s	0,00027	0,009
Paukštidė Nr. 66 (stoginis ventiliatorius)	181-2	Amoniakas	134	g/s	0,00071	0,022
		LOJ	308	g/s	0,00050	0,016
		Kietosios dalelės (C)	4281	g/s	0,00220	0,069
		Anglies monoksidas (B)	5917	g/s	0,00009	0,003
		Azoto oksidai (B)	5872	g/s	0,00027	0,009
Paukštidė Nr. 66 (stoginis ventiliatorius)	181-3	Amoniakas	134	g/s	0,00071	0,022
		LOJ	308	g/s	0,00050	0,016
		Kietosios dalelės (C)	4281	g/s	0,00220	0,069
		Anglies monoksidas (B)	5917	g/s	0,00009	0,003
		Azoto oksidai (B)	5872	g/s	0,00027	0,009
Paukštidė Nr. 66 (stoginis ventiliatorius)	181-4	Amoniakas	134	g/s	0,00071	0,022
		LOJ	308	g/s	0,00050	0,016

		Kietosios dalelės (C)	4281	g/s	0,00220	0,069
		Anglies monoksidas (B)	5917	g/s	0,00009	0,003
		Azoto oksidai (B)	5872	g/s	0,00027	0,009
Paukštidė Nr. 66 (stoginis ventiliatorius)	181-5	Amoniakas	134	g/s	0,00071	0,022
		LOJ	308	g/s	0,00050	0,016
		Kietosios dalelės (C)	4281	g/s	0,00220	0,069
		Anglies monoksidas (B)	5917	g/s	0,00009	0,003
		Azoto oksidai (B)	5872	g/s	0,00027	0,009
Paukštidė Nr. 66 (sieninis ventiliatorius)	182-1	Amoniakas	134	g/s	0,00141	0,045
		LOJ	308	g/s	0,00101	0,032
		Kietosios dalelės (C)	4281	g/s	0,00440	0,139
		Anglies monoksidas (B)	5917	g/s	0,00018	0,006
		Azoto oksidai (B)	5872	g/s	0,00055	0,017
Paukštidė Nr. 66 (sieninis ventiliatorius)	182-2	Amoniakas	134	g/s	0,00141	0,045
		LOJ	308	g/s	0,00101	0,032
		Kietosios dalelės (C)	4281	g/s	0,00440	0,139
		Anglies monoksidas (B)	5917	g/s	0,00018	0,006
		Azoto oksidai (B)	5872	g/s	0,00055	0,017
Paukštidė Nr. 66 (sieninis ventiliatorius)	182-3	Amoniakas	134	g/s	0,00141	0,045
		LOJ	308	g/s	0,00101	0,032
		Kietosios dalelės (C)	4281	g/s	0,00440	0,139
		Anglies monoksidas (B)	5917	g/s	0,00018	0,006
		Azoto oksidai (B)	5872	g/s	0,00055	0,017
Paukštidė Nr. 66 (sieninis ventiliatorius)	182-4	Amoniakas	134	g/s	0,00141	0,045
		LOJ	308	g/s	0,00101	0,032
		Kietosios dalelės (C)	4281	g/s	0,00440	0,139
		Anglies monoksidas (B)	5917	g/s	0,00018	0,006
		Azoto oksidai (B)	5872	g/s	0,00055	0,017
Paukštidė Nr. 66 (sieninis ventiliatorius)	182-5	Amoniakas	134	g/s	0,00141	0,045
		LOJ	308	g/s	0,00101	0,032
		Kietosios dalelės (C)	4281	g/s	0,00440	0,139
		Anglies monoksidas (B)	5917	g/s	0,00018	0,006
		Azoto oksidai (B)	5872	g/s	0,00055	0,017
Paukštidė Nr. 67 (stoginis ventiliatorius)	183-1	Amoniakas	134	g/s	0,00071	0,022
		LOJ	308	g/s	0,00050	0,016
		Kietosios dalelės (C)	4281	g/s	0,00220	0,069
		Anglies monoksidas (B)	5917	g/s	0,00009	0,003
		Azoto oksidai (B)	5872	g/s	0,00027	0,009

Paukštidė Nr. 67 (stoginis ventiliatorius)	183-2	Amoniakas	134	g/s	0,00071	0,022
		LOJ	308	g/s	0,00050	0,016
		Kietosios dalelės (C)	4281	g/s	0,00220	0,069
		Anglies monoksidas (B)	5917	g/s	0,00009	0,003
		Azoto oksidai (B)	5872	g/s	0,00027	0,009
Paukštidė Nr. 67 (stoginis ventiliatorius)	183-3	Amoniakas	134	g/s	0,00071	0,022
		LOJ	308	g/s	0,00050	0,016
		Kietosios dalelės (C)	4281	g/s	0,00220	0,069
		Anglies monoksidas (B)	5917	g/s	0,00009	0,003
		Azoto oksidai (B)	5872	g/s	0,00027	0,009
Paukštidė Nr. 67 (stoginis ventiliatorius)	183-4	Amoniakas	134	g/s	0,00071	0,022
		LOJ	308	g/s	0,00050	0,016
		Kietosios dalelės (C)	4281	g/s	0,00220	0,069
		Anglies monoksidas (B)	5917	g/s	0,00009	0,003
		Azoto oksidai (B)	5872	g/s	0,00027	0,009
Paukštidė Nr. 67 (stoginis ventiliatorius)	183-5	Amoniakas	134	g/s	0,00071	0,022
		LOJ	308	g/s	0,00050	0,016
		Kietosios dalelės (C)	4281	g/s	0,00220	0,069
		Anglies monoksidas (B)	5917	g/s	0,00009	0,003
		Azoto oksidai (B)	5872	g/s	0,00027	0,009
Paukštidė Nr. 67 (sieninis ventiliatorius)	184-1	Amoniakas	134	g/s	0,00141	0,045
		LOJ	308	g/s	0,00101	0,032
		Kietosios dalelės (C)	4281	g/s	0,00440	0,139
		Anglies monoksidas (B)	5917	g/s	0,00018	0,006
		Azoto oksidai (B)	5872	g/s	0,00055	0,017
Paukštidė Nr. 67 (sieninis ventiliatorius)	184-2	Amoniakas	134	g/s	0,00141	0,045
		LOJ	308	g/s	0,00101	0,032
		Kietosios dalelės (C)	4281	g/s	0,00440	0,139
		Anglies monoksidas (B)	5917	g/s	0,00018	0,006
		Azoto oksidai (B)	5872	g/s	0,00055	0,017
Paukštidė Nr. 67 (sieninis ventiliatorius)	184-3	Amoniakas	134	g/s	0,00141	0,045
		LOJ	308	g/s	0,00101	0,032
		Kietosios dalelės (C)	4281	g/s	0,00440	0,139
		Anglies monoksidas (B)	5917	g/s	0,00018	0,006
		Azoto oksidai (B)	5872	g/s	0,00055	0,017
Paukštidė Nr. 67 (sieninis ventiliatorius)	184-4	Amoniakas	134	g/s	0,00141	0,045
		LOJ	308	g/s	0,00101	0,032
		Kietosios dalelės (C)	4281	g/s	0,00440	0,139

		Anglies monoksidas (B)	5917	g/s	0,00018	0,006
		Azoto oksidai (B)	5872	g/s	0,00055	0,017
Paukštidė Nr. 67 (sieninis ventiliatorius)	184-5	Amoniakas	134	g/s	0,00141	0,045
		LOJ	308	g/s	0,00101	0,032
		Kietosios dalelės (C)	4281	g/s	0,00440	0,139
		Anglies monoksidas (B)	5917	g/s	0,00018	0,006
		Azoto oksidai (B)	5872	g/s	0,00055	0,017
Paukštidė Nr. 68 (stoginis ventiliatorius)	185-1	Amoniakas	134	g/s	0,00071	0,022
		LOJ	308	g/s	0,00050	0,016
		Kietosios dalelės (C)	4281	g/s	0,00220	0,069
		Anglies monoksidas (B)	5917	g/s	0,00009	0,003
		Azoto oksidai (B)	5872	g/s	0,00027	0,009
Paukštidė Nr. 68 (stoginis ventiliatorius)	185-2	Amoniakas	134	g/s	0,00071	0,022
		LOJ	308	g/s	0,00050	0,016
		Kietosios dalelės (C)	4281	g/s	0,00220	0,069
		Anglies monoksidas (B)	5917	g/s	0,00009	0,003
		Azoto oksidai (B)	5872	g/s	0,00027	0,009
Paukštidė Nr. 68 (stoginis ventiliatorius)	185-3	Amoniakas	134	g/s	0,00071	0,022
		LOJ	308	g/s	0,00050	0,016
		Kietosios dalelės (C)	4281	g/s	0,00220	0,069
		Anglies monoksidas (B)	5917	g/s	0,00009	0,003
		Azoto oksidai (B)	5872	g/s	0,00027	0,009
Paukštidė Nr. 68 (stoginis ventiliatorius)	185-4	Amoniakas	134	g/s	0,00071	0,022
		LOJ	308	g/s	0,00050	0,016
		Kietosios dalelės (C)	4281	g/s	0,00220	0,069
		Anglies monoksidas (B)	5917	g/s	0,00009	0,003
		Azoto oksidai (B)	5872	g/s	0,00027	0,009
Paukštidė Nr. 68 (stoginis ventiliatorius)	185-5	Amoniakas	134	g/s	0,00071	0,022
		LOJ	308	g/s	0,00050	0,016
		Kietosios dalelės (C)	4281	g/s	0,00220	0,069
		Anglies monoksidas (B)	5917	g/s	0,00009	0,003
		Azoto oksidai (B)	5872	g/s	0,00027	0,009
Paukštidė Nr. 68 (sieninis ventiliatorius)	186-1	Amoniakas	134	g/s	0,00141	0,045
		LOJ	308	g/s	0,00101	0,032
		Kietosios dalelės (C)	4281	g/s	0,00440	0,139
		Anglies monoksidas (B)	5917	g/s	0,00018	0,006
		Azoto oksidai (B)	5872	g/s	0,00055	0,017
Paukštidė Nr. 68 (sieninis ventiliatorius)	186-2	Amoniakas	134	g/s	0,00141	0,045

		LOJ	308	g/s	0,00101	0,032
		Kietosios dalelės (C)	4281	g/s	0,00440	0,139
		Anglies monoksidas (B)	5917	g/s	0,00018	0,006
		Azoto oksidai (B)	5872	g/s	0,00055	0,017
Paukštidė Nr. 68 (sieninis ventiliatorius)	186-3	Amoniakas	134	g/s	0,00141	0,045
		LOJ	308	g/s	0,00101	0,032
		Kietosios dalelės (C)	4281	g/s	0,00440	0,139
		Anglies monoksidas (B)	5917	g/s	0,00018	0,006
		Azoto oksidai (B)	5872	g/s	0,00055	0,017
Paukštidė Nr. 68 (sieninis ventiliatorius)	186-4	Amoniakas	134	g/s	0,00141	0,045
		LOJ	308	g/s	0,00101	0,032
		Kietosios dalelės (C)	4281	g/s	0,00440	0,139
		Anglies monoksidas (B)	5917	g/s	0,00018	0,006
		Azoto oksidai (B)	5872	g/s	0,00055	0,017
Paukštidė Nr. 68 (sieninis ventiliatorius)	186-5	Amoniakas	134	g/s	0,00141	0,045
		LOJ	308	g/s	0,00101	0,032
		Kietosios dalelės (C)	4281	g/s	0,00440	0,139
		Anglies monoksidas (B)	5917	g/s	0,00018	0,006
		Azoto oksidai (B)	5872	g/s	0,00055	0,017
Paukštidė Nr. 69 (stoginis ventiliatorius)	187-1	Amoniakas	134	g/s	0,00071	0,022
		LOJ	308	g/s	0,00050	0,016
		Kietosios dalelės (C)	4281	g/s	0,00220	0,069
		Anglies monoksidas (B)	5917	g/s	0,00009	0,003
		Azoto oksidai (B)	5872	g/s	0,00027	0,009
Paukštidė Nr. 69 (stoginis ventiliatorius)	187-2	Amoniakas	134	g/s	0,00071	0,022
		LOJ	308	g/s	0,00050	0,016
		Kietosios dalelės (C)	4281	g/s	0,00220	0,069
		Anglies monoksidas (B)	5917	g/s	0,00009	0,003
		Azoto oksidai (B)	5872	g/s	0,00027	0,009
Paukštidė Nr. 69 (stoginis ventiliatorius)	187-3	Amoniakas	134	g/s	0,00071	0,022
		LOJ	308	g/s	0,00050	0,016
		Kietosios dalelės (C)	4281	g/s	0,00220	0,069
		Anglies monoksidas (B)	5917	g/s	0,00009	0,003
		Azoto oksidai (B)	5872	g/s	0,00027	0,009
Paukštidė Nr. 69 (stoginis ventiliatorius)	187-4	Amoniakas	134	g/s	0,00071	0,022
		LOJ	308	g/s	0,00050	0,016
		Kietosios dalelės (C)	4281	g/s	0,00220	0,069
		Anglies monoksidas (B)	5917	g/s	0,00009	0,003

		Azoto oksidai (B)	5872	g/s	0,00027	0,009
Paukštidė Nr. 69 (stoginis ventiliatorius)	187-5	Amoniakas	134	g/s	0,00071	0,022
		LOJ	308	g/s	0,00050	0,016
		Kietosios dalelės (C)	4281	g/s	0,00220	0,069
		Anglies monoksidas (B)	5917	g/s	0,00009	0,003
		Azoto oksidai (B)	5872	g/s	0,00027	0,009
Paukštidė Nr. 69 (sieninis ventiliatorius)	188-1	Amoniakas	134	g/s	0,00141	0,045
		LOJ	308	g/s	0,00101	0,032
		Kietosios dalelės (C)	4281	g/s	0,00440	0,139
		Anglies monoksidas (B)	5917	g/s	0,00018	0,006
		Azoto oksidai (B)	5872	g/s	0,00055	0,017
Paukštidė Nr. 69 (sieninis ventiliatorius)	188-2	Amoniakas	134	g/s	0,00141	0,045
		LOJ	308	g/s	0,00101	0,032
		Kietosios dalelės (C)	4281	g/s	0,00440	0,139
		Anglies monoksidas (B)	5917	g/s	0,00018	0,006
		Azoto oksidai (B)	5872	g/s	0,00055	0,017
Paukštidė Nr. 69 (sieninis ventiliatorius)	188-3	Amoniakas	134	g/s	0,00141	0,045
		LOJ	308	g/s	0,00101	0,032
		Kietosios dalelės (C)	4281	g/s	0,00440	0,139
		Anglies monoksidas (B)	5917	g/s	0,00018	0,006
		Azoto oksidai (B)	5872	g/s	0,00055	0,017
Paukštidė Nr. 69 (sieninis ventiliatorius)	188-4	Amoniakas	134	g/s	0,00141	0,045
		LOJ	308	g/s	0,00101	0,032
		Kietosios dalelės (C)	4281	g/s	0,00440	0,139
		Anglies monoksidas (B)	5917	g/s	0,00018	0,006
		Azoto oksidai (B)	5872	g/s	0,00055	0,017
Paukštidė Nr. 69 (sieninis ventiliatorius)	188-5	Amoniakas	134	g/s	0,00141	0,045
		LOJ	308	g/s	0,00101	0,032
		Kietosios dalelės (C)	4281	g/s	0,00440	0,139
		Anglies monoksidas (B)	5917	g/s	0,00018	0,006
		Azoto oksidai (B)	5872	g/s	0,00055	0,017
2 požeminės skysto kuro talpos (50 m ³ ir 10 m ³)	601	LOJ (pildymas)	308	g/s	3,42593	0,296
		LOJ (laikymas)	308	g/s	0,00431	0,051
Mėšlidė	638	Amoniakas	134	g/s	0,16806	5,300
		Azoto oksidai (C)	6044	g/s	0,01134	0,357
		LOJ	308	g/s	0,11961	3,772
					Iš viso:	186,013

12 lentelė. Aplinkos oro teršalų valymo įrenginiai ir taršos prevencijos priemonės

Įrenginio pavadinimas AB Kaišiadorių paukštynas

Taršos šaltinio, į kurį patenka pro valymo įrenginį praėjęs dujų srautas, Nr.	Valymo įrenginiai		Valymo įrenginyje valomi (nukenksminami) teršalai	
	Pavadinimas ir paskirties apibūdinimas	kodas	pavadinimas	kodas
1	2	3	4	5
042	Skruberis	90	Amoniakas	134
			Sieros vandenilis	1778
			Merkaptanai ir kiti tioalkoholiai ir tioesteriai	1375
Taršos prevencijos priemonės:				

13 lentelė. Tarša į aplinkos orą esant neįprastoms (neatitiktinėms) veiklos sąlygoms

Neįprastos (neatitiktinės) veiklos sąlygos nenumatomos, lentelė nepildoma.

VII. ŠILTNAMIO EFEKTĄ SUKELIANČIOS DUJOS

18. Šiltnamio efektą sukeliančios dujos

Pagal Šiltnamio dujų apyvartinių taršos leidimų išdavimo ir prekybos jais aprašo 1 priedą, vykdomos veiklos įrenginyje nepriskiriamos veiklos rūšims, kurioms reikalingas leidimas išmesti šiltnamio dujas, skyrius nepildomas.

VIII. TERŠALŲ IŠLEIDIMAS SU NUOTEKOMIS Į APLINKĄ

19. Teršalų išleidimas su nuotekomis į aplinką

AB Kaišiadorių paukštynas veiklos metu susidaro gamybinės, buitinės ir paukštidžių plovimo nuotekos. Įmonėje įrengti pirminiai uždaro tipo nuotekų valymo įrenginiai (1 200 m³/d floatatorius). Normaliomis sąlygomis per valandą apvaloma 50-60 m³ nuotekų. Valytos nuotekos išleidžiamos į miesto nuotekų tinklus (sutarties kopija pateikta 10 priede). Nuotekamųjų vandenų pirminė valymo sistemos principinė schema pateikta 19 pav.

Gamybinės nuotekos iš AB Kaišiadorių paukštynas gamybinių cechų – skerdyklos, utilizacijos, rūkymo (mėsos perdirbimo) cechų apvalomos riebalų gaudyklėje ir kartu su skalbyklos buitinių patalpų, paukščių girdyklų nuotekomis savitaka subėga į nuotekų siurblinę. Nuotekų siurblinėje spaudimaisiais siurbliais nuotekos paduodamos į nuotekų valyklą – pirminiam nuotekų apvalymui.

Nuotekos patekusios į pirminius valymus pirmiausiai yra apvalomos stambųjų teršalų šalinimo grotomis, kuriose iš nuotekų pašalinamos > 1 mm dalelės – plunksnos, skerdimo atliekos, kaulai ir kt. Atliekos surenkamos atliekų konteineryje – 1 m³. Konteineryje surenkamos atliekos išgabenamos tolimesniam atliekų utilizavimui.

Stambųjų teršalų šalinimo grotomis apvalytos nuotekos savitaka suteka į išlyginamąją talpą – 400 m³ tūrio. Išlyginamoji talpa įrengta po nuotekų valyklą. Išlyginamojoje talpoje išlyginama gamybinių nuotekų taršos (BDS, riebalų, kraujo, suspenduotų medžiagų, pH) svyravimai, debito netolygumai. Išlyginamojoje talpoje įrengiamos 2 nuotekų maišyklės. Nuotekų maišyklės montuojamos ant priešingų išlyginamosios talpos sienų, skirtingose pusėse ir yra nutolę nuo krašto 1/3 nuo bendro išlyginamosios talpos sienos ilgio.

Iš išlyginamosios talpos nuotekos su siurbliais – 2 vnt., valdomais lygio daviklių pagalba, paduodamos į nuotekų valymo įrenginį – flotatorių. Nuotekų siurblio pajėgumas – $Q = 60-70 \text{ m}^3/\text{h}$. Vienas siurblys dirba pastoviai, o antrasis yra atsarginis.

Nuotekoms prieš patenkant į flotatorių, specialiame cheminių reagentų išsimaišymui su nuotekomis skirtame įrenginyje – flokuliatoriuje. Į nuotekas įvedami cheminiai reagentai: *koaguliantas*, kuris sandėliuojamas specialioje rūgštims atsparioje koagulianto laikymo talpoje 20 m³, dozuojamas su dozavimo siurbliuku, *Flokuliantas* – skystos formos emulsija, sandėliuojama 1 m³ konteinieriuose ir dozavimui ruošiamas vandeninis flokulianto tirpalas su flokulianto paruošimo ir dozavimo įranga, *Natrio šarmas* – dozuojamas tik esant poreikiui, kai nuotekų pH < 6. NaOH laikomas specialiame sandėliavimo pastate 1 m³ konteinieriuose ir dozuojamas su siurbliuku. Cheminiai reagentai nuotekų valymo metu naudojami nepertraukiamai.

Cheminių reagentų dėka flotatoriuje teršalai iš tirpios formos paverčiami į kietą (dumblą) ir suspausto oro ir vandens mišinio dėka iškeliami į vandens paviršius ir specialiais grėbtuvais pašalinami iš nuotekų. Nuotekos po valymo flotatoriumi yra surenkamos nuotekų siurblinėje (*požeminė talpa*), kurioje sukaupiama iki 120 m³ nuotekų (2-3 valandų išvalytų nuotekų debitas). Nuotekų siurblinėje bus išlyginami galimi išvalytų nuotekų taršos netolygumai, pagal BDS, riebalus, skendinčias medžiagas ir kt. Nuotekų siurblinėje su automatiniu mėginių paėmėju paros eigoje yra surenkamas vidutinis išvalytų nuotekų mėginys. Vamzdyne po nuotekų siurblių yra įrengtas nuotekų debitomatis vykdomantis išvalytų nuotekų apskaitą. Siurblių pagalba iš siurblinės nuotekos išpumpuojamos į Kaišiadorių miesto valymo įrenginius tolimesniam valymui. Sutarties su UAB „Kaišiadorių vandenys“ kopija pateikiama 10 priede.

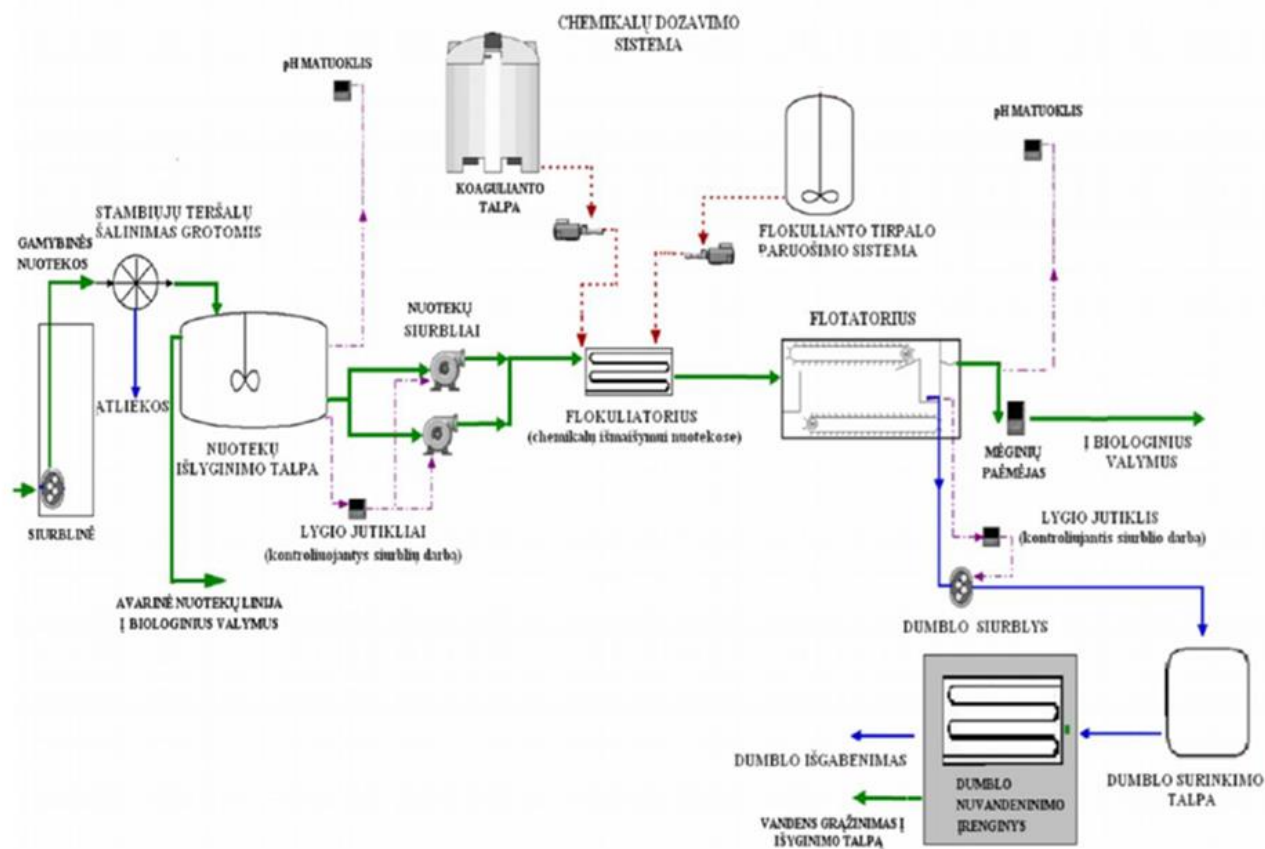

19 pav. Pirminės nuotekų valymo sistemos principinė schema

Paviršinės nuotekos išleidžiamos į melioracijos griovį, kuris įteka į Dumsės upę. Žemės sklypo planas su pažymėtais vandentiekio bei kanalizacijos tinklais pateiktas 1 priede. Pirminių nuotekų valymo įrenginių schema su požeminėmis komunikacijomis pateikta 1 priede.

Paukštidžių plovimo nuotekos (srutos) surenkamos į talpas ir išlaistomos ant mėšlo, kuris pagal sutartis atiduodamas ūkininkams vadovaujantis 2010-07-14 LR AM įsakymu Nr. D1-608/3D-651 „Aplinkosaugos reikalavimai mėšlui ir srutomis tvarkyti aprašas“.

Paviršinės nuotekos, nuo kelio vežti mėšlui ir nuo transporto manevravimo aikštelės ir prie mėšlidės esančio paviršinių nuotekų šulinio, nuolydžiais surenkamos į siurblinę ir išlaistomos ant mėšlo.

15 lentelė. Informacija apie paviršinį vandens telkinį (priimtuvą), į kurį planuojama išleisti nuotekas

Eil. Nr.	Vandens telkinio pavadinimas, kategorija ir kodas	80 % tikimybės sausiausio mėnesio vidutinis debitas, m ³ /s (upėms)	Vandens telkinio plotas, ha (stovinčio vandens telkiniams)	Vandens telkinio būklė						
				Rodiklis	Esama (foninė) būklė		Leistina vandens telkinio apkrova	teršalais		
					mato vnt.	reikšmė		Hidraulinė, m ³ /d.	mato vnt.	reikšmė
1	2	3	4	5	6	7	8	9	10	
1	Melioracijos griovys, kuris prasideda AB Kaišiadorių paukštynas teritorijoje ir įteka į Dumsės upę 12010945	-	-	BDS ₇	mg/l	4,88				
				Skandinčios medžiagos	mg/l	12				
				Chloridai	mg/l	14				
				Sulfatai	mg/l	35				
				Naftos produktai	mg/l	0,05				

16 lentelė. Informacija apie nuotekų išleidimo vietą/priimtuvą (išskyrus paviršinius vandens telkinius), į kurį planuojama išleisti nuotekas

Eil. Nr.	Nuotekų išleidimo vietos/priimtovo aprašymas	Juridinis nuotekų išleidimo pagrindas	Leistina priimtovo apkrova				
			hidraulinė		teršalais		
			m ³ /d	m ³ /metus	parametras	mato vnt.	reikšmė
1	2	3	4	5	6	7	8
2	Išleidimas į UAB Kaišiadorių vandenys eksploatuojamus nuotekų kanalizacijos tinklus, Paukštininkų g.15, Kaišiadorys	Sutartis tarp UAB „Kaišiadorių vandenys“ ir AB Kaišiadorių paukštynas sudaryta 2019 m. gruodžio 31 d. ir papildomas susitarimas 2021 m. rugpjūčio 30 d. (10 priedas)	900	328.500	BDS ₇	mgO ₂ /l	467
					CHDS/BDS ₇ santykis	-	Ne daugiau 3
					N _B	mg/l	83
					P _B	mg/l	14
					Riebalai	mg/l	75
					SM	Mg/l	520

17 lentelė. Duomenys apie nuotekų šaltinius ir/arba išleistuvus

Eil. Nr.	Koordinatės	Priimtovo numeris	Planuojamų išleisti nuotekų aprašymas	Išleistuvo tipas/techniniai duomenys	Išleistuvo vietos aprašymas	Numatomas išleisti didžiausias nuotekų kiekis	
						m ³ /d.	m ³ /m.
1	2	3	4	5	6	7	8
1.	X - 6081206 Y - 525919	1	Paviršinės (lietaus) nuotekos	Krantinis melioracijos griovys	Atstumas iki upės žiočių 0,6 km.	152,49	55.659
2.	X - 6081351 Y - 525540	2	Buitinės nuotekos	Išleistuvai į kanalizacijos tinklus	Paukštininkų g. 15, Kaišiadorys	148,501	54.203
3.			Gamybinės nuotekos			742,501	271.013
4.			Paukštidžių plovimo nuotekos			8,631	3.150
5.			Paukštidžių plovimo nuotekos iš AB „Vilniaus paukštynas“ Vilkiškių padalinio			0,205	75

18 lentelė. Į gamtinę aplinką planuojamų išleisti nuotekų užterštumas

Eil. Nr.	Teršalo pavadinimas	Didžiausias numatomas nuotekų užterštumas prieš valymą			Didžiausias leidžiamas ir planuojamas nuotekų užterštumas									Numatomas valymo efektyvumas, %
		mom., mg/l	vidut., mg/l	t/metus	DLK mom., mg/l	Prašoma LK mom., mg/l	DLK vidut., mg/l	Prašoma LK vid., mg/l	DLT paros, t/d	Prašoma LT paros, t/d	DLT metų, t/m.	Prašoma LT metų, t/m.		
1	2	3	4	5	6	7	8	9	10	11	12	13	14	
1.	Skendincios medžiagos	250	250	-	50	-	30	-	-	-	-	-	80	
	BDS ₇	57,50	28,75	-	34	-	23	-	-	-	-	-	41	
	Naftos produktai	20	20	-	7	-	5	-	-	-	-	-	65	

19 lentelė. Objekte/jrenginyje naudojamos nuotekų kiekio ir taršos mažinimo priemonės

Eil. Nr.	Nuotekų šaltinis/išleistuvas	Priemonės ir jos paskirties aprašymas	Įdiegimo data	Priemonės projektinės savybės		
				rodiklis	mato vnt.	reikšmė
1	2	3	4	5	6	7
1	Išleidimas į UAB „Kaišiadorių vandenys“ eksploatuojamus nuotekų kanalizacijos tinklus, Paukštinkų g.15, Kaišiadorys	Riebalų gaudyklė RB-10, sumažina riebalų kiekį gamybinėse nuotekose	2003 m.	Našumas	l/s	10
				Išvalymo efektyvumas	%	70
2	Išleistuvas į melioracijos griovį, kuris prasideda AB Kaišiadorių paukštynas teritorijoje ir įteka į Dumsės upę 12010945	Pirminiai nuotekų valymo įrenginiai, kurių našumas 1200 m ³ /d. teršalų, patenkančių į kanalizacijos tinklus su nuotekomis, kiekio mažinimas	2011 m.	BDS ₇	mgO ₂ /l	≤ 467
				Azotas	mgN/l	≤ 83
				Fosforas	mgP/l	≤ 14
				Skendinčios medžiagos	mg/l	≤ 520
				Riebalai	mg/l	≤ 75
3	Išleistuvas į melioracijos griovį, kuris prasideda AB Kaišiadorių paukštynas teritorijoje ir įteka į Dumsės upę 12010945	Naftos gaudytuvas, skirtas naftos produktų ir skendinčių medžiagų valymui (paviršinių nuotekų valymo įrenginiai)	2019 m.	Skendinčios medžiagos	mg/l	<30
				NP	mg/l	<5

20 lentelė. Numatomos vandenų apsaugos nuo taršos priemonės

Lentelė nepildoma, nes nenumatoma papildomų vandens apsaugos nuo taršos priemonių.

21 lentelė. Pramonės įmonių ir kitų abonentų, iš kurių planuojama priimti nuotekas (ne paviršines), sąrašas ir planuojamų priimti nuotekų savybės

Eil. Nr.	Abonento pavadinimas	Didžiausias nuotekų kiekis, kurį numatoma priimti iš abonento	Didžiausia tarša, kurią numatoma gauti su abonento nuotekomis				
			tūkst. m ³ /m.	Teršalai	LK _{mom.} , mg/l	LK _{vid.} , mg/l	LT _{paros} , t/d
1	2	3	4	5	6	7	8
1.	Abonentai, iš kurių numatoma priimti nuotekas, užterštas prioritetinėmis pavojingomis ir/arba „A“ sąrašo pavojingomis medžiagomis:						
1.1.	-						
2.	Abonentai, iš kurių numatoma priimti daugiau kaip po 50 m ³ /d gamybinių nuotekų (bet kurie neatitinka 1 punkte nurodytų kriterijų):						
2.1.	-						
3.	Suminiai abonentų, iš kurių numatoma priimti gamybines nuotekas (bet kurie neatitinka 1 ir 2 punktuose nurodytų kriterijų), duomenys: AB „Vilniaus paukštynas“ Vilkiškių padalinys	0,075	BDS ₇	-	1110	0,000228	0,0833
			ChDS _{Cr}	-	1561	0,00032	0,1171
			Bendras azotas	-	106,5	0,00002	0,0080
			Bendras fosforas	-	19,1	0,000004	0,0014
			Chloridai	-	45,3	0,000009	0,0034
4.	Suminiai kitų abonentų (kurie neatitinka 1, 2 ir 3 punktuose nurodytų kriterijų) duomenys:	-					
5.	Iš viso (visų numatomų priimti iš abonentų nuotekų duomenys):	0,075	BDS ₇	-	1110	0,000228	0,0833
			ChDS _{Cr}	-	1561	0,00032	0,1171
			Bendras azotas	-	106,5	0,00002	0,0080

			Bendras fosforas	-	19,1	0,000004	0,0014
			Chloridai	-	45,3	0,000009	0,0034
6.	Abonentai, iš kurių numatoma priimti nuo potencialiai teršiamų teritorijų surenkamas paviršines nuotekas:						
6.1.	-						
7.	Suminiai kitų abonentų (kurie neatitinka 6 punkte nurodytų kriterijų) išleidžiamų paviršinių nuotekų duomenys:	-					
8.	Iš viso (iš visų 6 ir 7 eilutėse nurodytų abonentų numatomų priimti nuotekų duomenys):	-					

22 lentelė. Nuotekų apskaitos įrenginiai

Eil. Nr.	Išleistuvo Nr.	Apskaitos prietaiso vieta	Apskaitos prietaiso registracijos duomenys
1	2	3	4
1	1	Lietaus kanalizacija	Tomsono trikampis debitometras (registracijos duomenų neturi)
2	2	Nuotekų siurblinė	Nr. A1011669

IX. DIRVOŽEMIO IR POŽEMINIO VANDENS APSAUGA

20. Dirvožemio ir gruntinių vandenų užterštumas. Duomenys apie žinomą įmonės teritorijos dirvožemio ir (ar) požeminio vandens taršą, nurodant galimas priežastis, kodėl šis užteršimas įvyko arba vyksta tiek dirvos paviršiuje, tiek gilesniuose dirvos sluoksniuose, jei nerengiama užterštumo būklės ataskaita. Galima žemės tarša esant neįprastoms (neatitiktinėms) veiklos sąlygoms ir priemonės galimai taršai esant tokioms sąlygoms išvengti ar ją riboti

Normaliomis sąlygomis vykdant AB Kaišiadorių paukštynas veiklą, tiesioginio poveikio derlingam dirvos sluoksniui nėra. Dalinis dirvos cheminis ar biologinis užteršimas galimas tik avarinių situacijų metu, tačiau jo tikimybė nėra didelė.

X. TRĘŠIMAS

21. Informacija apie biologiškai skaidžių atliekų naudojimą tręšimui žemės ūkyje

22. Informacija apie laukų tręšimą mėšlu ir (ar) srutomis

AB Kaišiadorių paukštynas laukų mėšlu ir (ar) srutomis netręšia. Įmonės veiklos metu susidaręs dumblo ir mėšlo mišinys pastoviai perduodamas ūkininkams pagal sutartis.

XI. NUMATOMAS ATLIEKŲ SUSIDARYMAS, APDOROJIMAS (NAUDOJIMAS AR ŠALINIMAS, ĮSKAITANT LAIKYMĄ IR PARUOŠIMĄ NAUDOTI AR ŠALINTI)

23. Atliekų susidarymas. Numatomos atliekų prevencijos priemonės ir kitos priemonės, užtikrinančios įmonėje susidarantių atliekų (atliekos pavadinimas, kodas) tvarkymą laikantis nustatytų atliekų tvarkymo principų bei visuomenės sveikatos ir aplinkos apsaugą

Visos AB Kaišiadorių paukštynas susidarantių atliekos, kurių tvarkymui TIPK leidimu reikalavimų nenumatyta, t. y. atliekų susidarymas nėra tiesiogiai susijęs su gamybos procesu ir jos susidaro nereguliariai (remonto ar rekonstrukcijų metu, biuro įrangos keitimo ir priežiūros metu, nurašius ilgalaikį turtą ir t. t.),

rūšiuojamos jų susidarymo vietoje ir perduodamos atliekų tvarkytojams tolimesniam tvarkymui ir/ar apdorojimui, vadovaujantis Atliekų tvarkymo taisyklių reikalavimais. Preliminarus susidarančių atliekų sąrašas pateiktas Lent. 23.1. Atliekos turi būti apskaitomos vadovaujantis Atliekų susidarymo ir tvarkymo apskaitos ir ataskaitų teikimo taisyklėse, patvirtintose aplinkos ministro 2011 m. gegužės 3 d. įsakymu Nr. D1-367 „Dėl Atliekų susidarymo ir tvarkymo apskaitos ir ataskaitų teikimo taisyklių patvirtinimo“, nustatyta tvarka.

Gali būti, kad įmonės veiklos metu susidarys Paraiškoje nenurodytos atliekos, tačiau, kiek tai neprieštarauja TIPK leidimo sąlygoms, šios turi būti apskaitomos, rūšiuojamos susidarymo vietoje ir laikomos iki perdavimo atliekų tvarkytojams teisės aktų nustatyta tvarka. AB Kaišiadorių paukštynas veiklos metu susidariusios atliekos iki perdavimo atliekų turėtojams susidarymo vietoje gali būti laikomos iki vienerių metų laiko – nepavojingų atliekų atveju ir ne ilgiau 6 mėn. – pavojingų atliekų atveju.

Nuotekų valymo jų susidarymo vietoje dumblas (atliekos kodas 02 02 04) maišomas su mėšlu ir perduodamas ūkininkams su tikslu panaudoti dirvožemio savybėms gerinti. Pagal „Nuotekų dumбло tvarkymo ir panaudojimo reikalavimus“, patvirtintus aplinkos ministro 2001 m. birželio 29 d. įsakymu Nr. 349 (Žin. 2001, Nr. 61-2196, TAR 2020-14959), dumбло turėtojas privalo vykdyti dumбло ir apdoroto dumбло apskaitą pagal Atliekų susidarymo ir tvarkymo apskaitos ir ataskaitų teikimo taisyklėse, patvirtintose Lietuvos Respublikos aplinkos ministro 2011 m. gegužės 3 d. įsakymu Nr. D1-367 „Dėl Atliekų susidarymo ir tvarkymo apskaitos ir ataskaitų teikimo taisyklių patvirtinimo“, nustatytus reikalavimus.

23.1 lentelė. Preliminarus veiklos metu susidarančių atliekų sąrašas

Kodas	Atliekų pavadinimas	Atliekų pavojingumas	Atliekų susidarymo šaltinis technologiniame procese
1	2	4	5
02 02 04	Nuotekų valymo jų susidarymo vietoje dumblas	Nepavojinga	Pirminis nuotekų valymas
10 01 15	Bendrojo deginimo dugno pelenai, šlakas ir garo katilų dulkės, nenurodyti 10 01 14	Nepavojinga	Šilumos gamyba
13 02 08	Alyvų atliekos	Pavojinga H14	Įrenginių priežiūra
15 01 01	Popieriaus ir kartono pakuotės	Nepavojinga	Žaliavų išpakavimas
15 01 02	Plastikinės pakuotės	Nepavojinga	Žaliavų ir produkcijos pakavimas
15 01 03	Medinės pakuotės	Nepavojinga	Įrangos ir gaminių transportavimas
15 01 10	Pakuotė užteršta pavojingomis cheminėmis medžiagomis ar jų likučiais	Pavojinga H14	Veterinarinė tarnyba
15 02 02	Absorbentai, pašluostės, užterštos naftos produktais	Pavojinga H14	Autotransporto remontas
16 01 03	Naudotos padangos	Nepavojinga	Transporto priemonės
16 01 07	Tepalų filtrai	Pavojinga H14	Autotransporto remontas
16 01 20	Stiklas	Nepavojinga	Statybų ir remonto metu
16 01 21	Pavojingos sudedamosios dalys, nenurodytos 16 01 07 – 16 01 11, 16 01 13 ir 16 01 14	Pavojinga H14	Autotransporto remontas
16 06 01	Naudoti švino akumuliatoriai	Pavojinga H14	Transporto priemonės
17 04 05	Geležis ir plienas	Nepavojinga	Statybų ir remonto darbai
17 09 04	Mišrios statybų griovimo atliekos	Nepavojinga	Statinių griovimas
18 02 01	Aštrūs daiktai	Pavojinga H14	Veterinarinė tarnyba
20 01 02	Stiklas	Nepavojinga	Statybų ir remonto metu
20 01 21	Dienos šviesos lempos ir kitos atliekos, kuriose yra gyvsidabrio	Pavojinga H14	Patalpų apšvietimas
20 01 35	Nebenaudojama elektros ir elektroninė įranga, kurioje yra pavojingų sudedamųjų dalių	Pavojinga H14	Gamybos proceso IT aptarnavime
20 01 36	Nebenaudojama elektros ir elektroninė įranga	Nepavojinga	Gamybos proceso IT aptarnavime

20 01 40	Metalo laužas	Nepavojinga	Įrenginių demontavimas
20 03 01	Mišrios komunalinės atliekos	Nepavojinga	Administracinės patalpos

24. Atliekų apdorojimas (naudojimas ar šalinimas, įskaitant laikymą ir paruošimą naudoti ar šalinti)

24.1. Nepavojingosios atliekos

23 lentelė. Numatomos naudoti, išskyrus numatomas laikyti ir paruošti naudoti, nepavojingosios atliekos

Įrenginio pavadinimas AB Kaišiadorių paukštynas

Numatomos naudoti, išskyrus numatomas laikyti ir paruošti naudoti, atliekos			Atliekų naudojimas		Planuojamas tolimesnis atliekų apdorojimas
Kodas	Pavadinimas	Patikslintas pavadinimas	Atliekos naudojimo veiklos kodas (R1–R11)	Projektinis įrenginio pajėgumas, t/m.	
1	2	3	4	5	6
02 02 04	Nuotekų valymo jų susidarymo vietoje dumblas	Nuotekų valymo įrenginių dumblas	R3 – Organinių medžiagų, nenaudojamų kaip tirpikliai, perdirbimas ir (arba) atnaujinimas (įskaitant kompostavimą ir kitus biologinio pakeitimo procesus)	2.190,000	R10 – apdorojimas žemėje, naudingas žemės ūkiui ar gerinantis aplinkos būklę R10 ¹ – paruošimas naudoti pakartotinai R11 – atliekų, gautų vykdant bet kurią iš R1– R10 veiklų, panaudojimas R-12 – atliekų būsenos ar sudėties pakeitimas, prieš vykdant su jomis bet kurią iš R1-R11 veiklų

24 lentelė. Numatomos šalinti, išskyrus numatomas laikyti ir paruošti šalinti, nepavojingosios atliekos

Veiklos metu atliekos nešalinamos, todėl 24 lentelė nepildoma.

25 lentelė. Numatomos paruošti naudoti ir (ar) šalinti nepavojingosios atliekos

Veiklos metu nepavojingos atliekos nenumatomos paruošti naudoti ir (ar) šalinti todėl 25 lentelė nepildoma.

26 lentelė. Didžiausias numatomas laikyti nepavojingųjų atliekų kiekis

Veiklos metu atliekos nelaikomos, todėl 26 lentelė nepildoma.

27 lentelė. Didžiausias numatomas laikyti nepavojingųjų atliekų kiekis jų susidarymo vietoje iki surinkimo (S8)

Veiklos metu atliekos nelaikomos jų susidarymo vietoje iki surinkimo (S8), todėl 27 lentelė nepildoma.

24.2. Pavojingosios atliekos

AB Kaišiadorių paukštynas pavojingų atliekų tvarkymo veiklos nevykdo, todėl 28-32 lentelės nepildomos.

28 lentelė. Numatomos naudoti, išskyrus numatomas laikyti ir paruošti naudoti, pavojingosios atliekos

Lentelė nepildoma, nes pavojingos atliekos nenaudojamos.

29 lentelė. Numatomos šalinti, išskyrus numatomas laikyti ir paruošti šalinti, pavojingosios atliekos

Lentelė nepildoma, nes pavojingos atliekos nešalinamos

30 lentelė. Numatomos paruošti naudoti ir (ar) šalinti pavojingosios atliekos

Lentelė nepildoma, nes pavojingos atliekos nenumatomos paruošti naudoti ir (ar) šalinti.

31 lentelė. Didžiausiais numatomas laikyti pavojingųjų atliekų kiekis

Lentelė nepildoma, nes pavojingos atliekos nelaikomos.

32 lentelė. Didžiausias numatomas laikyti pavojingųjų atliekų kiekis jų susidarymo vietoje iki surinkimo (S8)

Lentelė nepildoma, nes nenumatoma laikyti pavojingųjų atliekų jų susidarymo vietoje iki surinkimo ilgiau kaip 6 mėnesius.

25. Papildomi duomenys pagal Atliekų deginimo aplinkosauginių reikalavimų, patvirtintų Lietuvos Respublikos aplinkos ministro 2002 m. gruodžio 31 d. įsakymu Nr. 699 „Dėl Atliekų deginimo aplinkosauginių reikalavimų patvirtinimo“, 8, 8¹ punktuose nustatytus reikalavimus.

AB Kaišiadorių paukštynas atliekų deginimo veiklos nevykdo, todėl šis punktas nepildomas.

26. Papildomi duomenys pagal Atliekų sąvartynų įrengimo, eksploatavimo, uždarymo ir priežiūros po uždarymo taisyklių, patvirtintų Lietuvos Respublikos aplinkos ministro 2000 m. spalio 18 d. įsakymu Nr. 444 „Dėl Atliekų sąvartynų įrengimo, eksploatavimo, uždarymo ir priežiūros po uždarymo taisyklių patvirtinimo“, 50, 51 ir 52 punktų reikalavimus.

AB Kaišiadorių paukštynas sąvartynų neeksploatuoja, atliekų šalinimo veiklos nevykdo, todėl šis punktas nepildomas.

XII. TRIUKŠMO SKLIDIMAS IR KVAPŲ KONTROLĖ

27. Informacija apie triukšmo šaltinius ir jų skleidžiamą triukšmą

Vertinimo metodika

Akustinio triukšmo sklaidos modeliavimas atliktas AB Kaišiadorių paukštynas veiklai. Prieš pradėdant vertinimo darbus buvo surinkta reikiama informacija apie vykdomą ūkinę veiklą ir jos artimiausią aplinką, vertinama teritorija buvo apžiūrita tiesiogiai, surinkti reikiami duomenys triukšmo sklaidos modeliavimui atlikti, identifikuojant potencialius triukšmo šaltinius ir priimant jų skleidžiamo triukšmo parametrus. Surinkus reikiamą išsėtinę informaciją buvo atliktas akustinio triukšmo sklaidos modeliavimas, įvertinant stacionarių triukšmo šaltinių bei transporto srautų skleidžiamą triukšmą aplinkoje, gautus rezultatus palyginant su Lietuvos higienos norma HN 33:2011 „Triukšmo ribiniai dydžiai gyvenamuosiuose ir visuomeninės paskirties pastatuose bei jų aplinkoje“ (2011 m. birželio 13 d., Nr. V-604).

Bendra vertinamos teritorijos ir jos apylinkių apžvalga

AB Kaišiadorių paukštynas savo veiklą vykdo Paukštinių g. 15A, 16 Kaišiadoryse. Nagrinėjama teritorija yra vakarinėje Kaišiadorių miesto dalyje, 2,4 km atstumu nuo miesto centro. Šiaurinę sklypo dalį riboja geležinkelio kelias, pietinę – Triliškių miškas ir sodų bendrija „Baltasis Berželis“, rytinę – Triliškių miškas, vakarinę – UAB „Girelės paukštynas“ ir Mažosios Juodiškės kaimas. Teritoriją per sąlyginį centrą į dvi dalis dalija Paukštinių gatvė.

Artimiausi gyvenamieji pastatai - sodų bendrijos pastatai besiribojantys su pietine AB Kaišiadorių paukštynas teritorijos dalimi. Kiti gyvenamieji namai ir vienkiemiai, nuo sklypo ribų nutolę apie 32 - 370 m atstumu.

Vertinimo darbų programa ir tikslai

Išanalizavus surinktą informaciją, vertinimui numatyti šie tikslai:

- Įvertinti vykdomos ūkinės veiklos triukšmo šaltinių, esančių įmonės teritorijos viduje, keliamą triukšmą;
- Įvertinti transporto priemonių srautų keliamą triukšmą privažiavimo gatvių ruožuose iki ūkinės veiklos teritorijos.

Triukšmo sklaidos modeliavimo duomenys

Priklausomai nuo darbo tikslų išskiriamos sąlyginės triukšmo šaltinių grupės:

- Stacionarūs (įskaitant mobilius) triukšmo šaltiniai - vykdoma ūkinė veikla;
- Transporto priemonių srautai - vertinami esami gatvių ruožai privažiavimui iki teritorijos. Kurių vidutinį metinį paros eismo intensyvumą sudaro esami transporto srautai (tai viešo naudojimo gatvės su dabartiniais tranzitiniais, pramoninių ir urbanizuotų teritorijų srautais).

Stacionarūs (įskaitant mobilius) triukšmo šaltiniai

AB Kaišiadorių paukštynas teritorijoje dominuojantys triukšmo šaltiniai (27.1 pav.):

- stoginiai ir galiniai ventiliatoriai sumontuoti ant paukštidžių stogų ir galinėse sienose;
- sunkiasvoris transportas aptarnaujantis paukštides ir mėšlidę (traktoriai);
- nuotekų valymo įrenginių veikla;
- kompresorinės veikla;
- aušintuvės;
- rūkymo baras;
- priėmimo, skerdimo, išpjaustymo, skrodimo patalpos;
- utilizacijos patalpa;
- katilinė;
- logistikos zona;
- lengvųjų automobilių stovėjimo aikštelė.

Stoginiai ir galiniai ventiliatoriai

Ant paukštidžių stogų iš viso veikia apie 345 vnt. stoginių ventiliatorių, kurie vertinti kaip taškiniai triukšmo šaltiniai esantys apie 6 m aukštyje. Remiantis gamintojų pateikta technine charakteristika vieno stoginio ventiliatoriaus triukšmo galia sudaro 82 dBA (12 priedas).

Paukštidžių galinėse sienose veikia apie 240 galinių ventiliatorių, kurie vertinti kaip taškiniai triukšmo šaltiniai esantys apie 1,5 m aukštyje. Remiantis gamintojų pateikta technine charakteristika vieno galinio ventiliatoriaus triukšmo lygis už 7 m sudaro 63 dBA. Atlikus perskaičiavimą (1) į triukšmo galia, vertinimui priimta – 90 dBA (12 priedas).

$$L_p = L_w - 20 \times \log(r) - 8 \quad (1)$$

čia: L_p – garso slėgio lygis;

L_w – garso galia;

r – atstumas.

Pastato ventiliacija turi užtikrinti tinkamas paukščių gyvenimo sąlygas. Normaliomis oro sąlygomis, kuomet nėra didelių karščių oro padavimas į paukštides vykdomas visą parą per šonines orlaides, o ištraukimas per stoginius ventiliatorius. Vasaros mėnesiais kuomet vyrauja dideli karščiai (dažniausiai tai sudaro iki 60 dienų) yra numatytas efektyvesnis vėdinimas, kuomet oras paduodamas per paukštides išilginėse sienose įrengtas oro padavimo angas (žaliuzes), o ištraukiamas per paukštides gale sienoje įrengtus ventiliatorius. Taigi, stoginiai ir galiniai ventiliatoriai neveikia visi kartu vienu metu, tačiau atskirai jų darbo laikas, prie tam tikrų oro sąlygų siekia visą parą.

Sunkiasvoris transportas aptarnaujantis paukštides ir mėšlides

Kiekvieną paukštidę aptarnauja traktoriai, kurie atlieka įvairius ūkinius darbus nuo pašarų atvežimo iki mėšlo išvežimo. Siekiant įvertinti traktorių keliamą triukšmą jų darbų zonos aplink paukštides ir mėšlidę priimti kaip plotiniai triukšmo šaltiniai. Remiantis programos duomenų baze priimta, kad vienam kvadratiniam metrui traktorių darbo zonos tenka 90 dBA triukšmo galia. Darbo laikas – dienos ir vakaro metas.

Nuotekų valymo įrenginių pastatas

Nuotekų valymo įrenginių pastatas vertintas kaip tūrinis triukšmo šaltinis. Remiantis akustinio triukšmo parametrų tyrimų protokolu (Nr. 1106167) NVĮ patalpos viduje priimtas 88 dBA triukšmo lygis, o lauko sienos triukšmą į išorinę aplinką slopina 30 dBA. Darbo laikas – visa para.

Kompresorinės patalpos

Kompresorinės patalpos vertintas kaip tūrinis triukšmo šaltinis. Remiantis akustinio triukšmo parametrų tyrimų protokolu (Nr. 0709317) kompresorinės patalpos viduje priimtas 96 dBA triukšmo lygis, o lauko sienos triukšmą į išorinę aplinką slopina 30 dBA. Darbo laikas – visa para.

Aušintuvės

Šiaurinėje utilizacijos pastato dalyje yra sumontuota viena, o pietinėje kompresorinės pastato dalyje trys nedidelės aušintuvės. Remiantis užsakovo pateikta informacija, triukšmingiausias aušintuvės modelis ties pačiu įrengimu sudaro 67 dBA triukšmo lygį. Visos 4 aušintuvės vertintos kaip taškiniai triukšmo šaltiniai. Darbo laikas – visa para.

Rūkymo baras

Rūkymo baro korpusas vertintas kaip tūrinis triukšmo šaltinis. Remiantis akustinio triukšmo parametrų tyrimų protokolu (Nr. 0708189) patalpos viduje priimtas 88 dBA triukšmo lygis, o lauko sienos triukšmą į išorinę aplinką slopina 30 dBA. Darbo laikas – dvi pamainos po 10 val.

Priėmimo, skerdimo, išpjauستymo, skrodimo patalpos

Priėmimo, skerdimo, išpjauستymo, skrodimo patalpos vertintos kaip tūrinis triukšmo šaltinis. Remiantis akustinio triukšmo parametrų tyrimų protokolu (Nr. 0708190) patalpų viduje priimtas 91 dBA triukšmo lygis, o lauko sienos triukšmą į išorinę aplinką slopina 30 dBA. Darbo laikas – dvi pamainos po 10 val.

Utilizacijos patalpa

Utilizacijos patalpa vertinta kaip horizontalusis – vertikalusis plotinis triukšmo šaltinis. Remiantis akustinio triukšmo parametrų tyrimų protokolu (Nr. 1004123) patalpos viduje priimtas 89 dBA triukšmo lygis, o lauko sienos triukšmą į išorinę aplinką slopina 30 dBA. Darbo laikas – dvi pamainos po 10 val.

Akustinio triukšmo parametrų tyrimų protokolai pateikti 12 priede.

Katilinė

Katilinės patalpos vertintos kaip tūrinis triukšmo šaltinis. Remiantis programos duomenų baze patalpos viduje priimtas 80 dBA triukšmo lygis, o lauko sienos triukšmą į išorinę aplinką slopina 30 dBA. Darbo laikas - visa para.

Logistikos zona

Zona, kurioje vyksta vilkikų eismas, jų parkavimas prie rampų ir gaminių pakrovimas vertinta kaip plotinis triukšmo šaltinis. Remiantis programos duomenų baze priimta, kad vienam kvadratiniam metrui vilkikų zonos tenka 101,4 dBA triukšmo galia (vilkikai su šaldymo įranga). Darbo laikas - dienos metu.

Lengvųjų automobilių stovėjimo aikštelė

Vertinimui priimtų lengvųjų automobilių stovėjimo aikšteles, kurios skirtos įmonės darbuotojų automobiliams, bendrai turi apie 200 stovėjimo vietų. Lengvosios automobilių stovėjimo aikštelės vietos pavaizduotos 27.1 pav. Vertinamos automobilių stovėjimo aikštelės plotas, identifikuojant statymo vietų skaičių jame, vertinamas kaip plotinis triukšmo šaltinis. Priimama prielaida, kad šios automobilių aikštelės yra naudojamos visą parą. Atsižvelgiant į esamą pamainų darbo laiką, darbuotojų automobilių rotacija vienoje vietoje yra itin reta ir sudaro 1 lengvąjį automobilį į vieną stovėjimo vietą per vieną pamainą. Taip pat priimama, kad pirmoje pamainoje dirbančių darbuotojų santykis yra didesnis lyginant su kitomis pamainomis, kadangi dalis personalo dienos metu susideda iš administracijos darbuotojų. Atsižvelgiant į šias prielaidas, bei pateiktą užsakovo informaciją apskaičiuotas lengvųjų automobilių bendras srautas dienos metu sudaro apie 200 automobilių, vakaro metu – apie 20 automobilių, o nakties metu - apie 15 automobilių. Pažymėtina, kad vertintas maksimalus scenarijus, kai visos automobilių stovėjimo aikštelių vietos yra naudojamos ir nelieka tuščios.

Įmonės vidaus kelių vertinimas

Keliais skirtais važinėti paukštides aptarnaujančiam transportui (pašarus atvežančių pašarovežių, paukštidžių valymas, mėšlo išvežimas), priimta, kad dienos ir vakaro metu per vieną valandą pravažiuoja 6 sunkiasvorės priemonės.

Teritorijos viduje taip pat yra naudojami ir šakiniai krautuvai (taros sandėliavimas, produkcijos, gaminių, žaliavų pervežimai), tačiau didžioji dauguma jų yra varomi elektros varikliais, t.y. nėra esminis triukšmo šaltinis.

Teritorijos viduje transportas turi savo judėjimo atkarpas, kuriose vidutinis važiavimo greitis priimamas 30 km/val. Įvažiavimai į teritoriją numatomi iš Paukštininkų g. (27.1 pav.).

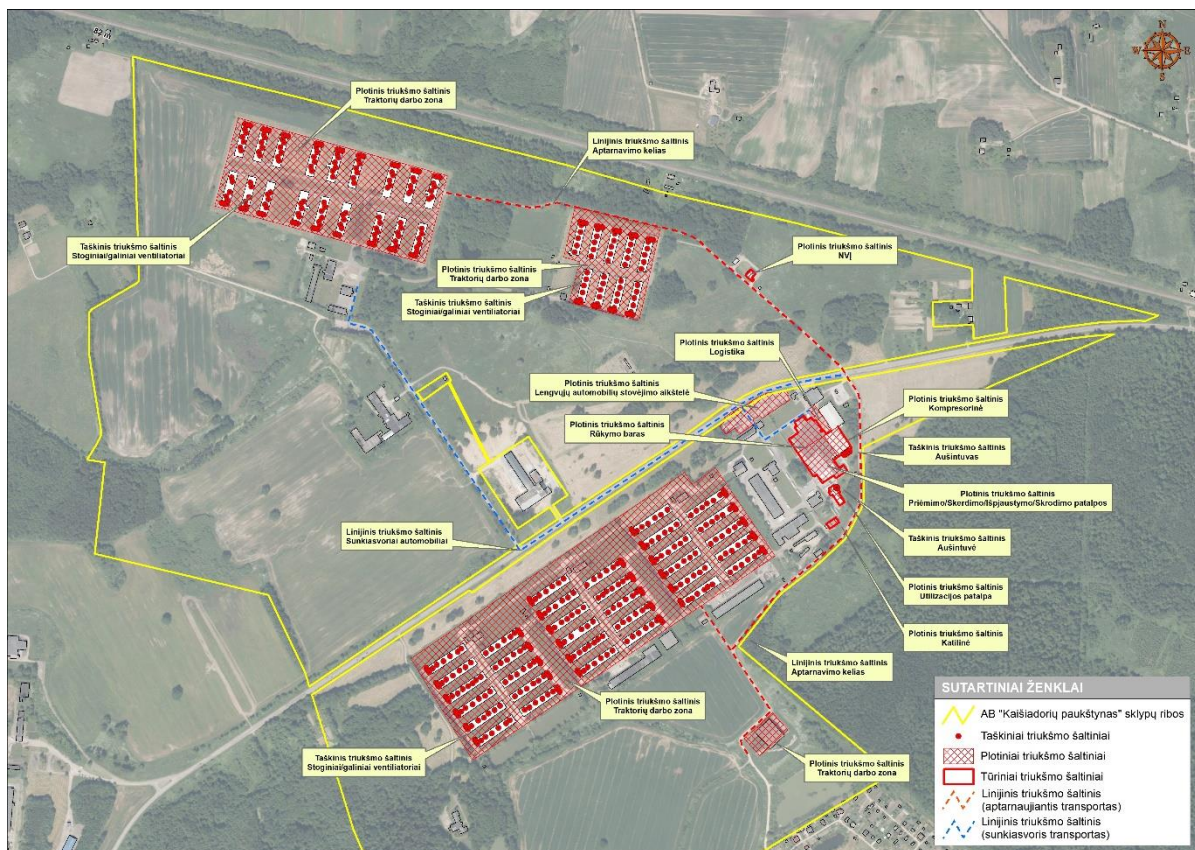

27.1 pav. Vertintų stacionarių (įskaitant mobilius) triukšmo išsidėstymo schema

Transporto priemonių srautai

Vykdomos ūkinės veiklos transporto srautų keliamas triukšmas

Privažiavimas iki teritorijos galimas:

- iš rytinės pusės – Paukštinių g. atvažiuojant nuo Kaišiadorių m. pusės;
- iš vakarinės pusės – Paukštinių g. atvažiuojant nuo Antakalnio mstl. pusės;

Remiantis Lietuvos kelių direkcijos teikiamais duomenimis vertinamų kelio ruožų 2020 m. VMPEI sudarė:

Važiuojant pro Antakalnio mstl.:

- Rajoninio kelio (Nr.1813) ruožas nuo magistralinio kelio A1 iki Antakalnio mstl. – 1951 aut./parą iš jų 331 vnt. sunkiasvorės transporto priemonės.
- Rajoninio kelio (Nr. 1807) ruožas nuo Antakalnio mstl. iki UAB „Girelės paukštynas“ – 2230 aut./parą iš jų 625 vnt. sunkiasvorės transporto priemonės.
- Rajoninio kelio (Nr. 1807) ruožas nuo UAB „Girelės paukštynas“ iki vertinamos teritorijos – 2183 aut./parą iš jų 245 vnt. sunkiasvorės transporto priemonės.

Važiuojant pro Kaišiadorių m. – rajoninio kelio (Nr. 1807) ruožas nuo krašto kelio (Nr. 142) iki vertinamos teritorijos – 2595 aut./parą iš jų 198 sunkiasvorės transporto priemonės.

Šiame vertintame transporto priemonių sraute, įmonės generuojamas transporto srautas į ir iš teritorijos sudaro apie 28 sunkiasvores transporto priemones per dieną, bei apie 235 lengvuosius automobilius per parą.

Už teritorijos ribų vidutinis važiavimo greitis priimamas 50 km/val.

Kiti duomenys

Vertinama teritorija yra dalinai apstatytoje teritorijoje, kur pastatai yra kaip tam tikri triukšmo sklaidos barjerai, siekiant tikslesnių akustinio triukšmo modeliavimo duomenų, jie įvertinti ir modelyje.

Naudota modeliavimo programinė įranga ir metodikos

Triukšmo sklaidos skaičiavimai atlikti kompiuterine programa CadnaA (Computer Aided Noise Abatement).

CadnaA taikoma prognozuoti ir vertinti aplinkoje esantį triukšmą, sklindžiamą įvairių šaltinių. Ja skaičiuojami ir išskiriami triukšmo lygiai bet kuriose vietose ar taškuose, esančiuose horizontaliose ar vertikaliose plokštumose arba ant pastatų fasadų. Iš kai kurių triukšmo šaltinių sklindantis akustinis emisijų kiekis, išskiriamas ir iš techninių parametų.

Pagal Direktyvos 2002/49/EB 6 straipsnį ir II-ą priedą ir Lietuvos higienos normą HN 33:2011 „Triukšmo ribiniai dydžiai gyvenamuosiuose ir visuomeninės paskirties pastatuose bei jų aplinkoje“ (2011 m birželio 13 d., Nr. V-604) triukšmo nustatymo skaičiavimams naudotos metodikos:

- Pramoninės veiklos triukšmas - Lietuvos standartas LST ISO 9613-2:2004 „Akustika. Atviroje erdvėje sklindančio garso silpninimas. 2 dalis. Bendrasis skaičiavimo metodas“ (tapatus ISO 9613-2:1996);
- Kelių transporto triukšmas - Prancūzijos nacionalinė skaičiavimo metodika „NMPB-Routes-96“ (SETRA-CERTU-LCPC-CSTB), nurodyta Prancūzijos Respublikos aplinkos ministro 1995 m. gegužės 5 d. įsakyme dėl kelių infrastruktūros triukšmo. Oficialus leidinys, 1995 m. gegužės 10 d., 6 straipsnis („Arrêté du 5 mai 1995 relatif au bruit des infrastructures routières, Journal Officiel du 10 mai 1995, Article 6“), ir Prancūzijos standartas „XPS 31-133“. Šiuose dokumentuose spinduliuojamojo triukšmo įvesties duomenys gaunami vadovaujantis „Sausumos transporto triukšmo vadovas, triukšmo lygių prognozavimas, CETUR 1980“ („Guide du bruit des transports terrestres, fascicule prévision des niveaux sonores, CETUR 1980“) nurodymais.

Pagal HN 33:2011 ūkinės veiklos triukšmas vertinamas pagal triukšmo rodiklius: L_{dienes} , L_{vakaro} , $L_{nakties}$, kurie apibrėžiami, kaip:

- Dienos triukšmo rodiklis (L_{dienes}) – dienos metu (nuo 6 val. iki 18 val.) triukšmo sukkelto dirginimo rodiklis, t. y. vidutinis ilgalaikis A svertinis garso lygis, nustatytas vienerių metų dienos laikotarpiui;
- Vakaro triukšmo rodiklis (L_{vakaro}) – vakaro metu (nuo 18 val. iki 22 val.) triukšmo sukkelto dirginimo rodiklis, t. y. vidutinis ilgalaikis A svertinis garso lygis, nustatytas vienerių metų vakaro laikotarpiui;
- Nakties triukšmo rodiklis ($L_{nakties}$) – nakties metu (nuo 22 val. iki 6 val.) triukšmo sukkelto dirginimo rodiklis, t. y. vidutinis ilgalaikis A svertinis garso lygis, nustatytas vienerių metų nakties laikotarpiui;

Akustinio triukšmo ribinės vertės nustatytos HN 33:2011. Triukšmas gyvenamuosiuose ir visuomeninės paskirties pastatuose bei jų aplinkoje įvertinamas matavimo ir (ar) modeliavimo būdu, gautus rezultatus palyginant su atitinkamais šios higienos normos 1 ir 2 lentelėje pateikiamais didžiausiais leidžiamais

triukšmo ribiniais dydžiais gyvenamuosiuose bei visuomeninės paskirties pastatuose bei jų aplinkoje (27.1 lentelė).

27.1 lentelė. Leidžiami triukšmo ribiniai dydžiai gyvenamųjų ir visuomeninės paskirties pastatų aplinkoje

Objekto pavadinimas	L_{Aeq,T}, dBA 7-19 val., (L_{diena})	L_{Aeq,T}, dBA 19-22 val. (L_{vakaras})	L_{Aeq,T}, dBA 22-7 val. (L_{naktis})
Gyvenamųjų pastatų (namų) ir visuomeninės paskirties pastatų (išskyrus maitinimo ir kultūros paskirties pastatus) aplinkoje, veikiamoje transporto sukeliama triukšmo	65	60	55
Gyvenamųjų pastatų ir visuomeninės paskirties pastatų (išskyrus maitinimo ir kultūros paskirties pastatus) aplinkoje, išskyrus transporto sukeliama triukšmą	55	50	45

Pagal apskaičiuotus ir įvestus parametrus sudarytas teritorijos triukšmo žemėlapis, kuriame triukšmo įvertinimo aukštis nuo žemės paviršiaus – 2,0 m. Skaičiavimo tinklelis 2 x 2, o izolinijos atvaizduotos su 5 dBA žingsniu. Foninis orlaivių ir pramonės triukšmas vertintas nebuvo.

Stacionarių (įskaitant mobilius) triukšmo šaltinių sklaidos rezultatai, vertinant stoginių ventiliatorių darbą

Vertinimu nustatyta, kad vykdomos veiklos stacionarių triukšmo šaltinių sukeliama ekvivalentinis triukšmo lygis už nustatytos sanitarinės apsaugos zonos ribų neviršys didžiausių leidžiamų triukšmo ribinių dydžių taikomų gyvenamajai teritorijai (vertinant stacionarių šaltinių triukšmą veikiant stoginiams ventiliatoriams) pagal HN33:2011. Pagal dienos (L_{diena}), vakaro (L_{vakaras}) ir nakties (L_{naktis}) triukšmo rodiklius, ekvivalentinis triukšmo lygis ties esamomis SAZ ribomis sudarys (27.2 lentelė):

27.2 lentelė. Stacionarių triukšmo šaltinių sukeliama ekvivalentinis triukšmo lygis ties SAZ ribomis vertinant stoginius ventiliatorius

Teritorijos dalis	L_{diena}, dBA (RV – 55 dBA)	L_{vakaras}, dBA (RV – 50 dBA)	L_{naktis}, dBA (RV – 45 dBA)
Šiaurinė teritorijos pusė	32	32	<30
Pietinė teritorijos pusė	32	31	<30
Rytinė teritorijos pusė	33	33	32
Vakarinė teritorijos pusė	<30	<30	<30

Ties artimiausia gyvenamąja teritorija ekvivalentinis triukšmo lygis nuo vykdomos ūkinės veiklos stacionarių triukšmo šaltinių sieks:

- nuo sklypo ribos nutolusia apie 65 m rytų kryptimi, pagal dienos (L_{diena}) triukšmo rodiklį sieks apie 43 dBA, vakaro (L_{vakaras}) – sieks 43 dBA ir nakties (L_{naktis}) – 42 dBA.
- nuo sklypo ribos nutolusia apie 35 m šiaurės kryptimi, pagal dienos (L_{diena}) triukšmo rodiklį sieks apie 44 dBA, vakaro (L_{vakaras}) – sieks 44 dBA ir nakties (L_{naktis}) – 38 dBA.
- Ties sklypo riba besiribojančia su sodų bendrija „Baltasis berželis“ prognozuojamas ekvivalentinis triukšmo lygis pagal dienos (L_{diena}) ir vakaro (L_{vakaras}) – triukšmo rodiklius sieks 43 dBA, nakties (L_{naktis}) – 35 dBA.

Stacionarių (įskaitant mobilius) triukšmo šaltinių sklaidos rezultatai, vertinant galinių ventiliatorių darbą

Vertinimu nustatyta, kad vykdomos veiklos stacionarių triukšmo šaltinių sukiamas ekvivalentinis triukšmo lygis už nustatytos sanitarinės apsaugos zonos ribų neviršys didžiausių leidžiamų triukšmo ribinių dydžių taikomų gyvenamajai teritorijai (vertinant stacionarių šaltinių triukšmą veikiant stoginiams ventiliatoriams) pagal HN33:2011. Vienu iš dominuojančių triukšmo šaltinių vertinamoje teritorijoje yra galiniai ventiliatoriai, kuomet jie epizodiškai dirba didžiausiu pajėgumu vasaros metu. Pagal dienos (L_{diena}), vakaro ($L_{vakaras}$) ir nakties (L_{naktis}) triukšmo rodiklius, ekvivalentinis triukšmo lygis ties esamomis SAZ ribomis sudarys (27.3 lentelė):

27.3 lentelė. Stacionarių triukšmo šaltinių sukiamas ekvivalentinis triukšmo lygis ties SAZ ribomis vertinant galinius ventiliatorius

Teritorijos dalis	L_{diena} , dBA (RV – 55 dBA)	$L_{vakaras}$, dBA (RV – 50 dBA)	L_{naktis} , dBA (RV – 45 dBA)
Šiaurinė teritorijos pusė	33	33	31
Pietinė teritorijos pusė	33	33	30
Rytinė teritorijos pusė	33	33	32
Vakarinė teritorijos pusė	<30	<30	<30

Ties artimiausia gyvenamąja teritorija ekvivalentinis triukšmo lygis nuo vykdomos ūkinės veiklos stacionarių triukšmo šaltinių sieks:

- nuo sklypo ribos nutolusia apie 65 m rytų kryptimi, pagal dienos (L_{diena}) triukšmo rodiklį sieks apie 43 dBA, vakaro ($L_{vakaras}$) - sieks 43 dBA ir nakties (L_{naktis}) - 42 dBA.
- nuo sklypo ribos nutolusia apie 35 m šiaurės kryptimi, pagal dienos (L_{diena}) triukšmo rodiklį sieks apie 46 dBA, vakaro ($L_{vakaras}$) - sieks 46 dBA ir nakties (L_{naktis}) - 43 dBA.
- ties sklypo riba besiribojančia su sodų bendrija „Baltasis berželis“ prognozuojamas ekvivalentinis triukšmo lygis pagal dienos (L_{diena}) ir vakaro ($L_{vakaras}$) - triukšmo rodiklius sieks 43 dBA, nakties (L_{naktis}) - 36 dBA.

Stacionarių triukšmo šaltinių sklaidos modeliavimo rezultatų schemos pateiktos 13 priede.

Įmonės generuojamų transporto priemonių srautų sukeliama triukšmo sklaidos modeliavimo rezultatai

Vertinimu nustatyta, kad įmonės generuojamų transporto priemonių srautų sukiamas triukšmo lygis neviršys ribinių triukšmo verčių taikomų gyvenamajai teritorijai (vertinant transporto sukeliama triukšmą) pagal HN33:2011. Nakties metas (L_{naktis}) nevertintas, kadangi vykdoma ūkine veikla susijęs transportas nakties metu nevažinės.

Didžiausias triukšmo lygis susidarys ties esamo kelio važiuojamąja eismo juosta ir sieks apie 63 dBA pagal dienos triukšmo rodiklį (L_{diena}) ir apie 60 dBA pagal vakaro triukšmo rodiklį ($L_{vakaras}$).

Ties artimiausiais gyvenamosios paskirties pastatais, planuojamas ekvivalentinis triukšmo lygis nuo planuojamų transporto srautų sieks:

- nuo sklypo ribos nutolusia apie 65 m rytų kryptimi, pagal dienos (L_{diena}) triukšmo rodiklį sieks apie 45 dBA ir vakaro ($L_{vakaras}$) – apie 42 dBA.
- nuo sklypo ribos nutolusia apie 35 m šiaurės kryptimi, pagal dienos (L_{diena}) triukšmo rodiklį sieks apie 33 dBA ir vakaro ($L_{vakaras}$) – apie 31 dBA.

- ties sklypo riba besiribojančia su sodų bendrija „Baltasis berželis“ planuojamas ekvivalentinis triukšmo lygis pagal dienos (L_{diena}) ir vakaro ($L_{vakaras}$) - triukšmo rodiklius sudarys mažiau nei 30 dBA.
- Antakalnio mstl. ties artimiausia gyvenamųjų pastatų eile esančių lygiagrečiai vertinamam kelio ruožui, ekvivalentinis triukšmo lygis dienos metu (L_{diena}) sudarys apie 58 – 59 dBA, vakaro metu ($L_{vakaras}$) apie 55 – 56 dBA.
- Kaišiadorių m. ties artimiausiais pastatais esančiais šalia vertinamo gatvės ruožo ekvivalentinis triukšmo lygis dienos metu (L_{diena}) sudarys apie 54 dBA, vakaro metu ($L_{vakaras}$) apie 51 dBA.

Gyvenamoji aplinka į viršnorminio triukšmo zona nepatenka.

Transporto triukšmo sklaidos modeliavimo rezultatų schemos pateiktos 13 priede.

Bendrų transporto priemonių srautų sukeliama triukšmo sklaidos modeliavimo rezultatai

Vertinimu nustatyta, jog esamų transporto srautų sukeliamas triukšmo lygis viršys ribines triukšmo vertes dienos (L_{diena}) ir vakaro ($L_{vakaras}$) metu, taikomas gyvenamajai teritorijai (vertinant transporto sukeliama triukšmą) pagal HN33:2011.

Antakalnio mstl. esamų transporto srautų viršnorminis triukšmas nuo kelio ašies sieks:

- rajoniniame kelyje Nr. 1813:
 - dienos metu (L_{diena}) – apie 8,5 m;
 - vakaro metu ($L_{vakaras}$) – apie 15 m.
- rajoniniame kelyje Nr. 1807:
 - dienos metu (L_{diena}) – apie 12 m;
 - vakaro metu ($L_{vakaras}$) – apie 22 m.

Kaišiadorių m. esamų rajoninio kelio Nr. 1807 transporto srautų viršnorminis triukšmas nuo kelio ašies dienos metu (L_{diena}) sieks apie 7 m, vakaro metu ($L_{vakaras}$) – apie 12,5 m

Ties artimiausiais gyvenamosios paskirties pastatais transporto priemonių srautų sukeliama triukšmo ekvivalentinis triukšmo lygis nuo bendrų transporto srautų sieks:

- nuo sklypo ribos nutolusia apie 65 m rytų kryptimi, pagal dienos (L_{diena}) triukšmo rodiklį sieks apie 50 dBA ir vakaro ($L_{vakaras}$) – apie 49 dBA.
- nuo sklypo ribos nutolusia apie 35 m šiaurės kryptimi, pagal dienos (L_{diena}) ir vakaro ($L_{vakaras}$) triukšmo rodiklį sudarys apie 39 dBA.
- ties sklypo riba besiribojančia su sodų bendrija „Baltasis berželis“ ekvivalentinis triukšmo lygis pagal dienos (L_{diena}) ir vakaro ($L_{vakaras}$) - triukšmo rodiklius sudarys mažiau nei 36 dBA.
- Antakalnio mstl. ties artimiausia gyvenamųjų pastatų eile esančių lygiagrečiai vertinamam kelio ruožui, ekvivalentinis triukšmo lygis dienos metu (L_{diena}) sudarys apie 65 – 68 dBA, vakaro metu ($L_{vakaras}$) apie 63 – 66 dBA.

- Kaišiadorių m. ties artimiausiais pastatais esančiais šalia vertinamo gatvės ruožo ekvivalentinis triukšmo lygis dienos metu (L_{diena}) sudarys apie 60 dBA, vakaro metu ($L_{vakaras}$) apie 58 dBA

Vertinant bendrą transporto priemonių srautų sukeliama triukšmą, į viršnorminio triukšmo zoną pagal dienos ir vakaro triukšmo rodiklius patenka gyvenamoji aplinka esanti Antakalnio mstl. besiribojanti su rajoniniu keliu Nr. 1813 ir Nr. 1807. Šiais keliais be AB Kaišiadorių paukštynas naudojasi ir kiti ūkio subjektai bei fiziniai asmenys.

Bendrų transporto priemonių srautų sukeliama akustinio triukšmo sklaidos modeliavimo schemos pateiktos 13 priede.

Išvada: Apibendrinus ir įvertinus stacionarių triukšmo šaltinių triukšmo sklaidos skaičiavimo rezultatus galima teigti, kad vykdomos ūkinės veiklos sukeliamas triukšmo lygis ties artimiausia gyvenama aplinka, įskaitant ir esančią AB Kaišiadorių paukštynas SAZ ribose, neviršys Lietuvos higienos normos HN 33:2011 „Triukšmo ribiniai dydžiai gyvenamuosiuose ir visuomeninės paskirties pastatuose bei jų aplinkoje“ reglamentuojamų didžiausių leidžiamų ribinių triukšmo dydžių. Viršnorminis triukšmas pagal jautriausią nakties (L_{naktis}) triukšmo rodiklį už sklypo ribos daugiausiai nutolsta apie 130 m R kryptimi.

28. Triukšmo mažinimo priemonės

Nenumatoma.

29. Įrenginyje vykdomos veiklos metu skleidžiami kvapai

AB Kaišiadorių paukštynas kvapų šaltinių emisijų apskaičiavimas bei sklaidos vertinimas atliktas AB Kaišiadorių paukštynas Paukštinkų g. 15, Kaišiadorys aplinkos oro teršalų ir kvapų sklaidos modeliavimo ataskaitoje (15 priedas).

33 lentelė. Stacionarių kvapų šaltinių duomenys

Kvapo šaltinio Nr.	Pavadinimas	Koordinatės (plotinio šaltinio perimetro koordinatės) (LKS)		Aukštis nuo žemės paviršiaus, m	išėjimo angos matmenys, m	Išmetamųjų dujų rodikliai pavyzdžio paėmimo (matavimo) vietoje			Kvapo emisijos rodiklis*, OUE/s	Kvapų išmetimo (stacionariųjų taršos šaltinių veikimo) trukmė per parą/savaitę/metus, nurodant konkrečias valandas
		6	7			8				
1	2	3		4	5	6	7	8	9	10
001	Dūmtraukis	526394	6081012	19	0,40	4,8	119,6	0,42	420,07	1818
002	Dūmtraukis	526394	6081012	19	0,40	4,7	143,1	0,39	390,07	1818
014	Dūmtraukis	526396	6081165	11	0,25	4,2	207,1	0,12	120,02	1680
024	Dūmtraukis	525297	6081494	8	0,15	5	100	0,09	88,33	4320
025	Dūmtraukis	525299	6081494	5	0,18	5	100	0,13	27,45	4320
026	Dūmtraukis	525459	6081261	8	0,15	5	100	0,09	88,33	1840
027	Dūmtraukis	525462	6081256	6	0,20	5	100	0,16	139,19	1235
028	Dūmtraukis	526222	6081225	7	0,20	3	69,4	0,07	37,77	2350
029	Dūmtraukis	526068	6081080	4	0,15	3,4	51,9	0,05	21,90	2486
030	Dūmtraukis	525844	6080927	4	0,15	3,1	62,5	0,04	14,68	2236
031	Dūmtraukis	525621	6080771	2	0,08	4,3	58,7	0,02	20,42	2243
032	Dūmtraukis	525806	6081523	4	0,15	2,9	87,7	0,04	16,27	2465
033	Dūmtraukis	525585	6080361	6	0,30	3,7	54	0,22	161,76	1634
039	Dūmtraukis	525458	6081256	5	0,20	5	100	0,16	152,17	1329
040	Dūmtraukis	525300	6081494	5,5	0,24	3,3	82	0,11	46,93	2481
047	Dūmtraukis	525405	6081284	3,5	0,15	5	100	0,09	20,79	1729
048	Dūmtraukis	525402	6081288	3,5	0,15	5	100	0,09	20,79	1729
067	Dūmtraukis	525408	6081279	1,5	0,08	5	100	0,03	245,30	8760
068	Dūmtraukis	525398	6081294	1,5	0,08	5	100	0,03	266,94	8760
049	Dūmtraukis	525289	6081496	7,5	0,20	3	73,3	0,07	33,39	2557
050	Dūmtraukis	526214	6081579	2,8	0,08	2,8	53,8	0,01	1,62	476
699	Dujinis kaloriferis	526220	6081569	10	0,50	5	0	0,98	47,25	274
034	Dūmtraukis	526398	6081015	15	0,70	5	100	1,92	519,30	5512
015	Teršalų šalinimo ortakis iš virimo-rūkymo kameros „SORGO“	526311	6081212	6	0,25	3,4	63,9	0,14	451,06	5200
016	Teršalų šalinimo ortakis iš virimo-rūkymo kameros „SORGO“	526314	6081214	6	0,25	3,6	85,5	0,14	447,67	5200

020	Teršalų šalinimo ortakis iš virimo-rūkymo kamerų „ELLER“	526310	6081202	7,4	0,40	3,5	79,4	0,34	350,08	7800
046	Teršalų šalinimo ortakis iš virimo-rūkymo kameros „FESSMANN“	526317	6081200	6	0,25	3,2	47,9	0,13	559,27	7800
051	Teršalų šalinimo ortakis iš virimo rūkymo kameros „KERRES“	526309	6081204	6,5	0,22	2,6	51,6	0,08	478,22	7800
052	Teršalų šalinimo ortakis iš aliejaus pečiaus „STORK“ ir karšto oro pečiaus „STORK“	526389	6081179	5	0,53	4,3	36,8	1,19	236,55	5200
057	Ortakis iš virimo-rūkymo kameros „FESSMANN“ darbo zonos	526317	6081201	6	0,51	5,5	48	1,12	273,39	650
058	Ortakis iš virimo-rūkymo kameros „ELLER“ darbo zonos	526314	6081204	6	0,82	2,8	79,8	1,51	303,56	650
059	Ortakis iš virimo-rūkymo kameros „ELLER“ darbo zonos	526313	6081206	6	0,70	2,8	79,8	1,08	303,55	650
060	Ortakis iš virimo-rūkymo kameros „KERRES“ darbo zonos	526312	6081207	6	0,70	2,4	51,9	0,93	240,52	650
061	Ortakis iš virimo-rūkymo kameros „SORGO“ darbo zonos	526313	6081211	6	0,70	2,4	63,9	0,93	231,02	650
062	Ortakis iš virimo-rūkymo kameros „SORGO“ darbo zonos	526315	6081212	6	0,60	9,8	85,6	2,78	275,62	650
042	Skruberio anga	526409	6081093	7	0,72	12,2	28,6	4,54	1581,87	3840
044	Ortakis iš suvirinimo posto	526228	6081114	6,5	0,20	7,5	22,2	0,22	0,13	200
700	Neorganizuoti suvirinimo darbai	526240	6081090	10	0,50	5	0	0,98	0,03	200
066	Stoginis ventiliatorius iš vandenvals patalpos	526215	6081573	8,5	0,64	12,6	27,4	4,04	4,58	8760
069-1	Paukštidė Nr. 1 (stoginis ventiliatorius)	525964	6081007	5	0,68	8,4	20	3,06	53,24	8760
069-2	Paukštidė Nr. 1 (stoginis ventiliatorius)	525974	6081015	5	0,68	8,4	20	3,06	53,24	8760
069-3	Paukštidė Nr. 1 (stoginis ventiliatorius)	525988	6081022	5	0,68	8,4	20	3,06	53,24	8760
069-4	Paukštidė Nr. 1 (stoginis ventiliatorius)	526003	6081035	5	0,68	8,4	20	3,06	53,24	8760
069-5	Paukštidė Nr. 1 (stoginis ventiliatorius)	526016	6081042	5	0,68	8,4	20	3,06	53,24	8760
069-6	Paukštidė Nr. 1 (stoginis ventiliatorius)	526030	6081053	5	0,68	8,4	20	3,06	53,24	8760
070-1	Paukštidė Nr. 1 (sieninis ventiliatorius)	525953	6081007	1,5	1,56	5,7	20	10,83	188,76	8760
070-2	Paukštidė Nr. 1 (sieninis ventiliatorius)	525954	6081006	1,5	1,56	5,7	20	10,83	188,76	8760
070-3	Paukštidė Nr. 1 (sieninis ventiliatorius)	525956	6081003	1,5	1,56	5,7	20	10,83	188,76	8760
070-4	Paukštidė Nr. 1 (sieninis ventiliatorius)	525958	6081001	1,5	1,56	5,7	20	10,83	188,76	8760
070-5	Paukštidė Nr. 1 (sieninis ventiliatorius)	525959	6080999	1,5	1,56	5,7	20	10,83	188,76	8760
070-6	Paukštidė Nr. 1 (sieninis ventiliatorius)	525961	6080996	1,5	1,56	5,7	20	10,83	188,76	8760
071-1	Paukštidė Nr. 2 (stoginis ventiliatorius)	525985	6080975	5	0,68	14,5	20	5,28	87,86	8760
071-2	Paukštidė Nr. 2 (stoginis ventiliatorius)	525996	6080984	5	0,68	14,5	20	5,28	87,86	8760
071-3	Paukštidė Nr. 2 (stoginis ventiliatorius)	526010	6080992	5	0,68	14,5	20	5,28	87,86	8760
071-4	Paukštidė Nr. 2 (stoginis ventiliatorius)	526004	6081003	5	0,68	14,5	20	5,28	87,86	8760
071-5	Paukštidė Nr. 2 (stoginis ventiliatorius)	526037	6081010	5	0,68	14,5	20	5,28	87,86	8760

071-6	Paukštidė Nr. 2 (stoginis ventiliatorius)	526050	6081021	5	0,68	14,5	20	5,28	87,86	8760
072-1	Paukštidė Nr. 2 (sieninis ventiliatorius)	525974	6080976	1,5	1,56	5,8	20	11,11	184,97	8760
072-2	Paukštidė Nr. 2 (sieninis ventiliatorius)	525976	6080974	1,5	1,56	5,8	20	11,11	184,97	8760
072-3	Paukštidė Nr. 2 (sieninis ventiliatorius)	525978	6080972	1,5	1,56	5,8	20	11,11	184,97	8760
072-4	Paukštidė Nr. 2 (sieninis ventiliatorius)	525979	6080969	1,5	1,56	5,8	20	11,11	184,97	8760
072-5	Paukštidė Nr. 2 (sieninis ventiliatorius)	525981	6080967	1,5	1,56	5,8	20	11,11	184,97	8760
073-1	Paukštidė Nr. 3 (stoginis ventiliatorius)	526007	6080944	5	0,68	14,5	20	5,28	87,86	8760
073-2	Paukštidė Nr. 3 (stoginis ventiliatorius)	526017	6080953	5	0,68	14,5	20	5,28	87,86	8760
073-3	Paukštidė Nr. 3 (stoginis ventiliatorius)	526031	6080961	5	0,68	14,5	20	5,28	87,86	8760
073-4	Paukštidė Nr. 3 (stoginis ventiliatorius)	526045	6080972	5	0,68	14,5	20	5,28	87,86	8760
073-5	Paukštidė Nr. 3 (stoginis ventiliatorius)	526059	6080979	5	0,68	14,5	20	5,28	87,86	8760
073-6	Paukštidė Nr. 3 (stoginis ventiliatorius)	526070	6080989	5	0,68	14,5	20	5,28	87,86	8760
074-1	Paukštidė Nr. 3 (sieninis ventiliatorius)	525995	6080946	1,5	1,56	5,8	20	11,11	184,97	8760
074-2	Paukštidė Nr. 3 (sieninis ventiliatorius)	525997	6080943	1,5	1,56	5,8	20	11,11	184,97	8760
074-3	Paukštidė Nr. 3 (sieninis ventiliatorius)	525999	6080940	1,5	1,56	5,8	20	11,11	184,97	8760
074-4	Paukštidė Nr. 3 (sieninis ventiliatorius)	525602	6080936	1,5	1,56	5,8	20	11,11	184,97	8760
074-5	Paukštidė Nr. 3 (sieninis ventiliatorius)	526003	6080934	1,5	1,56	5,8	20	11,11	184,97	8760
075-1	Paukštidė Nr. 4 (stoginis ventiliatorius)	526028	6080912	5	0,68	14,5	20	5,28	87,86	8760
075-2	Paukštidė Nr. 4 (stoginis ventiliatorius)	526038	6080921	5	0,68	14,5	20	5,28	87,86	8760
075-3	Paukštidė Nr. 4 (stoginis ventiliatorius)	526053	6080929	5	0,68	14,5	20	5,28	87,86	8760
075-4	Paukštidė Nr. 4 (stoginis ventiliatorius)	526067	6080941	5	0,68	14,5	20	5,28	87,86	8760
075-5	Paukštidė Nr. 4 (stoginis ventiliatorius)	526080	6080940	5	0,68	14,5	20	5,28	87,86	8760
075-6	Paukštidė Nr. 4 (stoginis ventiliatorius)	526092	6080957	5	0,68	14,5	20	5,28	87,86	8760
076-1	Paukštidė Nr. 4 (sieninis ventiliatorius)	526017	6080914	1,5	1,56	5,8	20	11,11	184,97	8760
076-2	Paukštidė Nr. 4 (sieninis ventiliatorius)	526018	6080912	1,5	1,56	5,8	20	11,11	184,97	8760
076-3	Paukštidė Nr. 4 (sieninis ventiliatorius)	526020	6080909	1,5	1,56	5,8	20	11,11	184,97	8760
076-4	Paukštidė Nr. 4 (sieninis ventiliatorius)	526022	6080906	1,5	1,56	5,8	20	11,11	184,97	8760
076-5	Paukštidė Nr. 4 (sieninis ventiliatorius)	526024	6080903	1,5	1,56	5,8	20	11,11	184,97	8760
077-1	Paukštidė Nr. 5 (stoginis ventiliatorius)	526049	6080881	5	0,68	14,5	20	5,28	87,86	8760
077-2	Paukštidė Nr. 5 (stoginis ventiliatorius)	526060	6080889	5	0,68	14,5	20	5,28	184,97	8760
077-3	Paukštidė Nr. 5 (stoginis ventiliatorius)	526074	6080898	5	0,68	14,5	20	5,28	53,24	8760
077-4	Paukštidė Nr. 5 (stoginis ventiliatorius)	526088	6080909	5	0,68	14,5	20	5,28	188,76	8760
077-5	Paukštidė Nr. 5 (stoginis ventiliatorius)	526102	6080916	5	0,68	14,5	20	5,28	53,24	8760
077-6	Paukštidė Nr. 5 (stoginis ventiliatorius)	526113	6080926	5	0,68	14,5	20	5,28	188,76	8760
078-1	Paukštidė Nr. 5 (sieninis ventiliatorius)	526038	6080883	1,5	1,56	5,8	20	11,11	184,97	8760
078-2	Paukštidė Nr. 5 (sieninis ventiliatorius)	526039	6080881	1,5	1,56	5,8	20	11,11	184,97	8760
078-3	Paukštidė Nr. 5 (sieninis ventiliatorius)	526041	6080878	1,5	1,56	5,8	20	11,11	184,97	8760
078-4	Paukštidė Nr. 5 (sieninis ventiliatorius)	526044	6080875	1,5	1,56	5,8	20	11,11	184,97	8760
078-5	Paukštidė Nr. 5 (sieninis ventiliatorius)	526046	6080872	1,5	1,56	5,8	20	11,11	184,97	8760
079-1	Paukštidė Nr. 6 (stoginis ventiliatorius)	526076	6080855	5	0,68	8,4	20	3,06	53,24	8760
079-2	Paukštidė Nr. 6 (stoginis ventiliatorius)	526084	6080858	5	0,68	8,4	20	3,06	53,24	8760
079-3	Paukštidė Nr. 6 (stoginis ventiliatorius)	526096	6080869	5	0,68	8,4	20	3,06	53,24	8760

079-4	Paukštidė Nr. 6 (stoginis ventiliatorius)	526112	6080878	5	0,68	8,4	20	3,06	53,24	8760
079-5	Paukštidė Nr. 6 (stoginis ventiliatorius)	526118	6080884	5	0,68	8,4	20	3,06	53,24	8760
079-6	Paukštidė Nr. 6 (stoginis ventiliatorius)	526129	6080889	5	0,68	8,4	20	3,06	53,24	8760
080-1	Paukštidė Nr. 6 (sieninis ventiliatorius)	526060	6080852	1,5	1,56	5,7	20	10,83	188,76	8760
080-2	Paukštidė Nr. 6 (sieninis ventiliatorius)	526061	6080849	1,5	1,56	5,7	20	10,83	188,76	8760
080-3	Paukštidė Nr. 6 (sieninis ventiliatorius)	526063	6080847	1,5	1,56	5,7	20	10,83	188,76	8760
080-4	Paukštidė Nr. 6 (sieninis ventiliatorius)	526064	6080845	1,5	1,56	5,7	20	10,83	188,76	8760
080-5	Paukštidė Nr. 6 (sieninis ventiliatorius)	526066	6080842	1,5	1,56	5,7	20	10,83	188,76	8760
080-6	Paukštidė Nr. 6 (sieninis ventiliatorius)	526067	6080840	1,5	1,56	5,7	20	10,83	188,76	8760
081-1	Paukštidė Nr. 7 (stoginis ventiliatorius)	526230	6080960	5	0,68	8,4	20	3,06	53,24	8760
081-2	Paukštidė Nr. 7 (stoginis ventiliatorius)	526221	6080952	5	0,68	8,4	20	3,06	53,24	8760
081-3	Paukštidė Nr. 7 (stoginis ventiliatorius)	526207	6080944	5	0,68	8,4	20	3,06	53,24	8760
081-4	Paukštidė Nr. 7 (stoginis ventiliatorius)	526193	6080933	5	0,68	8,4	20	3,06	53,24	8760
081-5	Paukštidė Nr. 7 (stoginis ventiliatorius)	526180	6080925	5	0,68	8,4	20	3,06	53,24	8760
081-6	Paukštidė Nr. 7 (stoginis ventiliatorius)	526168	6080916	5	0,68	8,4	20	3,06	53,24	8760
082-1	Paukštidė Nr. 7 (sieninis ventiliatorius)	526243	6080959	1,5	1,56	5,7	20	10,83	188,76	8760
082-2	Paukštidė Nr. 7 (sieninis ventiliatorius)	526242	6080961	1,5	1,56	5,7	20	10,83	188,76	8760
082-3	Paukštidė Nr. 7 (sieninis ventiliatorius)	526240	6080963	1,5	1,56	5,7	20	10,83	188,76	8760
082-4	Paukštidė Nr. 7 (sieninis ventiliatorius)	526239	6080966	1,5	1,56	5,7	20	10,83	188,76	8760
082-5	Paukštidė Nr. 7 (sieninis ventiliatorius)	526236	6080969	1,5	1,56	5,7	20	10,83	188,76	8760
082-6	Paukštidė Nr. 7 (sieninis ventiliatorius)	526235	6080971	1,5	1,56	5,7	20	10,83	188,76	8760
083-1	Paukštidė Nr. 8 (stoginis ventiliatorius)	526211	6080993	5	0,68	8,4	20	3,06	53,24	8760
083-2	Paukštidė Nr. 8 (stoginis ventiliatorius)	526200	6080984	5	0,68	8,4	20	3,06	53,24	8760
083-3	Paukštidė Nr. 8 (stoginis ventiliatorius)	526186	6080975	5	0,68	8,4	20	3,06	53,24	8760
083-4	Paukštidė Nr. 8 (stoginis ventiliatorius)	526172	6080964	5	0,68	8,4	20	3,06	53,24	8760
083-5	Paukštidė Nr. 8 (stoginis ventiliatorius)	526158	6080957	5	0,68	8,4	20	3,06	53,24	8760
083-6	Paukštidė Nr. 8 (stoginis ventiliatorius)	526147	6080947	5	0,68	8,4	20	3,06	53,24	8760
084-1	Paukštidė Nr. 8 (sieninis ventiliatorius)	526222	6080990	1,5	1,56	5,7	20	10,83	188,76	8760
084-2	Paukštidė Nr. 8 (sieninis ventiliatorius)	526220	6080992	1,5	1,56	5,7	20	10,83	188,76	8760
084-3	Paukštidė Nr. 8 (sieninis ventiliatorius)	526219	6080995	1,5	1,56	5,7	20	10,83	188,76	8760
084-4	Paukštidė Nr. 8 (sieninis ventiliatorius)	526217	6080997	1,5	1,56	5,7	20	10,83	188,76	8760
084-5	Paukštidė Nr. 8 (sieninis ventiliatorius)	526215	6080999	1,5	1,56	5,7	20	10,83	188,76	8760
084-6	Paukštidė Nr. 8 (sieninis ventiliatorius)	526214	6081002	1,5	1,56	5,7	20	10,83	188,76	8760
085-1	Paukštidė Nr. 9 (stoginis ventiliatorius)	526189	6081023	5	0,68	14,5	20	5,28	87,86	8760
085-2	Paukštidė Nr. 9 (stoginis ventiliatorius)	526179	6081015	5	0,68	14,5	20	5,28	87,86	8760
085-3	Paukštidė Nr. 9 (stoginis ventiliatorius)	526164	6081007	5	0,68	14,5	20	5,28	87,86	8760
085-4	Paukštidė Nr. 9 (stoginis ventiliatorius)	526150	6080995	5	0,68	14,5	20	5,28	87,86	8760
085-5	Paukštidė Nr. 9 (stoginis ventiliatorius)	526137	6080988	5	0,68	14,5	20	5,28	87,86	8760
085-6	Paukštidė Nr. 9 (stoginis ventiliatorius)	526125	6080979	5	0,68	14,5	20	5,28	87,86	8760
086-1	Paukštidė Nr. 9 (sieninis ventiliatorius)	526200	6081022	1,5	1,56	5,8	20	11,11	184,97	8760
086-2	Paukštidė Nr. 9 (sieninis ventiliatorius)	526199	6081025	1,5	1,56	5,8	20	11,11	184,97	8760
086-3	Paukštidė Nr. 9 (sieninis ventiliatorius)	526197	6081027	1,5	1,56	5,8	20	11,11	184,97	8760

086-4	Paukštidė Nr. 9 (sieninis ventiliatorius)	526195	6081030	1,5	1,56	5,8	20	11,11	184,97	8760
086-5	Paukštidė Nr. 9 (sieninis ventiliatorius)	526193	6081033	1,5	1,56	5,8	20	11,11	184,97	8760
087-1	Paukštidė Nr. 10 (stoginis ventiliatorius)	526167	6081055	5	0,68	8,4	20	3,06	53,24	8760
087-2	Paukštidė Nr. 10 (stoginis ventiliatorius)	526151	6081041	5	0,68	8,4	20	3,06	53,24	8760
087-3	Paukštidė Nr. 10 (stoginis ventiliatorius)	526139	6081035	5	0,68	8,4	20	3,06	53,24	8760
087-4	Paukštidė Nr. 10 (stoginis ventiliatorius)	526129	6081027	5	0,68	8,4	20	3,06	53,24	8760
087-5	Paukštidė Nr. 10 (stoginis ventiliatorius)	526116	6081019	5	0,68	8,4	20	3,06	53,24	8760
087-6	Paukštidė Nr. 10 (stoginis ventiliatorius)	526104	6081010	5	0,68	8,4	20	3,06	53,24	8760
088-1	Paukštidė Nr. 10 (sieninis ventiliatorius)	526179	6081053	1,5	1,56	5,7	20	10,83	188,76	8760
088-2	Paukštidė Nr. 10 (sieninis ventiliatorius)	526178	6081055	1,5	1,56	5,7	20	10,83	188,76	8760
088-3	Paukštidė Nr. 10 (sieninis ventiliatorius)	526176	6081057	1,5	1,56	5,7	20	10,83	188,76	8760
088-4	Paukštidė Nr. 10 (sieninis ventiliatorius)	526175	6081059	1,5	1,56	5,7	20	10,83	188,76	8760
088-5	Paukštidė Nr. 10 (sieninis ventiliatorius)	526173	6081062	1,5	1,56	5,7	20	10,83	188,76	8760
088-6	Paukštidė Nr. 10 (sieninis ventiliatorius)	526171	6081064	1,5	1,56	5,7	20	10,83	188,76	8760
089-1	Paukštidė Nr. 11 (stoginis ventiliatorius)	526146	6081085	5	0,68	14,5	20	5,28	87,86	8760
089-2	Paukštidė Nr. 11 (stoginis ventiliatorius)	526131	6081074	5	0,68	14,5	20	5,28	87,86	8760
089-3	Paukštidė Nr. 11 (stoginis ventiliatorius)	526118	6081067	5	0,68	14,5	20	5,28	87,86	8760
089-4	Paukštidė Nr. 11 (stoginis ventiliatorius)	526108	6081058	5	0,68	14,5	20	5,28	87,86	8760
089-5	Paukštidė Nr. 11 (stoginis ventiliatorius)	526095	6081050	5	0,68	14,5	20	5,28	87,86	8760
089-6	Paukštidė Nr. 11 (stoginis ventiliatorius)	526083	6081041	5	0,68	14,5	20	5,28	87,86	8760
090-1	Paukštidė Nr. 11 (sieninis ventiliatorius)	526157	6081085	1,5	1,56	5,8	20	11,11	184,97	8760
090-2	Paukštidė Nr. 11 (sieninis ventiliatorius)	526156	6081087	1,5	1,56	5,8	20	11,11	184,97	8760
090-3	Paukštidė Nr. 11 (sieninis ventiliatorius)	526154	6081090	1,5	1,56	5,8	20	11,11	184,97	8760
090-4	Paukštidė Nr. 11 (sieninis ventiliatorius)	526153	6081092	1,5	1,56	5,8	20	11,11	184,97	8760
090-5	Paukštidė Nr. 11 (sieninis ventiliatorius)	526151	6081094	1,5	1,56	5,8	20	11,11	184,97	8760
091-1	Paukštidė Nr. 12 (stoginis ventiliatorius)	525740	6080855	5	0,68	8,4	20	3,06	53,24	8760
091-2	Paukštidė Nr. 12 (stoginis ventiliatorius)	525749	6080863	5	0,68	8,4	20	3,06	53,24	8760
091-3	Paukštidė Nr. 12 (stoginis ventiliatorius)	525764	6080871	5	0,68	8,4	20	3,06	53,24	8760
091-4	Paukštidė Nr. 12 (stoginis ventiliatorius)	525778	6080882	5	0,68	8,4	20	3,06	53,24	8760
091-5	Paukštidė Nr. 12 (stoginis ventiliatorius)	525791	6080889	5	0,68	8,4	20	3,06	53,24	8760
091-6	Paukštidė Nr. 12 (stoginis ventiliatorius)	525803	6080899	5	0,68	8,4	20	3,06	53,24	8760
092-1	Paukštidė Nr. 12 (sieninis ventiliatorius)	525727	6080856	1,5	1,56	5,7	20	10,83	188,76	8760
092-2	Paukštidė Nr. 12 (sieninis ventiliatorius)	525729	6080854	1,5	1,56	5,7	20	10,83	188,76	8760
092-3	Paukštidė Nr. 12 (sieninis ventiliatorius)	525730	6080852	1,5	1,56	5,7	20	10,83	188,76	8760
092-4	Paukštidė Nr. 12 (sieninis ventiliatorius)	525731	6080850	1,5	1,56	5,7	20	10,83	188,76	8760
092-5	Paukštidė Nr. 12 (sieninis ventiliatorius)	525733	6080847	1,5	1,56	5,7	20	10,83	188,76	8760
092-6	Paukštidė Nr. 12 (sieninis ventiliatorius)	525735	6080845	1,5	1,56	5,7	20	10,83	188,76	8760
093-1	Paukštidė Nr. 13 (stoginis ventiliatorius)	525761	6080823	5	0,68	8,4	20	3,06	53,24	8760
093-2	Paukštidė Nr. 13 (stoginis ventiliatorius)	525770	6080831	5	0,68	8,4	20	3,06	53,24	8760
093-3	Paukštidė Nr. 13 (stoginis ventiliatorius)	525785	6080839	5	0,68	8,4	20	3,06	53,24	8760
093-4	Paukštidė Nr. 13 (stoginis ventiliatorius)	525799	6080850	5	0,68	8,4	20	3,06	53,24	8760
093-5	Paukštidė Nr. 13 (stoginis ventiliatorius)	525813	6080858	5	0,68	8,4	20	3,06	53,24	8760

093-6	Paukštidė Nr. 13 (stoginis ventiliatorius)	525824	6080867	5	0,68	8,4	20	3,06	53,24	8760
094-1	Paukštidė Nr. 13 (sieninis ventiliatorius)	525749	6080824	1,5	1,56	5,7	20	10,83	188,76	8760
094-2	Paukštidė Nr. 13 (sieninis ventiliatorius)	525750	6080822	1,5	1,56	5,7	20	10,83	188,76	8760
094-3	Paukštidė Nr. 13 (sieninis ventiliatorius)	525751	6080820	1,5	1,56	5,7	20	10,83	188,76	8760
094-4	Paukštidė Nr. 13 (sieninis ventiliatorius)	525753	6080818	1,5	1,56	5,7	20	10,83	188,76	8760
094-5	Paukštidė Nr. 13 (sieninis ventiliatorius)	525754	6080816	1,5	1,56	5,7	20	10,83	188,76	8760
094-6	Paukštidė Nr. 13 (sieninis ventiliatorius)	525756	6080813	1,5	1,56	5,7	20	10,83	188,76	8760
095-1	Paukštidė Nr. 14 (stoginis ventiliatorius)	525783	6080791	5	0,68	8,4	20	3,06	61,20	8760
095-2	Paukštidė Nr. 14 (stoginis ventiliatorius)	525798	6080804	5	0,68	8,4	20	3,06	61,20	8760
095-3	Paukštidė Nr. 14 (stoginis ventiliatorius)	525810	6080811	5	0,68	8,4	20	3,06	61,20	8760
095-4	Paukštidė Nr. 14 (stoginis ventiliatorius)	525821	6080819	5	0,68	8,4	20	3,06	61,20	8760
095-5	Paukštidė Nr. 14 (stoginis ventiliatorius)	525834	6080826	5	0,68	8,4	20	3,06	61,20	8760
095-6	Paukštidė Nr. 14 (stoginis ventiliatorius)	525845	6080836	5	0,68	8,4	20	3,06	61,20	8760
096-1	Paukštidė Nr. 14 (sieninis ventiliatorius)	525771	6080792	1,5	1,56	5,7	20	10,83	216,97	8760
096-2	Paukštidė Nr. 14 (sieninis ventiliatorius)	525772	6080790	1,5	1,56	5,7	20	10,83	216,97	8760
096-3	Paukštidė Nr. 14 (sieninis ventiliatorius)	525774	6080787	1,5	1,56	5,7	20	10,83	216,97	8760
096-4	Paukštidė Nr. 14 (sieninis ventiliatorius)	525776	6080784	1,5	1,56	5,7	20	10,83	216,97	8760
096-5	Paukštidė Nr. 14 (sieninis ventiliatorius)	525778	6080782	1,5	1,56	5,7	20	10,83	216,97	8760
097-1	Paukštidė Nr. 15 (stoginis ventiliatorius)	525804	6080761	5	0,68	14,5	20	5,28	87,86	8760
097-2	Paukštidė Nr. 15 (stoginis ventiliatorius)	525819	6080773	5	0,68	14,5	20	5,28	87,86	8760
097-3	Paukštidė Nr. 15 (stoginis ventiliatorius)	525831	6080779	5	0,68	14,5	20	5,28	87,86	8760
097-4	Paukštidė Nr. 15 (stoginis ventiliatorius)	525842	6080788	5	0,68	14,5	20	5,28	87,86	8760
097-5	Paukštidė Nr. 15 (stoginis ventiliatorius)	525855	6080794	5	0,68	14,5	20	5,28	87,86	8760
097-6	Paukštidė Nr. 15 (stoginis ventiliatorius)	525867	6080804	5	0,68	14,5	20	5,28	87,86	8760
098-1	Paukštidė Nr. 15 (sieninis ventiliatorius)	525791	6080761	1,5	1,56	5,8	20	11,11	184,97	8760
098-2	Paukštidė Nr. 15 (sieninis ventiliatorius)	525793	6080759	1,5	1,56	5,8	20	11,11	184,97	8760
098-3	Paukštidė Nr. 15 (sieninis ventiliatorius)	525795	6080757	1,5	1,56	5,8	20	11,11	184,97	8760
098-4	Paukštidė Nr. 15 (sieninis ventiliatorius)	525796	6080754	1,5	1,56	5,8	20	11,11	184,97	8760
098-5	Paukštidė Nr. 15 (sieninis ventiliatorius)	525798	6080751	1,5	1,56	5,8	20	11,11	184,97	8760
099-1	Paukštidė Nr. 16 (stoginis ventiliatorius)	525825	6080729	5	0,68	14,5	20	5,28	87,86	8760
099-2	Paukštidė Nr. 16 (stoginis ventiliatorius)	525838	6080737	5	0,68	14,5	20	5,28	87,86	8760
099-3	Paukštidė Nr. 16 (stoginis ventiliatorius)	525848	6080745	5	0,68	14,5	20	5,28	87,86	8760
099-4	Paukštidė Nr. 16 (stoginis ventiliatorius)	525858	6080753	5	0,68	14,5	20	5,28	87,86	8760
099-5	Paukštidė Nr. 16 (stoginis ventiliatorius)	525870	6080759	5	0,68	14,5	20	5,28	87,86	8760
099-6	Paukštidė Nr. 16 (stoginis ventiliatorius)	525878	6080767	5	0,68	14,5	20	5,28	87,86	8760
100-1	Paukštidė Nr. 16 (sieninis ventiliatorius)	525813	6080729	1,5	1,56	5,8	20	11,11	184,97	8760
100-2	Paukštidė Nr. 16 (sieninis ventiliatorius)	525815	6080727	1,5	1,56	5,8	20	11,11	184,97	8760
100-3	Paukštidė Nr. 16 (sieninis ventiliatorius)	525816	6080725	1,5	1,56	5,8	20	11,11	184,97	8760
100-4	Paukštidė Nr. 16 (sieninis ventiliatorius)	525818	6080722	1,5	1,56	5,8	20	11,11	184,97	8760
100-5	Paukštidė Nr. 16 (sieninis ventiliatorius)	525820	6080719	1,5	1,56	5,8	20	11,11	184,97	8760
101-1	Paukštidė Nr. 17 (stoginis ventiliatorius)	525846	6080698	5	0,68	14,5	20	5,28	100,69	8760
101-2	Paukštidė Nr. 17 (stoginis ventiliatorius)	525856	6080706	5	0,68	14,5	20	5,28	100,69	8760

101-3	Paukštidė Nr. 17 (stoginis ventiliatorius)	525870	6080713	5	0,68	14,5	20	5,28	100,69	8760
101-4	Paukštidė Nr. 17 (stoginis ventiliatorius)	525884	6080725	5	0,68	14,5	20	5,28	100,69	8760
101-5	Paukštidė Nr. 17 (stoginis ventiliatorius)	525898	6080732	5	0,68	14,5	20	5,28	100,69	8760
101-6	Paukštidė Nr. 17 (stoginis ventiliatorius)	525909	6080742	5	0,68	14,5	20	5,28	100,69	8760
102-1	Paukštidė Nr. 17 (sieninis ventiliatorius)	525835	6080699	1,5	1,56	5,8	20	11,11	211,97	8760
102-2	Paukštidė Nr. 17 (sieninis ventiliatorius)	525837	6080695	1,5	1,56	5,8	20	11,11	211,97	8760
102-3	Paukštidė Nr. 17 (sieninis ventiliatorius)	525839	6080692	1,5	1,56	5,8	20	11,11	211,97	8760
102-4	Paukštidė Nr. 17 (sieninis ventiliatorius)	525841	6080689	1,5	1,56	5,8	20	11,11	211,97	8760
103-1	Paukštidė Nr. 18 (stoginis ventiliatorius)	526007	6080807	5	0,68	8,4	20	3,06	53,24	8760
103-2	Paukštidė Nr. 18 (stoginis ventiliatorius)	525996	6080799	5	0,68	8,4	20	3,06	53,24	8760
103-3	Paukštidė Nr. 18 (stoginis ventiliatorius)	525982	6080791	5	0,68	8,4	20	3,06	53,24	8760
103-4	Paukštidė Nr. 18 (stoginis ventiliatorius)	525968	6080780	5	0,68	8,4	20	3,06	53,24	8760
103-5	Paukštidė Nr. 18 (stoginis ventiliatorius)	525955	6080772	5	0,68	8,4	20	3,06	53,24	8760
103-6	Paukštidė Nr. 18 (stoginis ventiliatorius)	525942	6080762	5	0,68	8,4	20	3,06	53,24	8760
104-1	Paukštidė Nr. 18 (sieninis ventiliatorius)	526018	6080805	1,5	1,56	5,7	20	10,83	188,76	8760
104-2	Paukštidė Nr. 18 (sieninis ventiliatorius)	526016	6080808	1,5	1,56	5,7	20	10,83	188,76	8760
104-3	Paukštidė Nr. 18 (sieninis ventiliatorius)	526015	6080810	1,5	1,56	5,7	20	10,83	188,76	8760
104-4	Paukštidė Nr. 18 (sieninis ventiliatorius)	526013	6080813	1,5	1,56	5,7	20	10,83	188,76	8760
104-5	Paukštidė Nr. 18 (sieninis ventiliatorius)	526012	6080815	1,5	1,56	5,7	20	10,83	188,76	8760
104-6	Paukštidė Nr. 18 (sieninis ventiliatorius)	526010	6080817	1,5	1,56	5,7	20	10,83	188,76	8760
105-1	Paukštidė Nr. 19 (stoginis ventiliatorius)	525984	6080838	5	0,68	8,4	20	3,06	53,24	8760
105-2	Paukštidė Nr. 19 (stoginis ventiliatorius)	525975	6080830	5	0,68	8,4	20	3,06	53,24	8760
105-3	Paukštidė Nr. 19 (stoginis ventiliatorius)	525960	6080822	5	0,68	8,4	20	3,06	53,24	8760
105-4	Paukštidė Nr. 19 (stoginis ventiliatorius)	525946	6080811	5	0,68	8,4	20	3,06	53,24	8760
105-5	Paukštidė Nr. 19 (stoginis ventiliatorius)	525933	6080804	5	0,68	8,4	20	3,06	53,24	8760
105-6	Paukštidė Nr. 19 (stoginis ventiliatorius)	525921	6080794	5	0,68	8,4	20	3,06	53,24	8760
106-1	Paukštidė Nr. 19 (sieninis ventiliatorius)	525997	6080837	1,5	1,56	5,7	20	10,83	188,76	8760
106-2	Paukštidė Nr. 19 (sieninis ventiliatorius)	525995	6080840	1,5	1,56	5,7	20	10,83	188,76	8760
106-3	Paukštidė Nr. 19 (sieninis ventiliatorius)	525994	6080842	1,5	1,56	5,7	20	10,83	188,76	8760
106-4	Paukštidė Nr. 19 (sieninis ventiliatorius)	525992	6080844	1,5	1,56	5,7	20	10,83	188,76	8760
106-5	Paukštidė Nr. 19 (sieninis ventiliatorius)	525990	6080847	1,5	1,56	5,7	20	10,83	188,76	8760
106-6	Paukštidė Nr. 19 (sieninis ventiliatorius)	525988	6080849	1,5	1,56	5,7	20	10,83	188,76	8760
107-1	Paukštidė Nr. 20 (stoginis ventiliatorius)	525963	6080870	5	0,68	14,5	20	5,28	87,86	8760
107-2	Paukštidė Nr. 20 (stoginis ventiliatorius)	525954	6080861	5	0,68	14,5	20	5,28	87,86	8760
107-3	Paukštidė Nr. 20 (stoginis ventiliatorius)	525939	6080854	5	0,68	14,5	20	5,28	87,86	8760
107-4	Paukštidė Nr. 20 (stoginis ventiliatorius)	525925	6080842	5	0,68	14,5	20	5,28	87,86	8760
107-5	Paukštidė Nr. 20 (stoginis ventiliatorius)	525912	6080835	5	0,68	14,5	20	5,28	87,86	8760
107-6	Paukštidė Nr. 20 (stoginis ventiliatorius)	525900	6080826	5	0,68	14,5	20	5,28	87,86	8760
108-1	Paukštidė Nr. 20 (sieninis ventiliatorius)	525975	6080869	1,5	1,56	5,8	20	11,11	184,97	8760
108-2	Paukštidė Nr. 20 (sieninis ventiliatorius)	525973	6080871	1,5	1,56	5,8	20	11,11	184,97	8760
108-3	Paukštidė Nr. 20 (sieninis ventiliatorius)	525971	6080874	1,5	1,56	5,8	20	11,11	184,97	8760
108-4	Paukštidė Nr. 20 (sieninis ventiliatorius)	525970	6080877	1,5	1,56	5,8	20	11,11	184,97	8760

108-5	Paukštidė Nr. 20 (sieninis ventiliatorius)	525968	6080879	1,5	1,56	5,8	20	11,11	184,97	8760
109-1	Paukštidė Nr. 21 (stoginis ventiliatorius)	525942	6080901	5	0,68	14,5	20	5,28	75,79	8760
109-2	Paukštidė Nr. 21 (stoginis ventiliatorius)	525932	6080893	5	0,68	14,5	20	5,28	75,79	8760
109-3	Paukštidė Nr. 21 (stoginis ventiliatorius)	525922	6080886	5	0,68	14,5	20	5,28	75,79	8760
109-4	Paukštidė Nr. 21 (stoginis ventiliatorius)	525908	6080877	5	0,68	14,5	20	5,28	75,79	8760
109-5	Paukštidė Nr. 21 (stoginis ventiliatorius)	525896	6080871	5	0,68	14,5	20	5,28	75,79	8760
109-6	Paukštidė Nr. 21 (stoginis ventiliatorius)	525888	6080863	5	0,68	14,5	20	5,28	75,79	8760
110-1	Paukštidė Nr. 21 (sieninis ventiliatorius)	525953	6080901	1,5	1,56	7,3	20	13,89	199,45	8760
110-2	Paukštidė Nr. 21 (sieninis ventiliatorius)	525952	6080903	1,5	1,56	7,3	20	13,89	199,45	8760
110-3	Paukštidė Nr. 21 (sieninis ventiliatorius)	525950	6080906	1,5	1,56	7,3	20	13,89	199,45	8760
110-4	Paukštidė Nr. 21 (sieninis ventiliatorius)	525948	6080908	1,5	1,56	7,3	20	13,89	199,45	8760
110-5	Paukštidė Nr. 21 (sieninis ventiliatorius)	525946	6080911	1,5	1,56	7,3	20	13,89	199,45	8760
111-1	Paukštidė Nr. 22 (stoginis ventiliatorius)	525920	6080933	5	0,68	8,4	20	3,06	53,24	8760
111-2	Paukštidė Nr. 22 (stoginis ventiliatorius)	525911	6080925	5	0,68	8,4	20	3,06	53,24	8760
111-3	Paukštidė Nr. 22 (stoginis ventiliatorius)	525897	6080917	5	0,68	8,4	20	3,06	53,24	8760
111-4	Paukštidė Nr. 22 (stoginis ventiliatorius)	525882	6080905	5	0,68	8,4	20	3,06	53,24	8760
111-5	Paukštidė Nr. 22 (stoginis ventiliatorius)	525869	6080898	5	0,68	8,4	20	3,06	53,24	8760
111-6	Paukštidė Nr. 22 (stoginis ventiliatorius)	525857	6080889	5	0,68	8,4	20	3,06	53,24	8760
112-1	Paukštidė Nr. 22 (sieninis ventiliatorius)	525932	6080932	1,5	1,56	5,7	20	10,83	188,76	8760
112-2	Paukštidė Nr. 22 (sieninis ventiliatorius)	525930	6080934	1,5	1,56	5,7	20	10,83	188,76	8760
112-3	Paukštidė Nr. 22 (sieninis ventiliatorius)	525929	6080937	1,5	1,56	5,7	20	10,83	188,76	8760
112-4	Paukštidė Nr. 22 (sieninis ventiliatorius)	525927	6080940	1,5	1,56	5,7	20	10,83	188,76	8760
112-5	Paukštidė Nr. 22 (sieninis ventiliatorius)	525925	6080942	1,5	1,56	5,7	20	10,83	188,76	8760
112-6	Paukštidė Nr. 22 (sieninis ventiliatorius)	525924	6080944	1,5	1,56	5,7	20	10,83	188,76	8760
113-1	Paukštidė Nr. 23 (stoginis ventiliatorius)	525515	6080705	5	0,68	8,4	20	3,06	53,24	8760
113-2	Paukštidė Nr. 23 (stoginis ventiliatorius)	525524	6080713	5	0,68	8,4	20	3,06	53,24	8760
113-3	Paukštidė Nr. 23 (stoginis ventiliatorius)	525539	6080721	5	0,68	8,4	20	3,06	53,24	8760
113-4	Paukštidė Nr. 23 (stoginis ventiliatorius)	525553	6080733	5	0,68	8,4	20	3,06	53,24	8760
113-5	Paukštidė Nr. 23 (stoginis ventiliatorius)	525569	6080742	5	0,68	8,4	20	3,06	53,24	8760
113-6	Paukštidė Nr. 23 (stoginis ventiliatorius)	525577	6080749	5	0,68	8,4	20	3,06	53,24	8760
114-1	Paukštidė Nr. 23 (sieninis ventiliatorius)	525502	6080706	1,5	1,56	5,7	20	10,83	188,76	8760
114-2	Paukštidė Nr. 23 (sieninis ventiliatorius)	525503	6080704	1,5	1,56	5,7	20	10,83	188,76	8760
114-3	Paukštidė Nr. 23 (sieninis ventiliatorius)	525505	6080701	1,5	1,56	5,7	20	10,83	188,76	8760
114-4	Paukštidė Nr. 23 (sieninis ventiliatorius)	525507	6080699	1,5	1,56	5,7	20	10,83	188,76	8760
114-5	Paukštidė Nr. 23 (sieninis ventiliatorius)	525509	6080697	1,5	1,56	5,7	20	10,83	188,76	8760
114-6	Paukštidė Nr. 23 (sieninis ventiliatorius)	525510	6080695	1,5	1,56	5,7	20	10,83	188,76	8760
115-1	Paukštidė Nr. 24 (stoginis ventiliatorius)	525536	6080674	5	0,68	8,4	20	3,06	53,24	8760
115-2	Paukštidė Nr. 24 (stoginis ventiliatorius)	525545	6080682	5	0,68	8,4	20	3,06	53,24	8760
115-3	Paukštidė Nr. 24 (stoginis ventiliatorius)	525560	6080690	5	0,68	8,4	20	3,06	53,24	8760
115-4	Paukštidė Nr. 24 (stoginis ventiliatorius)	525574	6080701	5	0,68	8,4	20	3,06	53,24	8760
115-5	Paukštidė Nr. 24 (stoginis ventiliatorius)	525587	6080708	5	0,68	8,4	20	3,06	53,24	8760
115-6	Paukštidė Nr. 24 (stoginis ventiliatorius)	525599	6080718	5	0,68	8,4	20	3,06	53,24	8760

116-1	Paukštidė Nr. 24 (sieninis ventiliatorius)	525524	6080674	1,5	1,56	5,7	20	10,83	188,76	8760
116-2	Paukštidė Nr. 24 (sieninis ventiliatorius)	525525	6080672	1,5	1,56	5,7	20	10,83	188,76	8760
116-3	Paukštidė Nr. 24 (sieninis ventiliatorius)	525527	6080670	1,5	1,56	5,7	20	10,83	188,76	8760
116-4	Paukštidė Nr. 24 (sieninis ventiliatorius)	525529	6080667	1,5	1,56	5,7	20	10,83	188,76	8760
116-5	Paukštidė Nr. 24 (sieninis ventiliatorius)	525530	6080665	1,5	1,56	5,7	20	10,83	188,76	8760
116-6	Paukštidė Nr. 24 (sieninis ventiliatorius)	525532	6080662	1,5	1,56	5,7	20	10,83	188,76	8760
117-1	Paukštidė Nr. 25 (stoginis ventiliatorius)	525557	6080644	5	0,68	8,4	20	3,06	75,79	8760
117-2	Paukštidė Nr. 25 (stoginis ventiliatorius)	525569	6080651	5	0,68	8,4	20	3,06	75,79	8760
117-3	Paukštidė Nr. 25 (stoginis ventiliatorius)	525581	6080661	5	0,68	8,4	20	3,06	75,79	8760
117-4	Paukštidė Nr. 25 (stoginis ventiliatorius)	525593	6080667	5	0,68	8,4	20	3,06	75,79	8760
117-5	Paukštidė Nr. 25 (stoginis ventiliatorius)	525601	6080673	5	0,68	8,4	20	3,06	75,79	8760
117-6	Paukštidė Nr. 25 (stoginis ventiliatorius)	525610	6080680	5	0,68	8,4	20	3,06	75,79	8760
118-1	Paukštidė Nr. 25 (sieninis ventiliatorius)	525545	6080643	1,5	1,56	7,3	20	13,89	199,45	8760
118-2	Paukštidė Nr. 25 (sieninis ventiliatorius)	525547	6080640	1,5	1,56	7,3	20	13,89	199,45	8760
118-3	Paukštidė Nr. 25 (sieninis ventiliatorius)	525548	6080637	1,5	1,56	7,3	20	13,89	199,45	8760
118-4	Paukštidė Nr. 25 (sieninis ventiliatorius)	525550	6080635	1,5	1,56	7,3	20	13,89	199,45	8760
118-5	Paukštidė Nr. 25 (sieninis ventiliatorius)	525552	6080633	1,5	1,56	7,3	20	13,89	199,45	8760
119-1	Paukštidė Nr. 26 (stoginis ventiliatorius)	525579	6080611	5	0,68	8,4	20	3,06	53,24	8760
119-2	Paukštidė Nr. 26 (stoginis ventiliatorius)	525588	6080619	5	0,68	8,4	20	3,06	53,24	8760
119-3	Paukštidė Nr. 26 (stoginis ventiliatorius)	525602	6080627	5	0,68	8,4	20	3,06	53,24	8760
119-4	Paukštidė Nr. 26 (stoginis ventiliatorius)	525616	6080638	5	0,68	8,4	20	3,06	53,24	8760
119-5	Paukštidė Nr. 26 (stoginis ventiliatorius)	525630	6080645	5	0,68	8,4	20	3,06	53,24	8760
119-6	Paukštidė Nr. 26 (stoginis ventiliatorius)	525641	6080655	5	0,68	8,4	20	3,06	53,24	8760
120-1	Paukštidė Nr. 26 (sieninis ventiliatorius)	525566	6080611	1,5	1,56	5,7	20	10,83	188,76	8760
120-2	Paukštidė Nr. 26 (sieninis ventiliatorius)	525568	6080609	1,5	1,56	5,7	20	10,83	188,76	8760
120-3	Paukštidė Nr. 26 (sieninis ventiliatorius)	525569	6080606	1,5	1,56	5,7	20	10,83	188,76	8760
120-4	Paukštidė Nr. 26 (sieninis ventiliatorius)	525571	6080604	1,5	1,56	5,7	20	10,83	188,76	8760
120-5	Paukštidė Nr. 26 (sieninis ventiliatorius)	525573	6080602	1,5	1,56	5,7	20	10,83	188,76	8760
120-6	Paukštidė Nr. 26 (sieninis ventiliatorius)	525574	6080600	1,5	1,56	5,7	20	10,83	188,76	8760
121-1	Paukštidė Nr. 27 (stoginis ventiliatorius)	525600	6080579	5	0,68	14,5	20	5,28	87,86	8760
121-2	Paukštidė Nr. 27 (stoginis ventiliatorius)	525615	6080591	5	0,68	14,5	20	5,28	87,86	8760
121-3	Paukštidė Nr. 27 (stoginis ventiliatorius)	525628	6080597	5	0,68	14,5	20	5,28	87,86	8760
121-4	Paukštidė Nr. 27 (stoginis ventiliatorius)	525638	6080607	5	0,68	14,5	20	5,28	87,86	8760
121-5	Paukštidė Nr. 27 (stoginis ventiliatorius)	525651	6080614	5	0,68	14,5	20	5,28	87,86	8760
121-6	Paukštidė Nr. 27 (stoginis ventiliatorius)	525663	6080623	5	0,68	14,5	20	5,28	87,86	8760
122-1	Paukštidė Nr. 27 (sieninis ventiliatorius)	525588	6080579	1,5	1,56	5,8	20	11,11	184,97	8760
122-2	Paukštidė Nr. 27 (sieninis ventiliatorius)	525590	6080577	1,5	1,56	5,8	20	11,11	184,97	8760
122-3	Paukštidė Nr. 27 (sieninis ventiliatorius)	525592	6080574	1,5	1,56	5,8	20	11,11	184,97	8760
122-4	Paukštidė Nr. 27 (sieninis ventiliatorius)	525593	6080571	1,5	1,56	5,8	20	11,11	184,97	8760
122-5	Paukštidė Nr. 27 (sieninis ventiliatorius)	525595	6080569	1,5	1,56	5,8	20	11,11	184,97	8760
123-1	Paukštidė Nr. 28 (stoginis ventiliatorius)	525622	6080548	5	0,68	14,5	20	5,28	100,69	8760
123-2	Paukštidė Nr. 28 (stoginis ventiliatorius)	525631	6080556	5	0,68	14,5	20	5,28	100,69	8760

123-3	Paukštidė Nr. 28 (stoginis ventiliatorius)	525645	6080564	5	0,68	14,5	20	5,28	100,69	8760
123-4	Paukštidė Nr. 28 (stoginis ventiliatorius)	525659	6080575	5	0,68	14,5	20	5,28	100,69	8760
123-5	Paukštidė Nr. 28 (stoginis ventiliatorius)	525676	6080585	5	0,68	14,5	20	5,28	100,69	8760
123-6	Paukštidė Nr. 28 (stoginis ventiliatorius)	525684	6080592	5	0,68	14,5	20	5,28	100,69	8760
124-1	Paukštidė Nr. 28 (sieninis ventiliatorius)	525610	6080547	1,5	1,56	5,8	20	11,11	211,97	8760
124-2	Paukštidė Nr. 28 (sieninis ventiliatorius)	525612	6080544	1,5	1,56	5,8	20	11,11	211,97	8760
124-3	Paukštidė Nr. 28 (sieninis ventiliatorius)	525614	6080541	1,5	1,56	5,8	20	11,11	211,97	8760
124-4	Paukštidė Nr. 28 (sieninis ventiliatorius)	525617	6080537	1,5	1,56	5,8	20	11,11	211,97	8760
125-1	Paukštidė Nr. 29 (stoginis ventiliatorius)	525780	6080655	5	0,68	14,5	20	5,28	87,86	8760
125-2	Paukštidė Nr. 29 (stoginis ventiliatorius)	525768	6080649	5	0,68	14,5	20	5,28	87,86	8760
125-3	Paukštidė Nr. 29 (stoginis ventiliatorius)	525756	6080639	5	0,68	14,5	20	5,28	87,86	8760
125-4	Paukštidė Nr. 29 (stoginis ventiliatorius)	525740	6080631	5	0,68	14,5	20	5,28	87,86	8760
125-5	Paukštidė Nr. 29 (stoginis ventiliatorius)	525727	6080620	5	0,68	14,5	20	5,28	87,86	8760
125-6	Paukštidė Nr. 29 (stoginis ventiliatorius)	525718	6080615	5	0,68	14,5	20	5,28	87,86	8760
126-1	Paukštidė Nr. 29 (sieninis ventiliatorius)	525793	6080656	1,5	1,56	5,8	20	11,11	184,97	8760
126-2	Paukštidė Nr. 29 (sieninis ventiliatorius)	525791	6080658	1,5	1,56	5,8	20	11,11	184,97	8760
126-3	Paukštidė Nr. 29 (sieninis ventiliatorius)	525789	6080661	1,5	1,56	5,8	20	11,11	184,97	8760
126-4	Paukštidė Nr. 29 (sieninis ventiliatorius)	525787	6080663	1,5	1,56	5,8	20	11,11	184,97	8760
126-5	Paukštidė Nr. 29 (sieninis ventiliatorius)	525785	6080666	1,5	1,56	5,8	20	11,11	184,97	8760
127-1	Paukštidė Nr. 30 (stoginis ventiliatorius)	525758	6080689	5	0,68	14,5	20	5,28	87,86	8760
127-2	Paukštidė Nr. 30 (stoginis ventiliatorius)	525747	6080679	5	0,68	14,5	20	5,28	87,86	8760
127-3	Paukštidė Nr. 30 (stoginis ventiliatorius)	525735	6080673	5	0,68	14,5	20	5,28	87,86	8760
127-4	Paukštidė Nr. 30 (stoginis ventiliatorius)	525721	6080661	5	0,68	14,5	20	5,28	87,86	8760
127-5	Paukštidė Nr. 30 (stoginis ventiliatorius)	525707	6080654	5	0,68	14,5	20	5,28	87,86	8760
127-6	Paukštidė Nr. 30 (stoginis ventiliatorius)	525696	6080644	5	0,68	14,5	20	5,28	87,86	8760
128-1	Paukštidė Nr. 30 (sieninis ventiliatorius)	525771	6080687	1,5	1,56	5,8	20	11,11	184,97	8760
128-2	Paukštidė Nr. 30 (sieninis ventiliatorius)	525770	6080690	1,5	1,56	5,8	20	11,11	184,97	8760
128-3	Paukštidė Nr. 30 (sieninis ventiliatorius)	525768	6080692	1,5	1,56	5,8	20	11,11	184,97	8760
128-4	Paukštidė Nr. 30 (sieninis ventiliatorius)	525766	6080695	1,5	1,56	5,8	20	11,11	184,97	8760
128-5	Paukštidė Nr. 30 (sieninis ventiliatorius)	525764	6080697	1,5	1,56	5,8	20	11,11	184,97	8760
129-1	Paukštidė Nr. 31 (stoginis ventiliatorius)	525737	6080720	5	0,68	14,5	20	5,28	87,86	8760
129-2	Paukštidė Nr. 31 (stoginis ventiliatorius)	525728	6080712	5	0,68	14,5	20	5,28	87,86	8760
129-3	Paukštidė Nr. 31 (stoginis ventiliatorius)	525714	6080704	5	0,68	14,5	20	5,28	87,86	8760
129-4	Paukštidė Nr. 31 (stoginis ventiliatorius)	525700	6080693	5	0,68	14,5	20	5,28	87,86	8760
129-5	Paukštidė Nr. 31 (stoginis ventiliatorius)	525686	6080685	5	0,68	14,5	20	5,28	87,86	8760
129-6	Paukštidė Nr. 31 (stoginis ventiliatorius)	525675	6080676	5	0,68	14,5	20	5,28	87,86	8760
130-1	Paukštidė Nr. 31 (sieninis ventiliatorius)	525750	6080719	1,5	1,56	5,8	20	11,11	184,97	8760
130-2	Paukštidė Nr. 31 (sieninis ventiliatorius)	525748	6080721	1,5	1,56	5,8	20	11,11	184,97	8760
130-3	Paukštidė Nr. 31 (sieninis ventiliatorius)	525747	6080724	1,5	1,56	5,8	20	11,11	184,97	8760
130-4	Paukštidė Nr. 31 (sieninis ventiliatorius)	525745	6080726	1,5	1,56	5,8	20	11,11	184,97	8760
130-5	Paukštidė Nr. 31 (sieninis ventiliatorius)	525743	6080729	1,5	1,56	5,8	20	11,11	184,97	8760
131-1	Paukštidė Nr. 32 (stoginis ventiliatorius)	525716	6080752	5	0,68	8,4	20	3,06	60,05	8760

131-2	Paukštidė Nr. 32 (stoginis ventiliatorius)	525707	6080744	5	0,68	8,4	20	3,06	60,05	8760
131-3	Paukštidė Nr. 32 (stoginis ventiliatorius)	525692	6080735	5	0,68	8,4	20	3,06	60,05	8760
131-4	Paukštidė Nr. 32 (stoginis ventiliatorius)	525678	6080724	5	0,68	8,4	20	3,06	60,05	8760
131-5	Paukštidė Nr. 32 (stoginis ventiliatorius)	525665	6080717	5	0,68	8,4	20	3,06	60,05	8760
131-6	Paukštidė Nr. 32 (stoginis ventiliatorius)	525653	6080708	5	0,68	8,4	20	3,06	60,05	8760
132-1	Paukštidė Nr. 32 (sieninis ventiliatorius)	525729	6080750	1,5	1,56	5,8	20	11,11	218,35	8760
132-2	Paukštidė Nr. 32 (sieninis ventiliatorius)	525727	6080753	1,5	1,56	5,8	20	11,11	218,35	8760
132-3	Paukštidė Nr. 32 (sieninis ventiliatorius)	525725	6080755	1,5	1,56	5,8	20	11,11	218,35	8760
132-4	Paukštidė Nr. 32 (sieninis ventiliatorius)	525723	6080759	1,5	1,56	5,8	20	11,11	218,35	8760
132-5	Paukštidė Nr. 32 (sieninis ventiliatorius)	525721	6080761	1,5	1,56	5,8	20	11,11	218,35	8760
133-1	Paukštidė Nr. 33 (stoginis ventiliatorius)	525695	6080783	5	0,68	8,4	20	3,06	53,24	8760
133-2	Paukštidė Nr. 33 (stoginis ventiliatorius)	525685	6080775	5	0,68	8,4	20	3,06	53,24	8760
133-3	Paukštidė Nr. 33 (stoginis ventiliatorius)	525672	6080767	5	0,68	8,4	20	3,06	53,24	8760
133-4	Paukštidė Nr. 33 (stoginis ventiliatorius)	525657	6080755	5	0,68	8,4	20	3,06	53,24	8760
133-5	Paukštidė Nr. 33 (stoginis ventiliatorius)	525644	6080749	5	0,68	8,4	20	3,06	53,24	8760
133-6	Paukštidė Nr. 33 (stoginis ventiliatorius)	525632	6080739	5	0,68	8,4	20	3,06	53,24	8760
134-1	Paukštidė Nr. 33 (sieninis ventiliatorius)	525708	6080781	1,5	1,56	5,7	20	10,83	188,76	8760
134-2	Paukštidė Nr. 33 (sieninis ventiliatorius)	525706	6080783	1,5	1,56	5,7	20	10,83	188,76	8760
134-3	Paukštidė Nr. 33 (sieninis ventiliatorius)	525705	6080786	1,5	1,56	5,7	20	10,83	188,76	8760
134-4	Paukštidė Nr. 33 (sieninis ventiliatorius)	525703	6080789	1,5	1,56	5,7	20	10,83	188,76	8760
134-5	Paukštidė Nr. 33 (sieninis ventiliatorius)	525701	6080791	1,5	1,56	5,7	20	10,83	188,76	8760
134-6	Paukštidė Nr. 33 (sieninis ventiliatorius)	525699	6080794	1,5	1,56	5,7	20	10,83	188,76	8760
135-1	Paukštidė Nr. 41 (stoginis ventiliatorius)	525480	6081619	5	0,68	8,4	20	3,06	35,11	8760
135-2	Paukštidė Nr. 41 (stoginis ventiliatorius)	525479	6081629	5	0,68	8,4	20	3,06	35,11	8760
135-3	Paukštidė Nr. 41 (stoginis ventiliatorius)	525485	6081636	5	0,68	8,4	20	3,06	35,11	8760
135-4	Paukštidė Nr. 41 (stoginis ventiliatorius)	525484	6081647	5	0,68	8,4	20	3,06	35,11	8760
135-5	Paukštidė Nr. 41 (stoginis ventiliatorius)	525491	6081658	5	0,68	8,4	20	3,06	35,11	8760
135-6	Paukštidė Nr. 41 (stoginis ventiliatorius)	525490	6081669	5	0,68	8,4	20	3,06	35,11	8760
136-1	Paukštidė Nr. 41 (sieninis ventiliatorius)	525486	6081608	1,5	1,56	5,8	20	11,11	127,67	8760
136-2	Paukštidė Nr. 41 (sieninis ventiliatorius)	525483	6081608	1,5	1,56	5,8	20	11,11	127,67	8760
136-3	Paukštidė Nr. 41 (sieninis ventiliatorius)	525482	6081608	1,5	1,56	5,8	20	11,11	127,67	8760
136-4	Paukštidė Nr. 41 (sieninis ventiliatorius)	525479	6081609	1,5	1,56	5,8	20	11,11	127,67	8760
136-5	Paukštidė Nr. 41 (sieninis ventiliatorius)	525477	6081609	1,5	1,56	5,8	20	11,11	127,67	8760
136-6	Paukštidė Nr. 41 (sieninis ventiliatorius)	525474	6081610	1,5	1,56	5,8	20	11,11	127,67	8760
136-7	Paukštidė Nr. 41 (sieninis ventiliatorius)	525472	6081611	1,5	1,56	5,8	20	11,11	127,67	8760
136-8	Paukštidė Nr. 41 (sieninis ventiliatorius)	525467	6081614	1,5	1,56	5,8	20	11,11	127,67	8760
137-1	Paukštidė Nr. 42 (stoginis ventiliatorius)	525434	6081631	5	0,68	8,4	20	3,06	35,11	8760
137-2	Paukštidė Nr. 42 (stoginis ventiliatorius)	525432	6081641	5	0,68	8,4	20	3,06	35,11	8760
137-3	Paukštidė Nr. 42 (stoginis ventiliatorius)	525440	6081653	5	0,68	8,4	20	3,06	35,11	8760
137-4	Paukštidė Nr. 42 (stoginis ventiliatorius)	525437	6081659	5	0,68	8,4	20	3,06	35,11	8760
137-5	Paukštidė Nr. 42 (stoginis ventiliatorius)	525445	6081670	5	0,68	8,4	20	3,06	35,11	8760
137-6	Paukštidė Nr. 42 (stoginis ventiliatorius)	525444	6081681	5	0,68	8,4	20	3,06	35,11	8760

138-1	Paukštidė Nr. 42 (sieninis ventiliatorius)	525440	6081621	1,5	1,56	5,8	20	11,11	127,67	8760
138-2	Paukštidė Nr. 42 (sieninis ventiliatorius)	525437	6081620	1,5	1,56	5,8	20	11,11	127,67	8760
138-3	Paukštidė Nr. 42 (sieninis ventiliatorius)	525435	6081621	1,5	1,56	5,8	20	11,11	127,67	8760
138-4	Paukštidė Nr. 42 (sieninis ventiliatorius)	525433	6081622	1,5	1,56	5,8	20	11,11	127,67	8760
138-5	Paukštidė Nr. 42 (sieninis ventiliatorius)	525430	6081622	1,5	1,56	5,8	20	11,11	127,67	8760
138-6	Paukštidė Nr. 42 (sieninis ventiliatorius)	525428	6081623	1,5	1,56	5,8	20	11,11	127,67	8760
138-7	Paukštidė Nr. 42 (sieninis ventiliatorius)	525426	6081624	1,5	1,56	5,8	20	11,11	127,67	8760
138-8	Paukštidė Nr. 42 (sieninis ventiliatorius)	525421	6081627	1,5	1,56	5,8	20	11,11	127,67	8760
139-1	Paukštidė Nr. 43 (stoginis ventiliatorius)	525388	6081645	5	0,68	8,4	20	3,06	35,11	8760
107-4	Paukštidė Nr. 43 (stoginis ventiliatorius)	525925	6080842	5	0,68	14,5	20	3,06	35,11	8760
139-3	Paukštidė Nr. 43 (stoginis ventiliatorius)	525393	6081663	5	0,68	8,4	20	3,06	35,11	8760
139-4	Paukštidė Nr. 43 (stoginis ventiliatorius)	525391	6081670	5	0,68	8,4	20	3,06	35,11	8760
139-5	Paukštidė Nr. 43 (stoginis ventiliatorius)	525398	6081682	5	0,68	8,4	20	3,06	35,11	8760
139-6	Paukštidė Nr. 43 (stoginis ventiliatorius)	525397	6081694	5	0,68	8,4	20	3,06	35,11	8760
140-1	Paukštidė Nr. 43 (sieninis ventiliatorius)	525393	6081634	1,5	1,56	5,8	20	11,11	127,67	8760
140-2	Paukštidė Nr. 43 (sieninis ventiliatorius)	525386	6081634	1,5	1,56	5,8	20	11,11	127,67	8760
140-3	Paukštidė Nr. 43 (sieninis ventiliatorius)	525384	6081635	1,5	1,56	5,8	20	11,11	127,67	8760
140-4	Paukštidė Nr. 43 (sieninis ventiliatorius)	525382	6081635	1,5	1,56	5,8	20	11,11	127,67	8760
140-5	Paukštidė Nr. 43 (sieninis ventiliatorius)	525380	6081636	1,5	1,56	5,8	20	11,11	127,67	8760
140-6	Paukštidė Nr. 43 (sieninis ventiliatorius)	525378	6081637	1,5	1,56	5,8	20	11,11	127,67	8760
140-7	Paukštidė Nr. 43 (sieninis ventiliatorius)	525376	6081637	1,5	1,56	5,8	20	11,11	127,67	8760
140-8	Paukštidė Nr. 43 (sieninis ventiliatorius)	525374	6081639	1,5	1,56	5,8	20	11,11	127,67	8760
141-1	Paukštidė Nr. 44 (stoginis ventiliatorius)	525314	6081670	5	0,68	8,4	20	3,06	35,11	8760
141-2	Paukštidė Nr. 44 (stoginis ventiliatorius)	525311	6081677	5	0,68	8,4	20	3,06	35,11	8760
141-3	Paukštidė Nr. 44 (stoginis ventiliatorius)	525319	6081689	5	0,68	8,4	20	3,06	35,11	8760
141-4	Paukštidė Nr. 44 (stoginis ventiliatorius)	525317	6081699	5	0,68	8,4	20	3,06	35,11	8760
141-5	Paukštidė Nr. 44 (stoginis ventiliatorius)	525323	6081704	5	0,68	8,4	20	3,06	35,11	8760
141-6	Paukštidė Nr. 44 (stoginis ventiliatorius)	525322	6081715	5	0,68	8,4	20	3,06	35,11	8760
142-1	Paukštidė Nr. 44 (sieninis ventiliatorius)	525318	6081654	1,5	1,56	5,8	20	11,11	127,67	8760
142-2	Paukštidė Nr. 44 (sieninis ventiliatorius)	525315	6081653	1,5	1,56	5,8	20	11,11	127,67	8760
142-3	Paukštidė Nr. 44 (sieninis ventiliatorius)	525312	6081655	1,5	1,56	5,8	20	11,11	127,67	8760
142-4	Paukštidė Nr. 44 (sieninis ventiliatorius)	525310	6081655	1,5	1,56	5,8	20	11,11	127,67	8760
142-5	Paukštidė Nr. 44 (sieninis ventiliatorius)	525308	6081656	1,5	1,56	5,8	20	11,11	127,67	8760
142-6	Paukštidė Nr. 44 (sieninis ventiliatorius)	525306	6081656	1,5	1,56	5,8	20	11,11	127,67	8760
142-7	Paukštidė Nr. 44 (sieninis ventiliatorius)	525304	6081657	1,5	1,56	5,8	20	11,11	127,67	8760
142-8	Paukštidė Nr. 44 (sieninis ventiliatorius)	525299	6081660	1,5	1,56	5,8	20	11,11	127,67	8760
143-1	Paukštidė Nr. 45 (stoginis ventiliatorius)	525266	6081677	5	0,68	8,4	20	3,06	35,11	8760
143-2	Paukštidė Nr. 45 (stoginis ventiliatorius)	525264	6081684	5	0,68	8,4	20	3,06	35,11	8760
143-3	Paukštidė Nr. 45 (stoginis ventiliatorius)	525270	6081693	5	0,68	8,4	20	3,06	35,11	8760
143-4	Paukštidė Nr. 45 (stoginis ventiliatorius)	525270	6081707	5	0,68	8,4	20	3,06	35,11	8760
143-5	Paukštidė Nr. 45 (stoginis ventiliatorius)	525276	6081716	5	0,68	8,4	20	3,06	35,11	8760
143-6	Paukštidė Nr. 45 (stoginis ventiliatorius)	525275	6081726	5	0,68	8,4	20	3,06	35,11	8760

156-1	Paukštidė Nr. 51 (sieninis ventiliatorius)	525139	6081886	1,5	1,56	5,8	20	11,11	127,67	8760
156-2	Paukštidė Nr. 51 (sieninis ventiliatorius)	525141	6081887	1,5	1,56	5,8	20	11,11	127,67	8760
156-3	Paukštidė Nr. 51 (sieninis ventiliatorius)	525142	6081886	1,5	1,56	5,8	20	11,11	127,67	8760
156-4	Paukštidė Nr. 51 (sieninis ventiliatorius)	525145	6081886	1,5	1,56	5,8	20	11,11	127,67	8760
156-5	Paukštidė Nr. 51 (sieninis ventiliatorius)	525147	6081885	1,5	1,56	5,8	20	11,11	127,67	8760
156-6	Paukštidė Nr. 51 (sieninis ventiliatorius)	525149	6081885	1,5	1,56	5,8	20	11,11	127,67	8760
156-7	Paukštidė Nr. 51 (sieninis ventiliatorius)	525152	6081884	1,5	1,56	5,8	20	11,11	127,67	8760
156-8	Paukštidė Nr. 51 (sieninis ventiliatorius)	525157	6081880	1,5	1,56	5,8	20	11,11	127,67	8760
157-1	Paukštidė Nr. 52 (stoginis ventiliatorius)	525185	6081865	5	0,68	8,4	20	3,06	35,11	8760
157-2	Paukštidė Nr. 52 (stoginis ventiliatorius)	525188	6081858	5	0,68	8,4	20	3,06	35,11	8760
157-3	Paukštidė Nr. 52 (stoginis ventiliatorius)	525181	6081847	5	0,68	8,4	20	3,06	35,11	8760
157-4	Paukštidė Nr. 52 (stoginis ventiliatorius)	525182	6081836	5	0,68	8,4	20	3,06	35,11	8760
157-5	Paukštidė Nr. 52 (stoginis ventiliatorius)	525174	6081825	5	0,68	8,4	20	3,06	35,11	8760
157-6	Paukštidė Nr. 52 (stoginis ventiliatorius)	525177	6081819	5	0,68	8,4	20	3,06	35,11	8760
158-1	Paukštidė Nr. 52 (sieninis ventiliatorius)	525180	6081875	1,5	1,56	5,8	20	11,11	127,67	8760
158-2	Paukštidė Nr. 52 (sieninis ventiliatorius)	525183	6081875	1,5	1,56	5,8	20	11,11	127,67	8760
158-3	Paukštidė Nr. 52 (sieninis ventiliatorius)	525184	6081875	1,5	1,56	5,8	20	11,11	127,67	8760
158-4	Paukštidė Nr. 52 (sieninis ventiliatorius)	525186	6081875	1,5	1,56	5,8	20	11,11	127,67	8760
158-5	Paukštidė Nr. 52 (sieninis ventiliatorius)	525188	6081874	1,5	1,56	5,8	20	11,11	127,67	8760
158-6	Paukštidė Nr. 52 (sieninis ventiliatorius)	525190	6081874	1,5	1,56	5,8	20	11,11	127,67	8760
158-7	Paukštidė Nr. 52 (sieninis ventiliatorius)	525192	6081873	1,5	1,56	5,8	20	11,11	127,67	8760
158-8	Paukštidė Nr. 52 (sieninis ventiliatorius)	525199	6081868	1,5	1,56	5,8	20	11,11	127,67	8760
159-1	Paukštidė Nr. 53 (stoginis ventiliatorius)	525258	6081848	5	0,68	8,4	20	3,06	35,11	8760
159-2	Paukštidė Nr. 53 (stoginis ventiliatorius)	525260	6081838	5	0,68	8,4	20	3,06	35,11	8760
159-3	Paukštidė Nr. 53 (stoginis ventiliatorius)	525253	6081827	5	0,68	8,4	20	3,06	35,11	8760
159-4	Paukštidė Nr. 53 (stoginis ventiliatorius)	525254	6081816	5	0,68	8,4	20	3,06	35,11	8760
159-5	Paukštidė Nr. 53 (stoginis ventiliatorius)	525247	6081806	5	0,68	8,4	20	3,06	35,11	8760
159-6	Paukštidė Nr. 53 (stoginis ventiliatorius)	525249	6081795	5	0,68	8,4	20	3,06	35,11	8760
160-1	Paukštidė Nr. 53 (sieninis ventiliatorius)	525253	6081854	1,5	1,56	5,8	20	11,11	127,67	8760
160-2	Paukštidė Nr. 53 (sieninis ventiliatorius)	525255	6081855	1,5	1,56	5,8	20	11,11	127,67	8760
160-3	Paukštidė Nr. 53 (sieninis ventiliatorius)	525256	6081855	1,5	1,56	5,8	20	11,11	127,67	8760
160-4	Paukštidė Nr. 53 (sieninis ventiliatorius)	525258	6081855	1,5	1,56	5,8	20	11,11	127,67	8760
160-5	Paukštidė Nr. 53 (sieninis ventiliatorius)	525260	6081854	1,5	1,56	5,8	20	11,11	127,67	8760
160-6	Paukštidė Nr. 53 (sieninis ventiliatorius)	525262	6081853	1,5	1,56	5,8	20	11,11	127,67	8760
160-7	Paukštidė Nr. 53 (sieninis ventiliatorius)	525264	6081853	1,5	1,56	5,8	20	11,11	127,67	8760
160-8	Paukštidė Nr. 53 (sieninis ventiliatorius)	525271	6081849	1,5	1,56	5,8	20	11,11	127,67	8760
161-1	Paukštidė Nr. 54 (stoginis ventiliatorius)	525304	6081832	5	0,68	8,4	20	3,06	35,11	8760
161-2	Paukštidė Nr. 54 (stoginis ventiliatorius)	525307	6081825	5	0,68	8,4	20	3,06	35,11	8760
161-3	Paukštidė Nr. 54 (stoginis ventiliatorius)	525299	6081815	5	0,68	8,4	20	3,06	35,11	8760
161-4	Paukštidė Nr. 54 (stoginis ventiliatorius)	525300	6081803	5	0,68	8,4	20	3,06	35,11	8760
161-5	Paukštidė Nr. 54 (stoginis ventiliatorius)	525294	6081796	5	0,68	8,4	20	3,06	35,11	8760
161-6	Paukštidė Nr. 54 (stoginis ventiliatorius)	525295	6081783	5	0,68	8,4	20	3,06	35,11	8760

162-1	Paukštidė Nr. 54 (sieninis ventiliatorius)	525299	6081841	1,5	1,56	5,8	20	11,11	127,67	8760
162-2	Paukštidė Nr. 54 (sieninis ventiliatorius)	525301	6081843	1,5	1,56	5,8	20	11,11	127,67	8760
162-3	Paukštidė Nr. 54 (sieninis ventiliatorius)	525302	6081842	1,5	1,56	5,8	20	11,11	127,67	8760
162-4	Paukštidė Nr. 54 (sieninis ventiliatorius)	525304	6081842	1,5	1,56	5,8	20	11,11	127,67	8760
162-5	Paukštidė Nr. 54 (sieninis ventiliatorius)	525307	6081842	1,5	1,56	5,8	20	11,11	127,67	8760
162-6	Paukštidė Nr. 54 (sieninis ventiliatorius)	525309	6081840	1,5	1,56	5,8	20	11,11	127,67	8760
162-7	Paukštidė Nr. 54 (sieninis ventiliatorius)	525312	6081840	1,5	1,56	5,8	20	11,11	127,67	8760
162-8	Paukštidė Nr. 54 (sieninis ventiliatorius)	525318	6081837	1,5	1,56	5,8	20	11,11	127,67	8760
163-1	Paukštidė Nr. 55 (stoginis ventiliatorius)	525350	6081819	5	0,68	8,4	20	3,06	35,11	8760
163-2	Paukštidė Nr. 55 (stoginis ventiliatorius)	525353	6081812	5	0,68	8,4	20	3,06	35,11	8760
163-3	Paukštidė Nr. 55 (stoginis ventiliatorius)	525346	6081802	5	0,68	8,4	20	3,06	35,11	8760
163-4	Paukštidė Nr. 55 (stoginis ventiliatorius)	525347	6081792	5	0,68	8,4	20	3,06	35,11	8760
163-5	Paukštidė Nr. 55 (stoginis ventiliatorius)	525339	6081780	5	0,68	8,4	20	3,06	35,11	8760
163-6	Paukštidė Nr. 55 (stoginis ventiliatorius)	525341	6081769	5	0,68	8,4	20	3,06	35,11	8760
164-1	Paukštidė Nr. 55 (sieninis ventiliatorius)	525345	6081829	1,5	1,56	5,8	20	11,11	127,67	8760
164-2	Paukštidė Nr. 55 (sieninis ventiliatorius)	525348	6081830	1,5	1,56	5,8	20	11,11	127,67	8760
164-3	Paukštidė Nr. 55 (sieninis ventiliatorius)	525349	6081830	1,5	1,56	5,8	20	11,11	127,67	8760
164-4	Paukštidė Nr. 55 (sieninis ventiliatorius)	525352	6081829	1,5	1,56	5,8	20	11,11	127,67	8760
164-5	Paukštidė Nr. 55 (sieninis ventiliatorius)	525354	6081829	1,5	1,56	5,8	20	11,11	127,67	8760
164-6	Paukštidė Nr. 55 (sieninis ventiliatorius)	525356	6081828	1,5	1,56	5,8	20	11,11	127,67	8760
164-7	Paukštidė Nr. 55 (sieninis ventiliatorius)	525358	6081828	1,5	1,56	5,8	20	11,11	127,67	8760
164-8	Paukštidė Nr. 55 (sieninis ventiliatorius)	525364	6081824	1,5	1,56	5,8	20	11,11	127,67	8760
165-1	Paukštidė Nr. 56 (stoginis ventiliatorius)	525424	6081793	5	0,68	8,4	20	3,06	35,11	8760
165-2	Paukštidė Nr. 56 (stoginis ventiliatorius)	525427	6081786	5	0,68	8,4	20	3,06	35,11	8760
165-3	Paukštidė Nr. 56 (stoginis ventiliatorius)	525419	6081774	5	0,68	8,4	20	3,06	35,11	8760
165-4	Paukštidė Nr. 56 (stoginis ventiliatorius)	525421	6081765	5	0,68	8,4	20	3,06	35,11	8760
165-5	Paukštidė Nr. 56 (stoginis ventiliatorius)	525415	6081760	5	0,68	8,4	20	3,06	35,11	8760
165-6	Paukštidė Nr. 56 (stoginis ventiliatorius)	525416	6081747	5	0,68	8,4	20	3,06	35,11	8760
166-1	Paukštidė Nr. 56 (sieninis ventiliatorius)	525420	6081809	1,5	1,56	5,8	20	11,11	127,67	8760
166-2	Paukštidė Nr. 56 (sieninis ventiliatorius)	525422	6081810	1,5	1,56	5,8	20	11,11	127,67	8760
166-3	Paukštidė Nr. 56 (sieninis ventiliatorius)	525424	6081810	1,5	1,56	5,8	20	11,11	127,67	8760
166-4	Paukštidė Nr. 56 (sieninis ventiliatorius)	525426	6081809	1,5	1,56	5,8	20	11,11	127,67	8760
166-5	Paukštidė Nr. 56 (sieninis ventiliatorius)	525428	6081809	1,5	1,56	5,8	20	11,11	127,67	8760
166-6	Paukštidė Nr. 56 (sieninis ventiliatorius)	525430	6081808	1,5	1,56	5,8	20	11,11	127,67	8760
166-7	Paukštidė Nr. 56 (sieninis ventiliatorius)	525433	6081807	1,5	1,56	5,8	20	11,11	127,67	8760
166-8	Paukštidė Nr. 56 (sieninis ventiliatorius)	525439	6081803	1,5	1,56	5,8	20	11,11	127,67	8760
167-1	Paukštidė Nr. 57 (stoginis ventiliatorius)	525470	6081780	5	0,68	8,4	20	3,06	35,11	8760
167-2	Paukštidė Nr. 57 (stoginis ventiliatorius)	525473	6081773	5	0,68	8,4	20	3,06	35,11	8760
167-3	Paukštidė Nr. 57 (stoginis ventiliatorius)	525465	6081762	5	0,68	8,4	20	3,06	35,11	8760
167-4	Paukštidė Nr. 57 (stoginis ventiliatorius)	525467	6081752	5	0,68	8,4	20	3,06	35,11	8760
167-5	Paukštidė Nr. 57 (stoginis ventiliatorius)	525461	6081747	5	0,68	8,4	20	3,06	35,11	8760
167-6	Paukštidė Nr. 57 (stoginis ventiliatorius)	525462	6081734	5	0,68	8,4	20	3,06	35,11	8760

168-1	Paukštidė Nr. 57 (sieninis ventiliatorius)	525467	6081796	1,5	1,56	5,8	20	11,11	127,67	8760
168-2	Paukštidė Nr. 57 (sieninis ventiliatorius)	525469	6081797	1,5	1,56	5,8	20	11,11	127,67	8760
168-3	Paukštidė Nr. 57 (sieninis ventiliatorius)	525471	6081797	1,5	1,56	5,8	20	11,11	127,67	8760
168-4	Paukštidė Nr. 57 (sieninis ventiliatorius)	525474	6081796	1,5	1,56	5,8	20	11,11	127,67	8760
168-5	Paukštidė Nr. 57 (sieninis ventiliatorius)	525476	6081796	1,5	1,56	5,8	20	11,11	127,67	8760
168-6	Paukštidė Nr. 57 (sieninis ventiliatorius)	525478	6081795	1,5	1,56	5,8	20	11,11	127,67	8760
168-7	Paukštidė Nr. 57 (sieninis ventiliatorius)	525481	6081794	1,5	1,56	5,8	20	11,11	127,67	8760
168-8	Paukštidė Nr. 57 (sieninis ventiliatorius)	525486	6081791	1,5	1,56	5,8	20	11,11	127,67	8760
169-1	Paukštidė Nr. 58 (stoginis ventiliatorius)	525516	6081768	5	0,68	8,4	20	3,06	35,11	8760
169-2	Paukštidė Nr. 58 (stoginis ventiliatorius)	525519	6081761	5	0,68	8,4	20	3,06	35,11	8760
169-3	Paukštidė Nr. 58 (stoginis ventiliatorius)	525512	6081752	5	0,68	8,4	20	3,06	35,11	8760
169-4	Paukštidė Nr. 58 (stoginis ventiliatorius)	525513	6081739	5	0,68	8,4	20	3,06	35,11	8760
169-5	Paukštidė Nr. 58 (stoginis ventiliatorius)	525507	6081735	5	0,68	8,4	20	3,06	35,11	8760
169-6	Paukštidė Nr. 58 (stoginis ventiliatorius)	525509	6081722	5	0,68	8,4	20	3,06	35,11	8760
170-1	Paukštidė Nr. 58 (sieninis ventiliatorius)	525513	6081783	1,5	1,56	5,8	20	11,11	127,67	8760
170-2	Paukštidė Nr. 58 (sieninis ventiliatorius)	525516	6081785	1,5	1,56	5,8	20	11,11	127,67	8760
170-3	Paukštidė Nr. 58 (sieninis ventiliatorius)	525518	6081784	1,5	1,56	5,8	20	11,11	127,67	8760
170-4	Paukštidė Nr. 58 (sieninis ventiliatorius)	525520	6081784	1,5	1,56	5,8	20	11,11	127,67	8760
170-5	Paukštidė Nr. 58 (sieninis ventiliatorius)	525522	6081783	1,5	1,56	5,8	20	11,11	127,67	8760
170-6	Paukštidė Nr. 58 (sieninis ventiliatorius)	525524	6081783	1,5	1,56	5,8	20	11,11	127,67	8760
170-7	Paukštidė Nr. 58 (sieninis ventiliatorius)	525526	6081782	1,5	1,56	5,8	20	11,11	127,67	8760
170-8	Paukštidė Nr. 58 (sieninis ventiliatorius)	525532	6081778	1,5	1,56	5,8	20	11,11	127,67	8760
171-1	Paukštidė Nr. 61 (stoginis ventiliatorius)	525843	6081675	5	0,68	15,3	20	5,56	76,27	8760
171-2	Paukštidė Nr. 61 (stoginis ventiliatorius)	525837	6081661	5	0,68	15,3	20	5,56	76,27	8760
171-3	Paukštidė Nr. 61 (stoginis ventiliatorius)	525835	6081646	5	0,68	15,3	20	5,56	76,27	8760
171-4	Paukštidė Nr. 61 (stoginis ventiliatorius)	525830	6081632	5	0,68	15,3	20	5,56	76,27	8760
171-5	Paukštidė Nr. 61 (stoginis ventiliatorius)	525828	6081617	5	0,68	15,3	20	5,56	76,27	8760
172-1	Paukštidė Nr. 61 (sieninis ventiliatorius)	525840	6081682	1,5	1,56	5,8	20	11,11	152,53	8760
172-2	Paukštidė Nr. 61 (sieninis ventiliatorius)	525842	6081682	1,5	1,56	5,8	20	11,11	152,53	8760
172-3	Paukštidė Nr. 61 (sieninis ventiliatorius)	525844	6081682	1,5	1,56	5,8	20	11,11	152,53	8760
172-4	Paukštidė Nr. 61 (sieninis ventiliatorius)	525847	6081681	1,5	1,56	5,8	20	11,11	152,53	8760
172-5	Paukštidė Nr. 61 (sieninis ventiliatorius)	525850	6081680	1,5	1,56	5,8	20	11,11	152,53	8760
173-1	Paukštidė Nr. 62 (stoginis ventiliatorius)	525879	6081666	5	0,68	15,3	20	5,56	76,27	8760
173-2	Paukštidė Nr. 62 (stoginis ventiliatorius)	525874	6081652	5	0,68	15,3	20	5,56	76,27	8760
173-3	Paukštidė Nr. 62 (stoginis ventiliatorius)	525872	6081636	5	0,68	15,3	20	5,56	76,27	8760
173-4	Paukštidė Nr. 62 (stoginis ventiliatorius)	525866	6081623	5	0,68	15,3	20	5,56	76,27	8760
173-5	Paukštidė Nr. 62 (stoginis ventiliatorius)	525865	6081607	5	0,68	15,3	20	5,56	76,27	8760
174-1	Paukštidė Nr. 62 (sieninis ventiliatorius)	525877	6081673	1,5	1,56	5,8	20	11,11	152,53	8760
174-2	Paukštidė Nr. 62 (sieninis ventiliatorius)	525880	6081673	1,5	1,56	5,8	20	11,11	152,53	8760
174-3	Paukštidė Nr. 62 (sieninis ventiliatorius)	525882	6081672	1,5	1,56	5,8	20	11,11	152,53	8760
174-4	Paukštidė Nr. 62 (sieninis ventiliatorius)	525884	6081672	1,5	1,56	5,8	20	11,11	152,53	8760
174-5	Paukštidė Nr. 62 (sieninis ventiliatorius)	525887	6081671	1,5	1,56	5,8	20	11,11	152,53	8760

175-1	Paukštidė Nr. 63 (stoginis ventiliatorius)	525916	6081657	5	0,68	15,3	20	5,56	76,27	8760
175-2	Paukštidė Nr. 63 (stoginis ventiliatorius)	525911	6081643	5	0,68	15,3	20	5,56	76,27	8760
175-3	Paukštidė Nr. 63 (stoginis ventiliatorius)	525909	6081627	5	0,68	15,3	20	5,56	76,27	8760
175-4	Paukštidė Nr. 63 (stoginis ventiliatorius)	525904	6081614	5	0,68	15,3	20	5,56	76,27	8760
175-5	Paukštidė Nr. 63 (stoginis ventiliatorius)	525902	6081598	5	0,68	15,3	20	5,56	76,27	8760
176-1	Paukštidė Nr. 63 (sieninis ventiliatorius)	525915	6081664	1,5	1,56	5,8	20	11,11	152,53	8760
176-2	Paukštidė Nr. 63 (sieninis ventiliatorius)	525917	6081663	1,5	1,56	5,8	20	11,11	152,53	8760
176-3	Paukštidė Nr. 63 (sieninis ventiliatorius)	525919	6081663	1,5	1,56	5,8	20	11,11	152,53	8760
176-4	Paukštidė Nr. 63 (sieninis ventiliatorius)	525921	6081662	1,5	1,56	5,8	20	11,11	152,53	8760
176-5	Paukštidė Nr. 63 (sieninis ventiliatorius)	525923	6081662	1,5	1,56	5,8	20	11,11	152,53	8760
177-1	Paukštidė Nr. 64 (stoginis ventiliatorius)	525953	6081647	5	0,68	15,3	20	5,56	76,27	8760
177-2	Paukštidė Nr. 64 (stoginis ventiliatorius)	525948	6081634	5	0,68	15,3	20	5,56	76,27	8760
177-3	Paukštidė Nr. 64 (stoginis ventiliatorius)	525946	6081618	5	0,68	15,3	20	5,56	76,27	8760
177-4	Paukštidė Nr. 64 (stoginis ventiliatorius)	525940	6081605	5	0,68	15,3	20	5,56	76,27	8760
177-5	Paukštidė Nr. 64 (stoginis ventiliatorius)	525938	6081589	5	0,68	15,3	20	5,56	76,27	8760
178-1	Paukštidė Nr. 64 (sieninis ventiliatorius)	525947	6081656	1,5	1,56	5,8	20	11,11	152,53	8760
178-2	Paukštidė Nr. 64 (sieninis ventiliatorius)	525949	6081656	1,5	1,56	5,8	20	11,11	152,53	8760
178-3	Paukštidė Nr. 64 (sieninis ventiliatorius)	525951	6081655	1,5	1,56	5,8	20	11,11	152,53	8760
178-4	Paukštidė Nr. 64 (sieninis ventiliatorius)	525953	6081655	1,5	1,56	5,8	20	11,11	152,53	8760
178-5	Paukštidė Nr. 64 (sieninis ventiliatorius)	525955	6081654	1,5	1,56	5,8	20	11,11	152,53	8760
179-1	Paukštidė Nr. 65 (stoginis ventiliatorius)	525990	6081638	5	0,68	15,3	20	5,56	76,27	8760
179-2	Paukštidė Nr. 65 (stoginis ventiliatorius)	525985	6081624	5	0,68	15,3	20	5,56	76,27	8760
179-3	Paukštidė Nr. 65 (stoginis ventiliatorius)	525983	6081609	5	0,68	15,3	20	5,56	76,27	8760
179-4	Paukštidė Nr. 65 (stoginis ventiliatorius)	525977	6081595	5	0,68	15,3	20	5,56	76,27	8760
179-5	Paukštidė Nr. 65 (stoginis ventiliatorius)	525975	6081581	5	0,68	15,3	20	5,56	76,27	8760
180-1	Paukštidė Nr. 65 (sieninis ventiliatorius)	525987	6081646	1,5	1,56	5,8	20	11,11	152,53	8760
180-2	Paukštidė Nr. 65 (sieninis ventiliatorius)	525989	6081646	1,5	1,56	5,8	20	11,11	152,53	8760
180-3	Paukštidė Nr. 65 (sieninis ventiliatorius)	525991	6081645	1,5	1,56	5,8	20	11,11	152,53	8760
180-4	Paukštidė Nr. 65 (sieninis ventiliatorius)	525994	6081644	1,5	1,56	5,8	20	11,11	152,53	8760
180-5	Paukštidė Nr. 65 (sieninis ventiliatorius)	525997	6081644	1,5	1,56	5,8	20	11,11	152,53	8760
181-1	Paukštidė Nr. 66 (stoginis ventiliatorius)	525950	6081486	5	0,68	15,3	20	5,56	76,27	8760
181-2	Paukštidė Nr. 66 (stoginis ventiliatorius)	525956	6081502	5	0,68	15,3	20	5,56	76,27	8760
181-3	Paukštidė Nr. 66 (stoginis ventiliatorius)	525958	6081517	5	0,68	15,3	20	5,56	76,27	8760
181-4	Paukštidė Nr. 66 (stoginis ventiliatorius)	525963	6081531	5	0,68	15,3	20	5,56	76,27	8760
181-5	Paukštidė Nr. 66 (stoginis ventiliatorius)	525965	6081546	5	0,68	15,3	20	5,56	76,27	8760
182-1	Paukštidė Nr. 66 (sieninis ventiliatorius)	525952	6081480	1,5	1,56	5,8	20	11,11	152,53	8760
182-2	Paukštidė Nr. 66 (sieninis ventiliatorius)	525951	6081480	1,5	1,56	5,8	20	11,11	152,53	8760
182-3	Paukštidė Nr. 66 (sieninis ventiliatorius)	525948	6081481	1,5	1,56	5,8	20	11,11	152,53	8760
182-4	Paukštidė Nr. 66 (sieninis ventiliatorius)	525945	6081482	1,5	1,56	5,8	20	11,11	152,53	8760
182-5	Paukštidė Nr. 66 (sieninis ventiliatorius)	525943	6081483	1,5	1,56	5,8	20	11,11	152,53	8760
183-1	Paukštidė Nr. 67 (stoginis ventiliatorius)	525913	6081495	5	0,68	15,3	20	5,56	76,27	8760
183-2	Paukštidė Nr. 67 (stoginis ventiliatorius)	525919	6081510	5	0,68	15,3	20	5,56	76,27	8760

183-3	Paukštیدė Nr. 67 (stoginis ventilatorius)	525921	6081526	5	0,68	15,3	20	5,56	76,27	8760
183-4	Paukštیدė Nr. 67 (stoginis ventilatorius)	525926	6081540	5	0,68	15,3	20	5,56	76,27	8760
183-5	Paukštیدė Nr. 67 (stoginis ventilatorius)	525928	6081555	5	0,68	15,3	20	5,56	76,27	8760
184-1	Paukštیدė Nr. 67 (sieninis ventilatorius)	525914	6081490	1,5	1,56	5,8	20	11,11	152,53	8760
184-2	Paukštیدė Nr. 67 (sieninis ventilatorius)	525911	6081491	1,5	1,56	5,8	20	11,11	152,53	8760
184-3	Paukštیدė Nr. 67 (sieninis ventilatorius)	525909	6081491	1,5	1,56	5,8	20	11,11	152,53	8760
184-4	Paukštیدė Nr. 67 (sieninis ventilatorius)	525907	6081492	1,5	1,56	5,8	20	11,11	152,53	8760
184-5	Paukštیدė Nr. 67 (sieninis ventilatorius)	525905	6081492	1,5	1,56	5,8	20	11,11	152,53	8760
185-1	Paukštیدė Nr. 68 (stoginis ventilatorius)	525877	6081505	5	0,68	15,3	20	5,56	76,27	8760
185-2	Paukštیدė Nr. 68 (stoginis ventilatorius)	525882	6081519	5	0,68	15,3	20	5,56	76,27	8760
185-3	Paukštیدė Nr. 68 (stoginis ventilatorius)	525884	6081535	5	0,68	15,3	20	5,56	76,27	8760
185-4	Paukštیدė Nr. 68 (stoginis ventilatorius)	525889	6081549	5	0,68	15,3	20	5,56	76,27	8760
185-5	Paukštیدė Nr. 68 (stoginis ventilatorius)	525891	6081564	5	0,68	15,3	20	5,56	76,27	8760
186-1	Paukštیدė Nr. 68 (sieninis ventilatorius)	525878	6081499	1,5	1,56	5,8	20	11,11	152,53	8760
186-2	Paukštیدė Nr. 68 (sieninis ventilatorius)	525875	6081499	1,5	1,56	5,8	20	11,11	152,53	8760
186-3	Paukštیدė Nr. 68 (sieninis ventilatorius)	525873	6081500	1,5	1,56	5,8	20	11,11	152,53	8760
186-4	Paukštیدė Nr. 68 (sieninis ventilatorius)	525870	6081500	1,5	1,56	5,8	20	11,11	152,53	8760
186-5	Paukštیدė Nr. 68 (sieninis ventilatorius)	525868	6081501	1,5	1,56	5,8	20	11,11	152,53	8760
187-1	Paukštیدė Nr. 69 (stoginis ventilatorius)	525839	6081514	5	0,68	15,3	20	5,56	76,27	8760
187-2	Paukštیدė Nr. 69 (stoginis ventilatorius)	525845	6081528	5	0,68	15,3	20	5,56	76,27	8760
187-3	Paukštیدė Nr. 69 (stoginis ventilatorius)	525847	6081544	5	0,68	15,3	20	5,56	76,27	8760
187-4	Paukštیدė Nr. 69 (stoginis ventilatorius)	525852	6081558	5	0,68	15,3	20	5,56	76,27	8760
187-5	Paukštیدė Nr. 69 (stoginis ventilatorius)	525854	6081574	5	0,68	15,3	20	5,56	76,27	8760
188-1	Paukštیدė Nr. 69 (sieninis ventilatorius)	525841	6081508	1,5	1,56	5,8	20	11,11	152,53	8760
188-2	Paukštیدė Nr. 69 (sieninis ventilatorius)	525838	6081509	1,5	1,56	5,8	20	11,11	152,53	8760
188-3	Paukštیدė Nr. 69 (sieninis ventilatorius)	525835	6081509	1,5	1,56	5,8	20	11,11	152,53	8760
188-4	Paukštیدė Nr. 69 (sieninis ventilatorius)	525833	6081510	1,5	1,56	5,8	20	11,11	152,53	8760
188-5	Paukštیدė Nr. 69 (sieninis ventilatorius)	525831	6081510	1,5	1,56	5,8	20	11,11	152,53	8760
638	Mėšlo saugojimas	526254	6080566	10	0,50	5	0	0,98	3740,00	8760

* Kvapo emisijos rodiklio apibrėžimas pateiktas Kvapų kontrolės gyvenamosios aplinkos ore taisyklėse, patvirtintose Lietuvos Respublikos sveikatos apsaugos ministro 2010 m. spalio 4 d. įsakymu Nr. V-885 „Dėl Lietuvos higienos normos HN 121:2010 „Kvapo koncentracijos ribinė vertė gyvenamosios aplinkos ore“ ir Kvapų kontrolės gyvenamosios aplinkos ore taisyklių patvirtinimo“.

30. Kvapų valdymo (mažinimo) priemonės, atsižvelgiant į ES GPGB informaciniuose dokumentuose pateiktas rekomendacijas kvapams mažinti

Viščiukai broileriai auginami ant durpinio kraiko, kraiko storis 3-5 cm. Paukštidėse, kur palaikoma pastovi 18-33 °C temperatūra (priklausomai nuo viščių amžiaus), veikia natūrali ventiliacija, įrengtos nipelinės girdyklos, neleidžiančioms susidaryti vandens nuotėkiui ir taip apsaugančios kraiką nuo perteklinės drėgmės. Remiantis Jungtinių Tautų Europos ekonominės komisijos (The United Nations Economic Commission for Europe (UNECE)) amoniako emisijų mažinimo gairėmis (Jungtinių Tautų Europos ekonominės komisijos (The United Nations Economic Commission for Europe (UNECE)) amoniako emisijų mažinimo gairės), auginant viščiukus broilerius ant kraiko su priverstiniu mėšlo džiūvimu, panaudojant vidinį orą, amoniako emisijos į aplinkos orą efektyviai sumažinamos 40 – 60 %. Natūrali ventiliacija ir nipelinės girdyklos, apsaugančios kraiką nuo perteklinės drėgmės, amoniako emisijas į aplinkos orą sumažina 20 – 30 %. Remiantis minėtomis gairėmis, ūkinės veiklos metu naudojamos amoniako ir kvapų emisijų mažinimo priemonės emisijas į aplinkos orą sumažina 60 – 90 %.

Įvertinus ūkinėje veikloje taikomas amoniako emisijų į aplinkos orą mažinimo priemones, priimama, kad jų pagalba amoniako ir kvapų emisijos į aplinkos orą yra sumažinamos 80 %.

Mėšlidė. Dalis paukštidėse susidarancio mėšlo tiesiogiai kraunama į autotransporto priemones ir perduodama ūkininkams, dalis laikinai saugoma mėšlidėje. 2020 metais mėšlidėje laikyta 2,6 % susidariusio mėšlo.

Projektinis susidarancio mėšlo kiekis 21 000 t/metus. Skaičiuojant amoniako ir kvapų emisijas priimta, kad iki 4 % bendro susidarancio mėšlo kiekio paukštidėse saugoma mėšlidėje. Kadangi tik iki 4 % bendro susidarancio mėšlo kiekio paukštidėse saugoma mėšlidėje, atitinkamu procentu sumažėja amoniako ir kvapų emisijos iš mėšlidės.

34 lentelė. Kvapų valdymo (mažinimo) priemonės, jų efektyvumo rodikliai

Kvapo šaltinio Nr.	Kvapų valdymo (mažinimo) priemonės			Numatomas (prašomas leisti) kvapo emisijos rodiklis, OUE/s	
	pavadinimas	įrengimo vieta, koordinatės, LKS			efektyvumas, proc.
1	2	3	3'	4	5
069-1	Paukštidė Nr. 1 (stoginis ventiliatorius)	525964	6081007	80	53,24
069-2	Paukštidė Nr. 1 (stoginis ventiliatorius)	525974	6081015		53,24
069-3	Paukštidė Nr. 1 (stoginis ventiliatorius)	525988	6081022		53,24
069-4	Paukštidė Nr. 1 (stoginis ventiliatorius)	526003	6081035		53,24
069-5	Paukštidė Nr. 1 (stoginis ventiliatorius)	526016	6081042		53,24
069-6	Paukštidė Nr. 1 (stoginis ventiliatorius)	526030	6081053		53,24
070-1	Paukštidė Nr. 1 (sieninis ventiliatorius)	525953	6081007	188,76	
070-2	Paukštidė Nr. 1 (sieninis ventiliatorius)	525954	6081006	188,76	
070-3	Paukštidė Nr. 1 (sieninis ventiliatorius)	525956	6081003	188,76	
070-4	Paukštidė Nr. 1 (sieninis ventiliatorius)	525958	6081001	188,76	
070-5	Paukštidė Nr. 1 (sieninis ventiliatorius)	525959	6080999	188,76	
070-6	Paukštidė Nr. 1 (sieninis ventiliatorius)	525961	6080996	188,76	
071-1	Paukštidė Nr. 2 (stoginis ventiliatorius)	525985	6080975	87,86	
071-2	Paukštidė Nr. 2 (stoginis ventiliatorius)	525996	6080984	87,86	
071-3	Paukštidė Nr. 2 (stoginis ventiliatorius)	526010	6080992	87,86	
071-4	Paukštidė Nr. 2 (stoginis ventiliatorius)	526004	6081003	87,86	
071-5	Paukštidė Nr. 2 (stoginis ventiliatorius)	526037	6081010	87,86	
071-6	Paukštidė Nr. 2 (stoginis ventiliatorius)	526050	6081021	87,86	
072-1	Paukštidė Nr. 2 (sieninis ventiliatorius)	525974	6080976	184,97	
072-2	Paukštidė Nr. 2 (sieninis ventiliatorius)	525976	6080974	184,97	
072-3	Paukštidė Nr. 2 (sieninis ventiliatorius)	525978	6080972	184,97	
072-4	Paukštidė Nr. 2 (sieninis ventiliatorius)	525979	6080969	184,97	
072-5	Paukštidė Nr. 2 (sieninis ventiliatorius)	525981	6080967	184,97	
073-1	Paukštidė Nr. 3 (stoginis ventiliatorius)	526007	6080944	87,86	
073-2	Paukštidė Nr. 3 (stoginis ventiliatorius)	526017	6080953	87,86	
073-3	Paukštidė Nr. 3 (stoginis ventiliatorius)	526031	6080961	87,86	
073-4	Paukštidė Nr. 3 (stoginis ventiliatorius)	526045	6080972	87,86	
073-5	Paukštidė Nr. 3 (stoginis ventiliatorius)	526059	6080979	87,86	
073-6	Paukštidė Nr. 3 (stoginis ventiliatorius)	526070	6080989	87,86	
074-1	Paukštidė Nr. 3 (sieninis ventiliatorius)	525995	6080946	184,97	

074-2	Paukštidė Nr. 3 (sieninis ventiliatorius)	525997	6080943	184,97
074-3	Paukštidė Nr. 3 (sieninis ventiliatorius)	525999	6080940	184,97
074-4	Paukštidė Nr. 3 (sieninis ventiliatorius)	525602	6080936	184,97
074-5	Paukštidė Nr. 3 (sieninis ventiliatorius)	526003	6080934	184,97
075-1	Paukštidė Nr. 4 (stoginis ventiliatorius)	526028	6080912	87,86
075-2	Paukštidė Nr. 4 (stoginis ventiliatorius)	526038	6080921	87,86
075-3	Paukštidė Nr. 4 (stoginis ventiliatorius)	526053	6080929	87,86
075-4	Paukštidė Nr. 4 (stoginis ventiliatorius)	526067	6080941	87,86
075-5	Paukštidė Nr. 4 (stoginis ventiliatorius)	526080	6080940	87,86
075-6	Paukštidė Nr. 4 (stoginis ventiliatorius)	526092	6080957	87,86
076-1	Paukštidė Nr. 4 (sieninis ventiliatorius)	526017	6080914	184,97
076-2	Paukštidė Nr. 4 (sieninis ventiliatorius)	526018	6080912	184,97
076-3	Paukštidė Nr. 4 (sieninis ventiliatorius)	526020	6080909	184,97
076-4	Paukštidė Nr. 4 (sieninis ventiliatorius)	526022	6080906	184,97
076-5	Paukštidė Nr. 4 (sieninis ventiliatorius)	526024	6080903	184,97
077-1	Paukštidė Nr. 5 (stoginis ventiliatorius)	526049	6080881	87,86
077-2	Paukštidė Nr. 5 (stoginis ventiliatorius)	526060	6080889	184,97
077-3	Paukštidė Nr. 5 (stoginis ventiliatorius)	526074	6080898	53,24
077-4	Paukštidė Nr. 5 (stoginis ventiliatorius)	526088	6080909	188,76
077-5	Paukštidė Nr. 5 (stoginis ventiliatorius)	526102	6080916	53,24
077-6	Paukštidė Nr. 5 (stoginis ventiliatorius)	526113	6080926	188,76
078-1	Paukštidė Nr. 5 (sieninis ventiliatorius)	526038	6080883	184,97
078-2	Paukštidė Nr. 5 (sieninis ventiliatorius)	526039	6080881	184,97
078-3	Paukštidė Nr. 5 (sieninis ventiliatorius)	526041	6080878	184,97
078-4	Paukštidė Nr. 5 (sieninis ventiliatorius)	526044	6080875	184,97
078-5	Paukštidė Nr. 5 (sieninis ventiliatorius)	526046	6080872	184,97
079-1	Paukštidė Nr. 6 (stoginis ventiliatorius)	526076	6080855	53,24
079-2	Paukštidė Nr. 6 (stoginis ventiliatorius)	526084	6080858	53,24
079-3	Paukštidė Nr. 6 (stoginis ventiliatorius)	526096	6080869	53,24
079-4	Paukštidė Nr. 6 (stoginis ventiliatorius)	526112	6080878	53,24
079-5	Paukštidė Nr. 6 (stoginis ventiliatorius)	526118	6080884	53,24
079-6	Paukštidė Nr. 6 (stoginis ventiliatorius)	526129	6080889	53,24
080-1	Paukštidė Nr. 6 (sieninis ventiliatorius)	526060	6080852	188,76
080-2	Paukštidė Nr. 6 (sieninis ventiliatorius)	526061	6080849	188,76
080-3	Paukštidė Nr. 6 (sieninis ventiliatorius)	526063	6080847	188,76
080-4	Paukštidė Nr. 6 (sieninis ventiliatorius)	526064	6080845	188,76
080-5	Paukštidė Nr. 6 (sieninis ventiliatorius)	526066	6080842	188,76
080-6	Paukštidė Nr. 6 (sieninis ventiliatorius)	526067	6080840	188,76
081-1	Paukštidė Nr. 7 (stoginis ventiliatorius)	526230	6080960	53,24
081-2	Paukštidė Nr. 7 (stoginis ventiliatorius)	526221	6080952	53,24
081-3	Paukštidė Nr. 7 (stoginis ventiliatorius)	526207	6080944	53,24
081-4	Paukštidė Nr. 7 (stoginis ventiliatorius)	526193	6080933	53,24
081-5	Paukštidė Nr. 7 (stoginis ventiliatorius)	526180	6080925	53,24
081-6	Paukštidė Nr. 7 (stoginis ventiliatorius)	526168	6080916	53,24
082-1	Paukštidė Nr. 7 (sieninis ventiliatorius)	526243	6080959	188,76
082-2	Paukštidė Nr. 7 (sieninis ventiliatorius)	526242	6080961	188,76
082-3	Paukštidė Nr. 7 (sieninis ventiliatorius)	526240	6080963	188,76
082-4	Paukštidė Nr. 7 (sieninis ventiliatorius)	526239	6080966	188,76
082-5	Paukštidė Nr. 7 (sieninis ventiliatorius)	526236	6080969	188,76
082-6	Paukštidė Nr. 7 (sieninis ventiliatorius)	526235	6080971	188,76
083-1	Paukštidė Nr. 8 (stoginis ventiliatorius)	526211	6080993	53,24
083-2	Paukštidė Nr. 8 (stoginis ventiliatorius)	526200	6080984	53,24
083-3	Paukštidė Nr. 8 (stoginis ventiliatorius)	526186	6080975	53,24
083-4	Paukštidė Nr. 8 (stoginis ventiliatorius)	526172	6080964	53,24
083-5	Paukštidė Nr. 8 (stoginis ventiliatorius)	526158	6080957	53,24
083-6	Paukštidė Nr. 8 (stoginis ventiliatorius)	526147	6080947	53,24
084-1	Paukštidė Nr. 8 (sieninis ventiliatorius)	526222	6080990	188,76
084-2	Paukštidė Nr. 8 (sieninis ventiliatorius)	526220	6080992	188,76
084-3	Paukštidė Nr. 8 (sieninis ventiliatorius)	526219	6080995	188,76
084-4	Paukštidė Nr. 8 (sieninis ventiliatorius)	526217	6080997	188,76
084-5	Paukštidė Nr. 8 (sieninis ventiliatorius)	526215	6080999	188,76
084-6	Paukštidė Nr. 8 (sieninis ventiliatorius)	526214	6081002	188,76
085-1	Paukštidė Nr. 9 (stoginis ventiliatorius)	526189	6081023	87,86
085-2	Paukštidė Nr. 9 (stoginis ventiliatorius)	526179	6081015	87,86

085-3	Paukštidė Nr. 9 (stoginis ventiliatorius)	526164	6081007	87,86
085-4	Paukštidė Nr. 9 (stoginis ventiliatorius)	526150	6080995	87,86
085-5	Paukštidė Nr. 9 (stoginis ventiliatorius)	526137	6080988	87,86
085-6	Paukštidė Nr. 9 (stoginis ventiliatorius)	526125	6080979	87,86
086-1	Paukštidė Nr. 9 (sieninis ventiliatorius)	526200	6081022	184,97
086-2	Paukštidė Nr. 9 (sieninis ventiliatorius)	526199	6081025	184,97
086-3	Paukštidė Nr. 9 (sieninis ventiliatorius)	526197	6081027	184,97
086-4	Paukštidė Nr. 9 (sieninis ventiliatorius)	526195	6081030	184,97
086-5	Paukštidė Nr. 9 (sieninis ventiliatorius)	526193	6081033	184,97
087-1	Paukštidė Nr. 10 (stoginis ventiliatorius)	526167	6081055	53,24
087-2	Paukštidė Nr. 10 (stoginis ventiliatorius)	526151	6081041	53,24
087-3	Paukštidė Nr. 10 (stoginis ventiliatorius)	526139	6081035	53,24
087-4	Paukštidė Nr. 10 (stoginis ventiliatorius)	526129	6081027	53,24
087-5	Paukštidė Nr. 10 (stoginis ventiliatorius)	526116	6081019	53,24
087-6	Paukštidė Nr. 10 (stoginis ventiliatorius)	526104	6081010	53,24
088-1	Paukštidė Nr. 10 (sieninis ventiliatorius)	526179	6081053	188,76
088-2	Paukštidė Nr. 10 (sieninis ventiliatorius)	526178	6081055	188,76
088-3	Paukštidė Nr. 10 (sieninis ventiliatorius)	526176	6081057	188,76
088-4	Paukštidė Nr. 10 (sieninis ventiliatorius)	526175	6081059	188,76
088-5	Paukštidė Nr. 10 (sieninis ventiliatorius)	526173	6081062	188,76
088-6	Paukštidė Nr. 10 (sieninis ventiliatorius)	526171	6081064	188,76
089-1	Paukštidė Nr. 11 (stoginis ventiliatorius)	526146	6081085	87,86
089-2	Paukštidė Nr. 11 (stoginis ventiliatorius)	526131	6081074	87,86
089-3	Paukštidė Nr. 11 (stoginis ventiliatorius)	526118	6081067	87,86
089-4	Paukštidė Nr. 11 (stoginis ventiliatorius)	526108	6081058	87,86
089-5	Paukštidė Nr. 11 (stoginis ventiliatorius)	526095	6081050	87,86
089-6	Paukštidė Nr. 11 (stoginis ventiliatorius)	526083	6081041	87,86
090-1	Paukštidė Nr. 11 (sieninis ventiliatorius)	526157	6081085	184,97
090-2	Paukštidė Nr. 11 (sieninis ventiliatorius)	526156	6081087	184,97
090-3	Paukštidė Nr. 11 (sieninis ventiliatorius)	526154	6081090	184,97
090-4	Paukštidė Nr. 11 (sieninis ventiliatorius)	526153	6081092	184,97
090-5	Paukštidė Nr. 11 (sieninis ventiliatorius)	526151	6081094	184,97
091-1	Paukštidė Nr. 12 (stoginis ventiliatorius)	525740	6080855	53,24
091-2	Paukštidė Nr. 12 (stoginis ventiliatorius)	525749	6080863	53,24
091-3	Paukštidė Nr. 12 (stoginis ventiliatorius)	525764	6080871	53,24
091-4	Paukštidė Nr. 12 (stoginis ventiliatorius)	525778	6080882	53,24
091-5	Paukštidė Nr. 12 (stoginis ventiliatorius)	525791	6080889	53,24
091-6	Paukštidė Nr. 12 (stoginis ventiliatorius)	525803	6080899	53,24
092-1	Paukštidė Nr. 12 (sieninis ventiliatorius)	525727	6080856	188,76
092-2	Paukštidė Nr. 12 (sieninis ventiliatorius)	525729	6080854	188,76
092-3	Paukštidė Nr. 12 (sieninis ventiliatorius)	525730	6080852	188,76
092-4	Paukštidė Nr. 12 (sieninis ventiliatorius)	525731	6080850	188,76
092-5	Paukštidė Nr. 12 (sieninis ventiliatorius)	525733	6080847	188,76
092-6	Paukštidė Nr. 12 (sieninis ventiliatorius)	525735	6080845	188,76
093-1	Paukštidė Nr. 13 (stoginis ventiliatorius)	525761	6080823	53,24
093-2	Paukštidė Nr. 13 (stoginis ventiliatorius)	525770	6080831	53,24
093-3	Paukštidė Nr. 13 (stoginis ventiliatorius)	525785	6080839	53,24
093-4	Paukštidė Nr. 13 (stoginis ventiliatorius)	525799	6080850	53,24
093-5	Paukštidė Nr. 13 (stoginis ventiliatorius)	525813	6080858	53,24
093-6	Paukštidė Nr. 13 (stoginis ventiliatorius)	525824	6080867	53,24
094-1	Paukštidė Nr. 13 (sieninis ventiliatorius)	525749	6080824	188,76
094-2	Paukštidė Nr. 13 (sieninis ventiliatorius)	525750	6080822	188,76
094-3	Paukštidė Nr. 13 (sieninis ventiliatorius)	525751	6080820	188,76
094-4	Paukštidė Nr. 13 (sieninis ventiliatorius)	525753	6080818	188,76
094-5	Paukštidė Nr. 13 (sieninis ventiliatorius)	525754	6080816	188,76
094-6	Paukštidė Nr. 13 (sieninis ventiliatorius)	525756	6080813	188,76
095-1	Paukštidė Nr. 14 (stoginis ventiliatorius)	525783	6080791	61,20
095-2	Paukštidė Nr. 14 (stoginis ventiliatorius)	525798	6080804	61,20
095-3	Paukštidė Nr. 14 (stoginis ventiliatorius)	525810	6080811	61,20
095-4	Paukštidė Nr. 14 (stoginis ventiliatorius)	525821	6080819	61,20
095-5	Paukštidė Nr. 14 (stoginis ventiliatorius)	525834	6080826	61,20
095-6	Paukštidė Nr. 14 (stoginis ventiliatorius)	525845	6080836	61,20
096-1	Paukštidė Nr. 14 (sieninis ventiliatorius)	525771	6080792	216,97
096-2	Paukštidė Nr. 14 (sieninis ventiliatorius)	525772	6080790	216,97

096-3	Paukštidė Nr. 14 (sieninis ventiliatorius)	525774	6080787	216,97
096-4	Paukštidė Nr. 14 (sieninis ventiliatorius)	525776	6080784	216,97
096-5	Paukštidė Nr. 14 (sieninis ventiliatorius)	525778	6080782	216,97
097-1	Paukštidė Nr. 15 (stoginis ventiliatorius)	525804	6080761	87,86
097-2	Paukštidė Nr. 15 (stoginis ventiliatorius)	525819	6080773	87,86
097-3	Paukštidė Nr. 15 (stoginis ventiliatorius)	525831	6080779	87,86
097-4	Paukštidė Nr. 15 (stoginis ventiliatorius)	525842	6080788	87,86
097-5	Paukštidė Nr. 15 (stoginis ventiliatorius)	525855	6080794	87,86
097-6	Paukštidė Nr. 15 (stoginis ventiliatorius)	525867	6080804	87,86
098-1	Paukštidė Nr. 15 (sieninis ventiliatorius)	525791	6080761	184,97
098-2	Paukštidė Nr. 15 (sieninis ventiliatorius)	525793	6080759	184,97
098-3	Paukštidė Nr. 15 (sieninis ventiliatorius)	525795	6080757	184,97
098-4	Paukštidė Nr. 15 (sieninis ventiliatorius)	525796	6080754	184,97
098-5	Paukštidė Nr. 15 (sieninis ventiliatorius)	525798	6080751	184,97
099-1	Paukštidė Nr. 16 (stoginis ventiliatorius)	525825	6080729	87,86
099-2	Paukštidė Nr. 16 (stoginis ventiliatorius)	525838	6080737	87,86
099-3	Paukštidė Nr. 16 (stoginis ventiliatorius)	525848	6080745	87,86
099-4	Paukštidė Nr. 16 (stoginis ventiliatorius)	525858	6080753	87,86
099-5	Paukštidė Nr. 16 (stoginis ventiliatorius)	525870	6080759	87,86
099-6	Paukštidė Nr. 16 (stoginis ventiliatorius)	525878	6080767	87,86
100-1	Paukštidė Nr. 16 (sieninis ventiliatorius)	525813	6080729	184,97
100-2	Paukštidė Nr. 16 (sieninis ventiliatorius)	525815	6080727	184,97
100-3	Paukštidė Nr. 16 (sieninis ventiliatorius)	525816	6080725	184,97
100-4	Paukštidė Nr. 16 (sieninis ventiliatorius)	525818	6080722	184,97
100-5	Paukštidė Nr. 16 (sieninis ventiliatorius)	525820	6080719	184,97
101-1	Paukštidė Nr. 17 (stoginis ventiliatorius)	525846	6080698	100,69
101-2	Paukštidė Nr. 17 (stoginis ventiliatorius)	525856	6080706	100,69
101-3	Paukštidė Nr. 17 (stoginis ventiliatorius)	525870	6080713	100,69
101-4	Paukštidė Nr. 17 (stoginis ventiliatorius)	525884	6080725	100,69
101-5	Paukštidė Nr. 17 (stoginis ventiliatorius)	525898	6080732	100,69
101-6	Paukštidė Nr. 17 (stoginis ventiliatorius)	525909	6080742	100,69
102-1	Paukštidė Nr. 17 (sieninis ventiliatorius)	525835	6080699	211,97
102-2	Paukštidė Nr. 17 (sieninis ventiliatorius)	525837	6080695	211,97
102-3	Paukštidė Nr. 17 (sieninis ventiliatorius)	525839	6080692	211,97
102-4	Paukštidė Nr. 17 (sieninis ventiliatorius)	525841	6080689	211,97
103-1	Paukštidė Nr. 18 (stoginis ventiliatorius)	526007	6080807	53,24
103-2	Paukštidė Nr. 18 (stoginis ventiliatorius)	525996	6080799	53,24
103-3	Paukštidė Nr. 18 (stoginis ventiliatorius)	525982	6080791	53,24
103-4	Paukštidė Nr. 18 (stoginis ventiliatorius)	525968	6080780	53,24
103-5	Paukštidė Nr. 18 (stoginis ventiliatorius)	525955	6080772	53,24
103-6	Paukštidė Nr. 18 (stoginis ventiliatorius)	525942	6080762	53,24
104-1	Paukštidė Nr. 18 (sieninis ventiliatorius)	526018	6080805	188,76
104-2	Paukštidė Nr. 18 (sieninis ventiliatorius)	526016	6080808	188,76
104-3	Paukštidė Nr. 18 (sieninis ventiliatorius)	526015	6080810	188,76
104-4	Paukštidė Nr. 18 (sieninis ventiliatorius)	526013	6080813	188,76
104-5	Paukštidė Nr. 18 (sieninis ventiliatorius)	526012	6080815	188,76
104-6	Paukštidė Nr. 18 (sieninis ventiliatorius)	526010	6080817	188,76
105-1	Paukštidė Nr. 19 (stoginis ventiliatorius)	525984	6080838	53,24
105-2	Paukštidė Nr. 19 (stoginis ventiliatorius)	525975	6080830	53,24
105-3	Paukštidė Nr. 19 (stoginis ventiliatorius)	525960	6080822	53,24
105-4	Paukštidė Nr. 19 (stoginis ventiliatorius)	525946	6080811	53,24
105-5	Paukštidė Nr. 19 (stoginis ventiliatorius)	525933	6080804	53,24
105-6	Paukštidė Nr. 19 (stoginis ventiliatorius)	525921	6080794	53,24
106-1	Paukštidė Nr. 19 (sieninis ventiliatorius)	525997	6080837	188,76
106-2	Paukštidė Nr. 19 (sieninis ventiliatorius)	525995	6080840	188,76
106-3	Paukštidė Nr. 19 (sieninis ventiliatorius)	525994	6080842	188,76
106-4	Paukštidė Nr. 19 (sieninis ventiliatorius)	525992	6080844	188,76
106-5	Paukštidė Nr. 19 (sieninis ventiliatorius)	525990	6080847	188,76
106-6	Paukštidė Nr. 19 (sieninis ventiliatorius)	525988	6080849	188,76
107-1	Paukštidė Nr. 20 (stoginis ventiliatorius)	525963	6080870	87,86
107-2	Paukštidė Nr. 20 (stoginis ventiliatorius)	525954	6080861	87,86
107-3	Paukštidė Nr. 20 (stoginis ventiliatorius)	525939	6080854	87,86
107-4	Paukštidė Nr. 20 (stoginis ventiliatorius)	525925	6080842	87,86
107-5	Paukštidė Nr. 20 (stoginis ventiliatorius)	525912	6080835	87,86

107-6	Paukštidė Nr. 20 (stoginis ventiliatorius)	525900	6080826	87,86
108-1	Paukštidė Nr. 20 (sieninis ventiliatorius)	525975	6080869	184,97
108-2	Paukštidė Nr. 20 (sieninis ventiliatorius)	525973	6080871	184,97
108-3	Paukštidė Nr. 20 (sieninis ventiliatorius)	525971	6080874	184,97
108-4	Paukštidė Nr. 20 (sieninis ventiliatorius)	525970	6080877	184,97
108-5	Paukštidė Nr. 20 (sieninis ventiliatorius)	525968	6080879	184,97
109-1	Paukštidė Nr. 21 (stoginis ventiliatorius)	525942	6080901	75,79
109-2	Paukštidė Nr. 21 (stoginis ventiliatorius)	525932	6080893	75,79
109-3	Paukštidė Nr. 21 (stoginis ventiliatorius)	525922	6080886	75,79
109-4	Paukštidė Nr. 21 (stoginis ventiliatorius)	525908	6080877	75,79
109-5	Paukštidė Nr. 21 (stoginis ventiliatorius)	525896	6080871	75,79
109-6	Paukštidė Nr. 21 (stoginis ventiliatorius)	525888	6080863	75,79
110-1	Paukštidė Nr. 21 (sieninis ventiliatorius)	525953	6080901	199,45
110-2	Paukštidė Nr. 21 (sieninis ventiliatorius)	525952	6080903	199,45
110-3	Paukštidė Nr. 21 (sieninis ventiliatorius)	525950	6080906	199,45
110-4	Paukštidė Nr. 21 (sieninis ventiliatorius)	525948	6080908	199,45
110-5	Paukštidė Nr. 21 (sieninis ventiliatorius)	525946	6080911	199,45
111-1	Paukštidė Nr. 22 (stoginis ventiliatorius)	525920	6080933	53,24
111-2	Paukštidė Nr. 22 (stoginis ventiliatorius)	525911	6080925	53,24
111-3	Paukštidė Nr. 22 (stoginis ventiliatorius)	525897	6080917	53,24
111-4	Paukštidė Nr. 22 (stoginis ventiliatorius)	525882	6080905	53,24
111-5	Paukštidė Nr. 22 (stoginis ventiliatorius)	525869	6080898	53,24
111-6	Paukštidė Nr. 22 (stoginis ventiliatorius)	525857	6080889	53,24
112-1	Paukštidė Nr. 22 (sieninis ventiliatorius)	525932	6080932	188,76
112-2	Paukštidė Nr. 22 (sieninis ventiliatorius)	525930	6080934	188,76
112-3	Paukštidė Nr. 22 (sieninis ventiliatorius)	525929	6080937	188,76
112-4	Paukštidė Nr. 22 (sieninis ventiliatorius)	525927	6080940	188,76
112-5	Paukštidė Nr. 22 (sieninis ventiliatorius)	525925	6080942	188,76
112-6	Paukštidė Nr. 22 (sieninis ventiliatorius)	525924	6080944	188,76
113-1	Paukštidė Nr. 23 (stoginis ventiliatorius)	525515	6080705	53,24
113-2	Paukštidė Nr. 23 (stoginis ventiliatorius)	525524	6080713	53,24
113-3	Paukštidė Nr. 23 (stoginis ventiliatorius)	525539	6080721	53,24
113-4	Paukštidė Nr. 23 (stoginis ventiliatorius)	525553	6080733	53,24
113-5	Paukštidė Nr. 23 (stoginis ventiliatorius)	525569	6080742	53,24
113-6	Paukštidė Nr. 23 (stoginis ventiliatorius)	525577	6080749	53,24
114-1	Paukštidė Nr. 23 (sieninis ventiliatorius)	525502	6080706	188,76
114-2	Paukštidė Nr. 23 (sieninis ventiliatorius)	525503	6080704	188,76
114-3	Paukštidė Nr. 23 (sieninis ventiliatorius)	525505	6080701	188,76
114-4	Paukštidė Nr. 23 (sieninis ventiliatorius)	525507	6080699	188,76
114-5	Paukštidė Nr. 23 (sieninis ventiliatorius)	525509	6080697	188,76
114-6	Paukštidė Nr. 23 (sieninis ventiliatorius)	525510	6080695	188,76
115-1	Paukštidė Nr. 24 (stoginis ventiliatorius)	525536	6080674	53,24
115-2	Paukštidė Nr. 24 (stoginis ventiliatorius)	525545	6080682	53,24
115-3	Paukštidė Nr. 24 (stoginis ventiliatorius)	525560	6080690	53,24
115-4	Paukštidė Nr. 24 (stoginis ventiliatorius)	525574	6080701	53,24
115-5	Paukštidė Nr. 24 (stoginis ventiliatorius)	525587	6080708	53,24
115-6	Paukštidė Nr. 24 (stoginis ventiliatorius)	525599	6080718	53,24
116-1	Paukštidė Nr. 24 (sieninis ventiliatorius)	525524	6080674	188,76
116-2	Paukštidė Nr. 24 (sieninis ventiliatorius)	525525	6080672	188,76
116-3	Paukštidė Nr. 24 (sieninis ventiliatorius)	525527	6080670	188,76
116-4	Paukštidė Nr. 24 (sieninis ventiliatorius)	525529	6080667	188,76
116-5	Paukštidė Nr. 24 (sieninis ventiliatorius)	525530	6080665	188,76
116-6	Paukštidė Nr. 24 (sieninis ventiliatorius)	525532	6080662	188,76
117-1	Paukštidė Nr. 25 (stoginis ventiliatorius)	525557	6080644	75,79
117-2	Paukštidė Nr. 25 (stoginis ventiliatorius)	525569	6080651	75,79
117-3	Paukštidė Nr. 25 (stoginis ventiliatorius)	525581	6080661	75,79
117-4	Paukštidė Nr. 25 (stoginis ventiliatorius)	525593	6080667	75,79
117-5	Paukštidė Nr. 25 (stoginis ventiliatorius)	525601	6080673	75,79
117-6	Paukštidė Nr. 25 (stoginis ventiliatorius)	525610	6080680	75,79
118-1	Paukštidė Nr. 25 (sieninis ventiliatorius)	525545	6080643	199,45
118-2	Paukštidė Nr. 25 (sieninis ventiliatorius)	525547	6080640	199,45
118-3	Paukštidė Nr. 25 (sieninis ventiliatorius)	525548	6080637	199,45
118-4	Paukštidė Nr. 25 (sieninis ventiliatorius)	525550	6080635	199,45
118-5	Paukštidė Nr. 25 (sieninis ventiliatorius)	525552	6080633	199,45

119-1	Paukštidė Nr. 26 (stoginis ventiliatorius)	525579	6080611	53,24
119-2	Paukštidė Nr. 26 (stoginis ventiliatorius)	525588	6080619	53,24
119-3	Paukštidė Nr. 26 (stoginis ventiliatorius)	525602	6080627	53,24
119-4	Paukštidė Nr. 26 (stoginis ventiliatorius)	525616	6080638	53,24
119-5	Paukštidė Nr. 26 (stoginis ventiliatorius)	525630	6080645	53,24
119-6	Paukštidė Nr. 26 (stoginis ventiliatorius)	525641	6080655	53,24
120-1	Paukštidė Nr. 26 (sieninis ventiliatorius)	525566	6080611	188,76
120-2	Paukštidė Nr. 26 (sieninis ventiliatorius)	525568	6080609	188,76
120-3	Paukštidė Nr. 26 (sieninis ventiliatorius)	525569	6080606	188,76
120-4	Paukštidė Nr. 26 (sieninis ventiliatorius)	525571	6080604	188,76
120-5	Paukštidė Nr. 26 (sieninis ventiliatorius)	525573	6080602	188,76
120-6	Paukštidė Nr. 26 (sieninis ventiliatorius)	525574	6080600	188,76
121-1	Paukštidė Nr. 27 (stoginis ventiliatorius)	525600	6080579	87,86
121-2	Paukštidė Nr. 27 (stoginis ventiliatorius)	525615	6080591	87,86
121-3	Paukštidė Nr. 27 (stoginis ventiliatorius)	525628	6080597	87,86
121-4	Paukštidė Nr. 27 (stoginis ventiliatorius)	525638	6080607	87,86
121-5	Paukštidė Nr. 27 (stoginis ventiliatorius)	525651	6080614	87,86
121-6	Paukštidė Nr. 27 (stoginis ventiliatorius)	525663	6080623	87,86
122-1	Paukštidė Nr. 27 (sieninis ventiliatorius)	525588	6080579	184,97
122-2	Paukštidė Nr. 27 (sieninis ventiliatorius)	525590	6080577	184,97
122-3	Paukštidė Nr. 27 (sieninis ventiliatorius)	525592	6080574	184,97
122-4	Paukštidė Nr. 27 (sieninis ventiliatorius)	525593	6080571	184,97
122-5	Paukštidė Nr. 27 (sieninis ventiliatorius)	525595	6080569	184,97
123-1	Paukštidė Nr. 28 (stoginis ventiliatorius)	525622	6080548	100,69
123-2	Paukštidė Nr. 28 (stoginis ventiliatorius)	525631	6080556	100,69
123-3	Paukštidė Nr. 28 (stoginis ventiliatorius)	525645	6080564	100,69
123-4	Paukštidė Nr. 28 (stoginis ventiliatorius)	525659	6080575	100,69
123-5	Paukštidė Nr. 28 (stoginis ventiliatorius)	525676	6080585	100,69
123-6	Paukštidė Nr. 28 (stoginis ventiliatorius)	525684	6080592	100,69
124-1	Paukštidė Nr. 28 (sieninis ventiliatorius)	525610	6080547	211,97
124-2	Paukštidė Nr. 28 (sieninis ventiliatorius)	525612	6080544	211,97
124-3	Paukštidė Nr. 28 (sieninis ventiliatorius)	525614	6080541	211,97
124-4	Paukštidė Nr. 28 (sieninis ventiliatorius)	525617	6080537	211,97
125-1	Paukštidė Nr. 29 (stoginis ventiliatorius)	525780	6080655	87,86
125-2	Paukštidė Nr. 29 (stoginis ventiliatorius)	525768	6080649	87,86
125-3	Paukštidė Nr. 29 (stoginis ventiliatorius)	525756	6080639	87,86
125-4	Paukštidė Nr. 29 (stoginis ventiliatorius)	525740	6080631	87,86
125-5	Paukštidė Nr. 29 (stoginis ventiliatorius)	525727	6080620	87,86
125-6	Paukštidė Nr. 29 (stoginis ventiliatorius)	525718	6080615	87,86
126-1	Paukštidė Nr. 29 (sieninis ventiliatorius)	525793	6080656	184,97
126-2	Paukštidė Nr. 29 (sieninis ventiliatorius)	525791	6080658	184,97
126-3	Paukštidė Nr. 29 (sieninis ventiliatorius)	525789	6080661	184,97
126-4	Paukštidė Nr. 29 (sieninis ventiliatorius)	525787	6080663	184,97
126-5	Paukštidė Nr. 29 (sieninis ventiliatorius)	525785	6080666	184,97
127-1	Paukštidė Nr. 30 (stoginis ventiliatorius)	525758	6080689	87,86
127-2	Paukštidė Nr. 30 (stoginis ventiliatorius)	525747	6080679	87,86
127-3	Paukštidė Nr. 30 (stoginis ventiliatorius)	525735	6080673	87,86
127-4	Paukštidė Nr. 30 (stoginis ventiliatorius)	525721	6080661	87,86
127-5	Paukštidė Nr. 30 (stoginis ventiliatorius)	525707	6080654	87,86
127-6	Paukštidė Nr. 30 (stoginis ventiliatorius)	525696	6080644	87,86
128-1	Paukštidė Nr. 30 (sieninis ventiliatorius)	525771	6080687	184,97
128-2	Paukštidė Nr. 30 (sieninis ventiliatorius)	525770	6080690	184,97
128-3	Paukštidė Nr. 30 (sieninis ventiliatorius)	525768	6080692	184,97
128-4	Paukštidė Nr. 30 (sieninis ventiliatorius)	525766	6080695	184,97
128-5	Paukštidė Nr. 30 (sieninis ventiliatorius)	525764	6080697	184,97
129-1	Paukštidė Nr. 31 (stoginis ventiliatorius)	525737	6080720	87,86
129-2	Paukštidė Nr. 31 (stoginis ventiliatorius)	525728	6080712	87,86
129-3	Paukštidė Nr. 31 (stoginis ventiliatorius)	525714	6080704	87,86
129-4	Paukštidė Nr. 31 (stoginis ventiliatorius)	525700	6080693	87,86
129-5	Paukštidė Nr. 31 (stoginis ventiliatorius)	525686	6080685	87,86
129-6	Paukštidė Nr. 31 (stoginis ventiliatorius)	525675	6080676	87,86
130-1	Paukštidė Nr. 31 (sieninis ventiliatorius)	525750	6080719	184,97
130-2	Paukštidė Nr. 31 (sieninis ventiliatorius)	525748	6080721	184,97
130-3	Paukštidė Nr. 31 (sieninis ventiliatorius)	525747	6080724	184,97

130-4	Paukštidė Nr. 31 (sieninis ventiliatorius)	525745	6080726	184,97
130-5	Paukštidė Nr. 31 (sieninis ventiliatorius)	525743	6080729	184,97
131-1	Paukštidė Nr. 32 (stoginis ventiliatorius)	525716	6080752	60,05
131-2	Paukštidė Nr. 32 (stoginis ventiliatorius)	525707	6080744	60,05
131-3	Paukštidė Nr. 32 (stoginis ventiliatorius)	525692	6080735	60,05
131-4	Paukštidė Nr. 32 (stoginis ventiliatorius)	525678	6080724	60,05
131-5	Paukštidė Nr. 32 (stoginis ventiliatorius)	525665	6080717	60,05
131-6	Paukštidė Nr. 32 (stoginis ventiliatorius)	525653	6080708	60,05
132-1	Paukštidė Nr. 32 (sieninis ventiliatorius)	525729	6080750	218,35
132-2	Paukštidė Nr. 32 (sieninis ventiliatorius)	525727	6080753	218,35
132-3	Paukštidė Nr. 32 (sieninis ventiliatorius)	525725	6080755	218,35
132-4	Paukštidė Nr. 32 (sieninis ventiliatorius)	525723	6080759	218,35
132-5	Paukštidė Nr. 32 (sieninis ventiliatorius)	525721	6080761	218,35
133-1	Paukštidė Nr. 33 (stoginis ventiliatorius)	525695	6080783	53,24
133-2	Paukštidė Nr. 33 (stoginis ventiliatorius)	525685	6080775	53,24
133-3	Paukštidė Nr. 33 (stoginis ventiliatorius)	525672	6080767	53,24
133-4	Paukštidė Nr. 33 (stoginis ventiliatorius)	525657	6080755	53,24
133-5	Paukštidė Nr. 33 (stoginis ventiliatorius)	525644	6080749	53,24
133-6	Paukštidė Nr. 33 (stoginis ventiliatorius)	525632	6080739	53,24
134-1	Paukštidė Nr. 33 (sieninis ventiliatorius)	525708	6080781	188,76
134-2	Paukštidė Nr. 33 (sieninis ventiliatorius)	525706	6080783	188,76
134-3	Paukštidė Nr. 33 (sieninis ventiliatorius)	525705	6080786	188,76
134-4	Paukštidė Nr. 33 (sieninis ventiliatorius)	525703	6080789	188,76
134-5	Paukštidė Nr. 33 (sieninis ventiliatorius)	525701	6080791	188,76
134-6	Paukštidė Nr. 33 (sieninis ventiliatorius)	525699	6080794	188,76
135-1	Paukštidė Nr. 41 (stoginis ventiliatorius)	525480	6081619	35,11
135-2	Paukštidė Nr. 41 (stoginis ventiliatorius)	525479	6081629	35,11
135-3	Paukštidė Nr. 41 (stoginis ventiliatorius)	525485	6081636	35,11
135-4	Paukštidė Nr. 41 (stoginis ventiliatorius)	525484	6081647	35,11
135-5	Paukštidė Nr. 41 (stoginis ventiliatorius)	525491	6081658	35,11
135-6	Paukštidė Nr. 41 (stoginis ventiliatorius)	525490	6081669	35,11
136-1	Paukštidė Nr. 41 (sieninis ventiliatorius)	525486	6081608	127,67
136-2	Paukštidė Nr. 41 (sieninis ventiliatorius)	525483	6081608	127,67
136-3	Paukštidė Nr. 41 (sieninis ventiliatorius)	525482	6081608	127,67
136-4	Paukštidė Nr. 41 (sieninis ventiliatorius)	525479	6081609	127,67
136-5	Paukštidė Nr. 41 (sieninis ventiliatorius)	525477	6081609	127,67
136-6	Paukštidė Nr. 41 (sieninis ventiliatorius)	525474	6081610	127,67
136-7	Paukštidė Nr. 41 (sieninis ventiliatorius)	525472	6081611	127,67
136-8	Paukštidė Nr. 41 (sieninis ventiliatorius)	525467	6081614	127,67
137-1	Paukštidė Nr. 42 (stoginis ventiliatorius)	525434	6081631	35,11
137-2	Paukštidė Nr. 42 (stoginis ventiliatorius)	525432	6081641	35,11
137-3	Paukštidė Nr. 42 (stoginis ventiliatorius)	525440	6081653	35,11
137-4	Paukštidė Nr. 42 (stoginis ventiliatorius)	525437	6081659	35,11
137-5	Paukštidė Nr. 42 (stoginis ventiliatorius)	525445	6081670	35,11
137-6	Paukštidė Nr. 42 (stoginis ventiliatorius)	525444	6081681	35,11
138-1	Paukštidė Nr. 42 (sieninis ventiliatorius)	525440	6081621	127,67
138-2	Paukštidė Nr. 42 (sieninis ventiliatorius)	525437	6081620	127,67
138-3	Paukštidė Nr. 42 (sieninis ventiliatorius)	525435	6081621	127,67
138-4	Paukštidė Nr. 42 (sieninis ventiliatorius)	525433	6081622	127,67
138-5	Paukštidė Nr. 42 (sieninis ventiliatorius)	525430	6081622	127,67
138-6	Paukštidė Nr. 42 (sieninis ventiliatorius)	525428	6081623	127,67
138-7	Paukštidė Nr. 42 (sieninis ventiliatorius)	525426	6081624	127,67
138-8	Paukštidė Nr. 42 (sieninis ventiliatorius)	525421	6081627	127,67
139-1	Paukštidė Nr. 43 (stoginis ventiliatorius)	525388	6081645	35,11
107-4	Paukštidė Nr. 43 (stoginis ventiliatorius)	525925	6080842	35,11
139-3	Paukštidė Nr. 43 (stoginis ventiliatorius)	525393	6081663	35,11
139-4	Paukštidė Nr. 43 (stoginis ventiliatorius)	525391	6081670	35,11
139-5	Paukštidė Nr. 43 (stoginis ventiliatorius)	525398	6081682	35,11
139-6	Paukštidė Nr. 43 (stoginis ventiliatorius)	525397	6081694	35,11
140-1	Paukštidė Nr. 43 (sieninis ventiliatorius)	525393	6081634	127,67
140-2	Paukštidė Nr. 43 (sieninis ventiliatorius)	525386	6081634	127,67
140-3	Paukštidė Nr. 43 (sieninis ventiliatorius)	525384	6081635	127,67
140-4	Paukštidė Nr. 43 (sieninis ventiliatorius)	525382	6081635	127,67
140-5	Paukštidė Nr. 43 (sieninis ventiliatorius)	525380	6081636	127,67

140-6	Paukštidė Nr. 43 (sieninis ventiliatorius)	525378	6081637	127,67
140-7	Paukštidė Nr. 43 (sieninis ventiliatorius)	525376	6081637	127,67
140-8	Paukštidė Nr. 43 (sieninis ventiliatorius)	525374	6081639	127,67
141-1	Paukštidė Nr. 44 (stoginis ventiliatorius)	525314	6081670	35,11
141-2	Paukštidė Nr. 44 (stoginis ventiliatorius)	525311	6081677	35,11
141-3	Paukštidė Nr. 44 (stoginis ventiliatorius)	525319	6081689	35,11
141-4	Paukštidė Nr. 44 (stoginis ventiliatorius)	525317	6081699	35,11
141-5	Paukštidė Nr. 44 (stoginis ventiliatorius)	525323	6081704	35,11
141-6	Paukštidė Nr. 44 (stoginis ventiliatorius)	525322	6081715	35,11
142-1	Paukštidė Nr. 44 (sieninis ventiliatorius)	525318	6081654	127,67
142-2	Paukštidė Nr. 44 (sieninis ventiliatorius)	525315	6081653	127,67
142-3	Paukštidė Nr. 44 (sieninis ventiliatorius)	525312	6081655	127,67
142-4	Paukštidė Nr. 44 (sieninis ventiliatorius)	525310	6081655	127,67
142-5	Paukštidė Nr. 44 (sieninis ventiliatorius)	525308	6081656	127,67
142-6	Paukštidė Nr. 44 (sieninis ventiliatorius)	525306	6081656	127,67
142-7	Paukštidė Nr. 44 (sieninis ventiliatorius)	525304	6081657	127,67
142-8	Paukštidė Nr. 44 (sieninis ventiliatorius)	525299	6081660	127,67
143-1	Paukštidė Nr. 45 (stoginis ventiliatorius)	525266	6081677	35,11
143-2	Paukštidė Nr. 45 (stoginis ventiliatorius)	525264	6081684	35,11
143-3	Paukštidė Nr. 45 (stoginis ventiliatorius)	525270	6081693	35,11
143-4	Paukštidė Nr. 45 (stoginis ventiliatorius)	525270	6081707	35,11
143-5	Paukštidė Nr. 45 (stoginis ventiliatorius)	525276	6081716	35,11
143-6	Paukštidė Nr. 45 (stoginis ventiliatorius)	525275	6081726	35,11
144-1	Paukštidė Nr. 45 (sieninis ventiliatorius)	525272	6081667	127,67
144-2	Paukštidė Nr. 45 (sieninis ventiliatorius)	525269	6081666	127,67
144-3	Paukštidė Nr. 45 (sieninis ventiliatorius)	525267	6081667	127,67
144-4	Paukštidė Nr. 45 (sieninis ventiliatorius)	525265	6081667	127,67
144-5	Paukštidė Nr. 45 (sieninis ventiliatorius)	525262	6081668	127,67
144-6	Paukštidė Nr. 45 (sieninis ventiliatorius)	525260	6081668	127,67
144-7	Paukštidė Nr. 45 (sieninis ventiliatorius)	525258	6081669	127,67
144-8	Paukštidė Nr. 45 (sieninis ventiliatorius)	525253	6081672	127,67
145-1	Paukštidė Nr. 46 (stoginis ventiliatorius)	525221	6081695	35,11
145-2	Paukštidė Nr. 46 (stoginis ventiliatorius)	525220	6081702	35,11
145-3	Paukštidė Nr. 46 (stoginis ventiliatorius)	525226	6081714	35,11
145-4	Paukštidė Nr. 46 (stoginis ventiliatorius)	525225	6081724	35,11
145-5	Paukštidė Nr. 46 (stoginis ventiliatorius)	525230	6081729	35,11
145-6	Paukštidė Nr. 46 (stoginis ventiliatorius)	525230	6081740	35,11
146-1	Paukštidė Nr. 46 (sieninis ventiliatorius)	525226	6081680	127,67
146-2	Paukštidė Nr. 46 (sieninis ventiliatorius)	525219	6081680	127,67
146-3	Paukštidė Nr. 46 (sieninis ventiliatorius)	525217	6081680	127,67
146-4	Paukštidė Nr. 46 (sieninis ventiliatorius)	525215	6081681	127,67
146-5	Paukštidė Nr. 46 (sieninis ventiliatorius)	525213	6081682	127,67
146-6	Paukštidė Nr. 46 (sieninis ventiliatorius)	525210	6081682	127,67
146-7	Paukštidė Nr. 46 (sieninis ventiliatorius)	525208	6081683	127,67
146-8	Paukštidė Nr. 46 (sieninis ventiliatorius)	525207	6081685	127,67
147-1	Paukštidė Nr. 47 (stoginis ventiliatorius)	525149	6081715	35,11
147-2	Paukštidė Nr. 47 (stoginis ventiliatorius)	525147	6081722	35,11
147-3	Paukštidė Nr. 47 (stoginis ventiliatorius)	525154	6081734	35,11
147-4	Paukštidė Nr. 47 (stoginis ventiliatorius)	525153	6081744	35,11
147-5	Paukštidė Nr. 47 (stoginis ventiliatorius)	525158	6081749	35,11
147-6	Paukštidė Nr. 47 (stoginis ventiliatorius)	525157	6081760	35,11
148-1	Paukštidė Nr. 47 (sieninis ventiliatorius)	525153	6081700	127,67
148-2	Paukštidė Nr. 47 (sieninis ventiliatorius)	525150	6081699	127,67
148-3	Paukštidė Nr. 47 (sieninis ventiliatorius)	525148	6081699	127,67
148-4	Paukštidė Nr. 47 (sieninis ventiliatorius)	525146	6081700	127,67
148-5	Paukštidė Nr. 47 (sieninis ventiliatorius)	525143	6081701	127,67
148-6	Paukštidė Nr. 47 (sieninis ventiliatorius)	525141	6081701	127,67
148-7	Paukštidė Nr. 47 (sieninis ventiliatorius)	525139	6081702	127,67
148-8	Paukštidė Nr. 47 (sieninis ventiliatorius)	525134	6081705	127,67
149-1	Paukštidė Nr. 48 (stoginis ventiliatorius)	525106	6081718	35,11
149-2	Paukštidė Nr. 48 (stoginis ventiliatorius)	525104	6081728	35,11
149-3	Paukštidė Nr. 48 (stoginis ventiliatorius)	525111	6081738	35,11
149-4	Paukštidė Nr. 48 (stoginis ventiliatorius)	525109	6081748	35,11
149-5	Paukštidė Nr. 48 (stoginis ventiliatorius)	525117	6081760	35,11

149-6	Paukštidė Nr. 48 (stoginis ventiliatorius)	525115	6081770	35,11
150-1	Paukštidė Nr. 48 (sieninis ventiliatorius)	525112	6081711	127,67
150-2	Paukštidė Nr. 48 (sieninis ventiliatorius)	525109	6081710	127,67
150-3	Paukštidė Nr. 48 (sieninis ventiliatorius)	525107	6081711	127,67
150-4	Paukštidė Nr. 48 (sieninis ventiliatorius)	525104	6081712	127,67
150-5	Paukštidė Nr. 48 (sieninis ventiliatorius)	525101	6081712	127,67
150-6	Paukštidė Nr. 48 (sieninis ventiliatorius)	525099	6081712	127,67
150-7	Paukštidė Nr. 48 (sieninis ventiliatorius)	525097	6081713	127,67
150-8	Paukštidė Nr. 48 (sieninis ventiliatorius)	525093	6081716	127,67
151-1	Paukštidė Nr. 49 (stoginis ventiliatorius)	525065	6081732	35,11
151-2	Paukštidė Nr. 49 (stoginis ventiliatorius)	525062	6081739	35,11
151-3	Paukštidė Nr. 49 (stoginis ventiliatorius)	525070	6081749	35,11
151-4	Paukštidė Nr. 49 (stoginis ventiliatorius)	525067	6081759	35,11
151-5	Paukštidė Nr. 49 (stoginis ventiliatorius)	525075	6081771	35,11
151-6	Paukštidė Nr. 49 (stoginis ventiliatorius)	525074	6081781	35,11
152-1	Paukštidė Nr. 49 (sieninis ventiliatorius)	525070	6081722	127,67
152-2	Paukštidė Nr. 49 (sieninis ventiliatorius)	525063	6081722	127,67
152-3	Paukštidė Nr. 49 (sieninis ventiliatorius)	525061	6081723	127,67
152-4	Paukštidė Nr. 49 (sieninis ventiliatorius)	525059	6081723	127,67
152-5	Paukštidė Nr. 49 (sieninis ventiliatorius)	525057	6081724	127,67
152-6	Paukštidė Nr. 49 (sieninis ventiliatorius)	525054	6081725	127,67
152-7	Paukštidė Nr. 49 (sieninis ventiliatorius)	525053	6081725	127,67
152-8	Paukštidė Nr. 49 (sieninis ventiliatorius)	525051	6081728	127,67
153-1	Paukštidė Nr. 50 (stoginis ventiliatorius)	525103	6081887	35,11
153-2	Paukštidė Nr. 50 (stoginis ventiliatorius)	525105	6081881	35,11
153-3	Paukštidė Nr. 50 (stoginis ventiliatorius)	525098	6081870	35,11
153-4	Paukštidė Nr. 50 (stoginis ventiliatorius)	525099	6081860	35,11
153-5	Paukštidė Nr. 50 (stoginis ventiliatorius)	525092	6081847	35,11
153-6	Paukštidė Nr. 50 (stoginis ventiliatorius)	525095	6081841	35,11
154-1	Paukštidė Nr. 50 (sieninis ventiliatorius)	525097	6081898	127,67
154-2	Paukštidė Nr. 50 (sieninis ventiliatorius)	525099	6081898	127,67
154-3	Paukštidė Nr. 50 (sieninis ventiliatorius)	525101	6081898	127,67
154-4	Paukštidė Nr. 50 (sieninis ventiliatorius)	525102	6081897	127,67
154-5	Paukštidė Nr. 50 (sieninis ventiliatorius)	525104	6081897	127,67
154-6	Paukštidė Nr. 50 (sieninis ventiliatorius)	525106	6081896	127,67
154-7	Paukštidė Nr. 50 (sieninis ventiliatorius)	525108	6081896	127,67
154-8	Paukštidė Nr. 50 (sieninis ventiliatorius)	525116	6081892	127,67
155-1	Paukštidė Nr. 51 (stoginis ventiliatorius)	525144	6081876	35,11
155-2	Paukštidė Nr. 51 (stoginis ventiliatorius)	525146	6081869	35,11
155-3	Paukštidė Nr. 51 (stoginis ventiliatorius)	525139	6081859	35,11
155-4	Paukštidė Nr. 51 (stoginis ventiliatorius)	525141	6081847	35,11
155-5	Paukštidė Nr. 51 (stoginis ventiliatorius)	525133	6081837	35,11
155-6	Paukštidė Nr. 51 (stoginis ventiliatorius)	525136	6081830	35,11
156-1	Paukštidė Nr. 51 (sieninis ventiliatorius)	525139	6081886	127,67
156-2	Paukštidė Nr. 51 (sieninis ventiliatorius)	525141	6081887	127,67
156-3	Paukštidė Nr. 51 (sieninis ventiliatorius)	525142	6081886	127,67
156-4	Paukštidė Nr. 51 (sieninis ventiliatorius)	525145	6081886	127,67
156-5	Paukštidė Nr. 51 (sieninis ventiliatorius)	525147	6081885	127,67
156-6	Paukštidė Nr. 51 (sieninis ventiliatorius)	525149	6081885	127,67
156-7	Paukštidė Nr. 51 (sieninis ventiliatorius)	525152	6081884	127,67
156-8	Paukštidė Nr. 51 (sieninis ventiliatorius)	525157	6081880	127,67
157-1	Paukštidė Nr. 52 (stoginis ventiliatorius)	525185	6081865	35,11
157-2	Paukštidė Nr. 52 (stoginis ventiliatorius)	525188	6081858	35,11
157-3	Paukštidė Nr. 52 (stoginis ventiliatorius)	525181	6081847	35,11
157-4	Paukštidė Nr. 52 (stoginis ventiliatorius)	525182	6081836	35,11
157-5	Paukštidė Nr. 52 (stoginis ventiliatorius)	525174	6081825	35,11
157-6	Paukštidė Nr. 52 (stoginis ventiliatorius)	525177	6081819	35,11
158-1	Paukštidė Nr. 52 (sieninis ventiliatorius)	525180	6081875	127,67
158-2	Paukštidė Nr. 52 (sieninis ventiliatorius)	525183	6081875	127,67
158-3	Paukštidė Nr. 52 (sieninis ventiliatorius)	525184	6081875	127,67
158-4	Paukštidė Nr. 52 (sieninis ventiliatorius)	525186	6081875	127,67
158-5	Paukštidė Nr. 52 (sieninis ventiliatorius)	525188	6081874	127,67
158-6	Paukštidė Nr. 52 (sieninis ventiliatorius)	525190	6081874	127,67
158-7	Paukštidė Nr. 52 (sieninis ventiliatorius)	525192	6081873	127,67

158-8	Paukštidė Nr. 52 (sieninis ventiliatorius)	525199	6081868	127,67
159-1	Paukštidė Nr. 53 (stoginis ventiliatorius)	525258	6081848	35,11
159-2	Paukštidė Nr. 53 (stoginis ventiliatorius)	525260	6081838	35,11
159-3	Paukštidė Nr. 53 (stoginis ventiliatorius)	525253	6081827	35,11
159-4	Paukštidė Nr. 53 (stoginis ventiliatorius)	525254	6081816	35,11
159-5	Paukštidė Nr. 53 (stoginis ventiliatorius)	525247	6081806	35,11
159-6	Paukštidė Nr. 53 (stoginis ventiliatorius)	525249	6081795	35,11
160-1	Paukštidė Nr. 53 (sieninis ventiliatorius)	525253	6081854	127,67
160-2	Paukštidė Nr. 53 (sieninis ventiliatorius)	525255	6081855	127,67
160-3	Paukštidė Nr. 53 (sieninis ventiliatorius)	525256	6081855	127,67
160-4	Paukštidė Nr. 53 (sieninis ventiliatorius)	525258	6081855	127,67
160-5	Paukštidė Nr. 53 (sieninis ventiliatorius)	525260	6081854	127,67
160-6	Paukštidė Nr. 53 (sieninis ventiliatorius)	525262	6081853	127,67
160-7	Paukštidė Nr. 53 (sieninis ventiliatorius)	525264	6081853	127,67
160-8	Paukštidė Nr. 53 (sieninis ventiliatorius)	525271	6081849	127,67
161-1	Paukštidė Nr. 54 (stoginis ventiliatorius)	525304	6081832	35,11
161-2	Paukštidė Nr. 54 (stoginis ventiliatorius)	525307	6081825	35,11
161-3	Paukštidė Nr. 54 (stoginis ventiliatorius)	525299	6081815	35,11
161-4	Paukštidė Nr. 54 (stoginis ventiliatorius)	525300	6081803	35,11
161-5	Paukštidė Nr. 54 (stoginis ventiliatorius)	525294	6081796	35,11
161-6	Paukštidė Nr. 54 (stoginis ventiliatorius)	525295	6081783	35,11
162-1	Paukštidė Nr. 54 (sieninis ventiliatorius)	525299	6081841	127,67
162-2	Paukštidė Nr. 54 (sieninis ventiliatorius)	525301	6081843	127,67
162-3	Paukštidė Nr. 54 (sieninis ventiliatorius)	525302	6081842	127,67
162-4	Paukštidė Nr. 54 (sieninis ventiliatorius)	525304	6081842	127,67
162-5	Paukštidė Nr. 54 (sieninis ventiliatorius)	525307	6081842	127,67
162-6	Paukštidė Nr. 54 (sieninis ventiliatorius)	525309	6081840	127,67
162-7	Paukštidė Nr. 54 (sieninis ventiliatorius)	525312	6081840	127,67
162-8	Paukštidė Nr. 54 (sieninis ventiliatorius)	525318	6081837	127,67
163-1	Paukštidė Nr. 55 (stoginis ventiliatorius)	525350	6081819	35,11
163-2	Paukštidė Nr. 55 (stoginis ventiliatorius)	525353	6081812	35,11
163-3	Paukštidė Nr. 55 (stoginis ventiliatorius)	525346	6081802	35,11
163-4	Paukštidė Nr. 55 (stoginis ventiliatorius)	525347	6081792	35,11
163-5	Paukštidė Nr. 55 (stoginis ventiliatorius)	525339	6081780	35,11
163-6	Paukštidė Nr. 55 (stoginis ventiliatorius)	525341	6081769	35,11
164-1	Paukštidė Nr. 55 (sieninis ventiliatorius)	525345	6081829	127,67
164-2	Paukštidė Nr. 55 (sieninis ventiliatorius)	525348	6081830	127,67
164-3	Paukštidė Nr. 55 (sieninis ventiliatorius)	525349	6081830	127,67
164-4	Paukštidė Nr. 55 (sieninis ventiliatorius)	525352	6081829	127,67
164-5	Paukštidė Nr. 55 (sieninis ventiliatorius)	525354	6081829	127,67
164-6	Paukštidė Nr. 55 (sieninis ventiliatorius)	525356	6081828	127,67
164-7	Paukštidė Nr. 55 (sieninis ventiliatorius)	525358	6081828	127,67
164-8	Paukštidė Nr. 55 (sieninis ventiliatorius)	525364	6081824	127,67
165-1	Paukštidė Nr. 56 (stoginis ventiliatorius)	525424	6081793	35,11
165-2	Paukštidė Nr. 56 (stoginis ventiliatorius)	525427	6081786	35,11
165-3	Paukštidė Nr. 56 (stoginis ventiliatorius)	525419	6081774	35,11
165-4	Paukštidė Nr. 56 (stoginis ventiliatorius)	525421	6081765	35,11
165-5	Paukštidė Nr. 56 (stoginis ventiliatorius)	525415	6081760	35,11
165-6	Paukštidė Nr. 56 (stoginis ventiliatorius)	525416	6081747	35,11
166-1	Paukštidė Nr. 56 (sieninis ventiliatorius)	525420	6081809	127,67
166-2	Paukštidė Nr. 56 (sieninis ventiliatorius)	525422	6081810	127,67
166-3	Paukštidė Nr. 56 (sieninis ventiliatorius)	525424	6081810	127,67
166-4	Paukštidė Nr. 56 (sieninis ventiliatorius)	525426	6081809	127,67
166-5	Paukštidė Nr. 56 (sieninis ventiliatorius)	525428	6081809	127,67
166-6	Paukštidė Nr. 56 (sieninis ventiliatorius)	525430	6081808	127,67
166-7	Paukštidė Nr. 56 (sieninis ventiliatorius)	525433	6081807	127,67
166-8	Paukštidė Nr. 56 (sieninis ventiliatorius)	525439	6081803	127,67
167-1	Paukštidė Nr. 57 (stoginis ventiliatorius)	525470	6081780	35,11
167-2	Paukštidė Nr. 57 (stoginis ventiliatorius)	525473	6081773	35,11
167-3	Paukštidė Nr. 57 (stoginis ventiliatorius)	525465	6081762	35,11
167-4	Paukštidė Nr. 57 (stoginis ventiliatorius)	525467	6081752	35,11
167-5	Paukštidė Nr. 57 (stoginis ventiliatorius)	525461	6081747	35,11
167-6	Paukštidė Nr. 57 (stoginis ventiliatorius)	525462	6081734	35,11
168-1	Paukštidė Nr. 57 (sieninis ventiliatorius)	525467	6081796	127,67

168-2	Paukštidė Nr. 57 (sieninis ventiliatorius)	525469	6081797	127,67
168-3	Paukštidė Nr. 57 (sieninis ventiliatorius)	525471	6081797	127,67
168-4	Paukštidė Nr. 57 (sieninis ventiliatorius)	525474	6081796	127,67
168-5	Paukštidė Nr. 57 (sieninis ventiliatorius)	525476	6081796	127,67
168-6	Paukštidė Nr. 57 (sieninis ventiliatorius)	525478	6081795	127,67
168-7	Paukštidė Nr. 57 (sieninis ventiliatorius)	525481	6081794	127,67
168-8	Paukštidė Nr. 57 (sieninis ventiliatorius)	525486	6081791	127,67
169-1	Paukštidė Nr. 58 (stoginis ventiliatorius)	525516	6081768	35,11
169-2	Paukštidė Nr. 58 (stoginis ventiliatorius)	525519	6081761	35,11
169-3	Paukštidė Nr. 58 (stoginis ventiliatorius)	525512	6081752	35,11
169-4	Paukštidė Nr. 58 (stoginis ventiliatorius)	525513	6081739	35,11
169-5	Paukštidė Nr. 58 (stoginis ventiliatorius)	525507	6081735	35,11
169-6	Paukštidė Nr. 58 (stoginis ventiliatorius)	525509	6081722	35,11
170-1	Paukštidė Nr. 58 (sieninis ventiliatorius)	525513	6081783	127,67
170-2	Paukštidė Nr. 58 (sieninis ventiliatorius)	525516	6081785	127,67
170-3	Paukštidė Nr. 58 (sieninis ventiliatorius)	525518	6081784	127,67
170-4	Paukštidė Nr. 58 (sieninis ventiliatorius)	525520	6081784	127,67
170-5	Paukštidė Nr. 58 (sieninis ventiliatorius)	525522	6081783	127,67
170-6	Paukštidė Nr. 58 (sieninis ventiliatorius)	525524	6081783	127,67
170-7	Paukštidė Nr. 58 (sieninis ventiliatorius)	525526	6081782	127,67
170-8	Paukštidė Nr. 58 (sieninis ventiliatorius)	525532	6081778	127,67
171-1	Paukštidė Nr. 61 (stoginis ventiliatorius)	525843	6081675	76,27
171-2	Paukštidė Nr. 61 (stoginis ventiliatorius)	525837	6081661	76,27
171-3	Paukštidė Nr. 61 (stoginis ventiliatorius)	525835	6081646	76,27
171-4	Paukštidė Nr. 61 (stoginis ventiliatorius)	525830	6081632	76,27
171-5	Paukštidė Nr. 61 (stoginis ventiliatorius)	525828	6081617	76,27
172-1	Paukštidė Nr. 61 (sieninis ventiliatorius)	525840	6081682	152,53
172-2	Paukštidė Nr. 61 (sieninis ventiliatorius)	525842	6081682	152,53
172-3	Paukštidė Nr. 61 (sieninis ventiliatorius)	525844	6081682	152,53
172-4	Paukštidė Nr. 61 (sieninis ventiliatorius)	525847	6081681	152,53
172-5	Paukštidė Nr. 61 (sieninis ventiliatorius)	525850	6081680	152,53
173-1	Paukštidė Nr. 62 (stoginis ventiliatorius)	525879	6081666	76,27
173-2	Paukštidė Nr. 62 (stoginis ventiliatorius)	525874	6081652	76,27
173-3	Paukštidė Nr. 62 (stoginis ventiliatorius)	525872	6081636	76,27
173-4	Paukštidė Nr. 62 (stoginis ventiliatorius)	525866	6081623	76,27
173-5	Paukštidė Nr. 62 (stoginis ventiliatorius)	525865	6081607	76,27
174-1	Paukštidė Nr. 62 (sieninis ventiliatorius)	525877	6081673	152,53
174-2	Paukštidė Nr. 62 (sieninis ventiliatorius)	525880	6081673	152,53
174-3	Paukštidė Nr. 62 (sieninis ventiliatorius)	525882	6081672	152,53
174-4	Paukštidė Nr. 62 (sieninis ventiliatorius)	525884	6081672	152,53
174-5	Paukštidė Nr. 62 (sieninis ventiliatorius)	525887	6081671	152,53
175-1	Paukštidė Nr. 63 (stoginis ventiliatorius)	525916	6081657	76,27
175-2	Paukštidė Nr. 63 (stoginis ventiliatorius)	525911	6081643	76,27
175-3	Paukštidė Nr. 63 (stoginis ventiliatorius)	525909	6081627	76,27
175-4	Paukštidė Nr. 63 (stoginis ventiliatorius)	525904	6081614	76,27
175-5	Paukštidė Nr. 63 (stoginis ventiliatorius)	525902	6081598	76,27
176-1	Paukštidė Nr. 63 (sieninis ventiliatorius)	525915	6081664	152,53
176-2	Paukštidė Nr. 63 (sieninis ventiliatorius)	525917	6081663	152,53
176-3	Paukštidė Nr. 63 (sieninis ventiliatorius)	525919	6081663	152,53
176-4	Paukštidė Nr. 63 (sieninis ventiliatorius)	525921	6081662	152,53
176-5	Paukštidė Nr. 63 (sieninis ventiliatorius)	525923	6081662	152,53
177-1	Paukštidė Nr. 64 (stoginis ventiliatorius)	525953	6081647	76,27
177-2	Paukštidė Nr. 64 (stoginis ventiliatorius)	525948	6081634	76,27
177-3	Paukštidė Nr. 64 (stoginis ventiliatorius)	525946	6081618	76,27
177-4	Paukštidė Nr. 64 (stoginis ventiliatorius)	525940	6081605	76,27
177-5	Paukštidė Nr. 64 (stoginis ventiliatorius)	525938	6081589	76,27
178-1	Paukštidė Nr. 64 (sieninis ventiliatorius)	525947	6081656	152,53
178-2	Paukštidė Nr. 64 (sieninis ventiliatorius)	525949	6081656	152,53
178-3	Paukštidė Nr. 64 (sieninis ventiliatorius)	525951	6081655	152,53
178-4	Paukštidė Nr. 64 (sieninis ventiliatorius)	525953	6081655	152,53
178-5	Paukštidė Nr. 64 (sieninis ventiliatorius)	525955	6081654	152,53
179-1	Paukštidė Nr. 65 (stoginis ventiliatorius)	525990	6081638	76,27
179-2	Paukštidė Nr. 65 (stoginis ventiliatorius)	525985	6081624	76,27
179-3	Paukštidė Nr. 65 (stoginis ventiliatorius)	525983	6081609	76,27

179-4	Paukštided Nr. 65 (stoginis ventiliatorius)	525977	6081595	76,27	
179-5	Paukštided Nr. 65 (stoginis ventiliatorius)	525975	6081581	76,27	
180-1	Paukštided Nr. 65 (sieninis ventiliatorius)	525987	6081646	152,53	
180-2	Paukštided Nr. 65 (sieninis ventiliatorius)	525989	6081646	152,53	
180-3	Paukštided Nr. 65 (sieninis ventiliatorius)	525991	6081645	152,53	
180-4	Paukštided Nr. 65 (sieninis ventiliatorius)	525994	6081644	152,53	
180-5	Paukštided Nr. 65 (sieninis ventiliatorius)	525997	6081644	152,53	
181-1	Paukštided Nr. 66 (stoginis ventiliatorius)	525950	6081486	76,27	
181-2	Paukštided Nr. 66 (stoginis ventiliatorius)	525956	6081502	76,27	
181-3	Paukštided Nr. 66 (stoginis ventiliatorius)	525958	6081517	76,27	
181-4	Paukštided Nr. 66 (stoginis ventiliatorius)	525963	6081531	76,27	
181-5	Paukštided Nr. 66 (stoginis ventiliatorius)	525965	6081546	76,27	
182-1	Paukštided Nr. 66 (sieninis ventiliatorius)	525952	6081480	152,53	
182-2	Paukštided Nr. 66 (sieninis ventiliatorius)	525951	6081480	152,53	
182-3	Paukštided Nr. 66 (sieninis ventiliatorius)	525948	6081481	152,53	
182-4	Paukštided Nr. 66 (sieninis ventiliatorius)	525945	6081482	152,53	
182-5	Paukštided Nr. 66 (sieninis ventiliatorius)	525943	6081483	152,53	
183-1	Paukštided Nr. 67 (stoginis ventiliatorius)	525913	6081495	76,27	
183-2	Paukštided Nr. 67 (stoginis ventiliatorius)	525919	6081510	76,27	
183-3	Paukštided Nr. 67 (stoginis ventiliatorius)	525921	6081526	76,27	
183-4	Paukštided Nr. 67 (stoginis ventiliatorius)	525926	6081540	76,27	
183-5	Paukštided Nr. 67 (stoginis ventiliatorius)	525928	6081555	76,27	
184-1	Paukštided Nr. 67 (sieninis ventiliatorius)	525914	6081490	152,53	
184-2	Paukštided Nr. 67 (sieninis ventiliatorius)	525911	6081491	152,53	
184-3	Paukštided Nr. 67 (sieninis ventiliatorius)	525909	6081491	152,53	
184-4	Paukštided Nr. 67 (sieninis ventiliatorius)	525907	6081492	152,53	
184-5	Paukštided Nr. 67 (sieninis ventiliatorius)	525905	6081492	152,53	
185-1	Paukštided Nr. 68 (stoginis ventiliatorius)	525877	6081505	76,27	
185-2	Paukštided Nr. 68 (stoginis ventiliatorius)	525882	6081519	76,27	
185-3	Paukštided Nr. 68 (stoginis ventiliatorius)	525884	6081535	76,27	
185-4	Paukštided Nr. 68 (stoginis ventiliatorius)	525889	6081549	76,27	
185-5	Paukštided Nr. 68 (stoginis ventiliatorius)	525891	6081564	76,27	
186-1	Paukštided Nr. 68 (sieninis ventiliatorius)	525878	6081499	152,53	
186-2	Paukštided Nr. 68 (sieninis ventiliatorius)	525875	6081499	152,53	
186-3	Paukštided Nr. 68 (sieninis ventiliatorius)	525873	6081500	152,53	
186-4	Paukštided Nr. 68 (sieninis ventiliatorius)	525870	6081500	152,53	
186-5	Paukštided Nr. 68 (sieninis ventiliatorius)	525868	6081501	152,53	
187-1	Paukštided Nr. 69 (stoginis ventiliatorius)	525839	6081514	76,27	
187-2	Paukštided Nr. 69 (stoginis ventiliatorius)	525845	6081528	76,27	
187-3	Paukštided Nr. 69 (stoginis ventiliatorius)	525847	6081544	76,27	
187-4	Paukštided Nr. 69 (stoginis ventiliatorius)	525852	6081558	76,27	
187-5	Paukštided Nr. 69 (stoginis ventiliatorius)	525854	6081574	76,27	
188-1	Paukštided Nr. 69 (sieninis ventiliatorius)	525841	6081508	152,53	
188-2	Paukštided Nr. 69 (sieninis ventiliatorius)	525838	6081509	152,53	
188-3	Paukštided Nr. 69 (sieninis ventiliatorius)	525835	6081509	152,53	
188-4	Paukštided Nr. 69 (sieninis ventiliatorius)	525833	6081510	152,53	
188-5	Paukštided Nr. 69 (sieninis ventiliatorius)	525831	6081510	152,53	
638	Mėšlo saugojimas	526254	6080566	96	3740,00

Remiantis kvapų sklaidos modeliavimo rezultatais (15 priedas) maksimali kvapų koncentracija sudarė 3,31 OU_E/m³ arba 41 % ribinės vertės. Ties SAZ ribomis vakarų kryptimi maksimali kvapų koncentracija sudarė 0,3 OU_E/m³ arba 4 % ribinės vertės, šiaurės kryptimi – 0,4 OU_E/m³ arba 5 % ribinės vertės, rytų ir pietų kryptimis – 0,7 OU_E/m³ arba 9 % ribinės vertės.

35 lentelė. Kvapų valdymo (mažinimo) priemonių efektyvumas prie artimiausių jautrių receptorių

Nustatyta kvapo koncentracija (OU _E /m ³) prie artimiausio jautraus receptoriaus*	Artimiausio jautraus receptoriaus adresas ir koordinatės (LKS)
1	2
1,05	Rytų kryptis. Neįregistruotas namas, esantis gyvenamosios teritorijos naudojimo būdo žemės sklype, adresu Paukštinkų g. 6, Kaišiadorys (žemės sklypo unikalus Nr. 4918-0001-0053) x – 526653; y – 6081502

0,4	Rytų, pietų kryptis. Sodų bendrija „Baltasis berželis“
0,455	Vakarų kryptis. Mažųjų Juodiškių k. 4 Kaišiadorių r. sav. x – 524763; y – 6081681
0,77	Šiaurės kryptis. Paukštininkų g. 6A Kaišiadorys x – 526042; y – 6081781

* – jautrus receptorius, – tai statinys ar teritorija, kurioje gyvena, ilsisi žmonės ar laikinai būna jautrios visuomenės grupės (vaikai, pacientai ir pan.), pvz. gyvenamasis namas, vaikų darželis, mokykla, ligoninė, sanatorija, poilsio, globos namai, gyvenamosios ar rekreacinės teritorijos ir pan.

XIII. APLINKOSAUGOS VEIKSMŲ PLANAS

36 lentelė. Aplinkosaugos veiksmų planas

Aplinkosaugos veiksmų planas nerengiamas ir 36 lentelė nepildoma.

XIV. PARAIŠKOS DOKUMENTAI, KITI PRIEDAI, INFORMACIJA IR DUOMENYS

- 1 Žemės sklypo vietovės planas (žemės sklypo Paukštinių g. 15a, žemės sklypų Paukštinių g. 15b ir 15c detalaus plano brėžiniai). Vietos apžvalginė schema. Objektų išdėstymo schema, vandentiekio bei kanalizacijos tinklų planai.
- 2 Nekilnojamojo turto registro centrinio duomenų banko išrašai
- 3 AB Kaišiadorių paukštynas 2021 m. spalio 29 d. įsakymas dėl atsakingo už aplinkosaugą asmens skyrimo
- 4 AB Kaišiadorių paukštynas paukštidžių vietų, auginamų paukščių, sutartinių gyvulių (SG) skaičiaus ir veiklos metu susidarančio mėšlo skaičiuoklė
- 5 Aplinkos apsaugos agentūros 2018-05-08 raštu Nr. (28.1)-A4-4361 priimamas sprendimas dėl PŪV galimybių
- 6 AB Kaišiadorių paukštynas amoniako kompresorinės ir degalinės avarijų likvidavimo planų titulinių ir derinimo lapų kopijos
- 7 Valymo ir dezinfekcinių medžiagų priėmimo sandėliavimo ir naudojimo instrukcija
- 8 Saugos duomenų lapai
- 9 Vandens gręžinio pasai/ žemės gelmių registro duomenys; leidimas naudoti žemės gelmių išteklius ir ertmes
- 10 Sutarties su UAB „Kaišiadorių vandenys“ kopija, tyrimo protokolo kopija
- 11 Sutarties su UAB „Rietavo veterinarinė sanitarija“ kopija
- 12 Akustinio triukšmo parametrų tyrimų protokolai
- 13 Triukšmo sklaidos modeliavimo rezultatų schemas
- 14 Įrenginio atitikimo geriausiems prieinamiems gamybos būdams (GPGB) palyginamasis įvertinimas
- 15 AB Kaišiadorių paukštynas Paukštinių g. 15, Kaišiadorys aplinkos oro teršalų ir kvapų sklaidos modeliavimo ataskaita
- 16 Ūkio subjekto aplinkos monitoringo programa su priedais
- 17 Atliekų naudojimo ar šalinimo techninis reglamentas
- 18 Atliekų tvarkymo veiklos nutraukimo planas
- 19 Rinkliavos mokėjimo nurodymo Nr. 03058971 kopija

DEKLARACIJA

Teikiu paraišką Taršos integruotos prevencijos ir kontrolės leidimui gauti (pakeisti).

Patvirtinu, kad šioje paraiškoje pateikta informacija yra teisinga, tiksli ir visa.

Neprieštarauju, kad leidimą išduodanti institucija paraiškos ar jos dalies kopiją, išskyrus informaciją, kuri šioje paraiškoje nurodyta kaip komercinė (gamybinė) paslaptis, pateiktų bet kuriam asmeniui.

Įsipareigoju nustatytais terminais:

1) deklaruoti per praėjusius kalendorinius metus į aplinkos orą išmestą ir su nuotekomis išleistą teršalų kiekį,

2) raštu pranešti apie bet kokius įrenginio pobūdžio arba veikimo pakeitimus ar išplėtimą, kurie gali daryti neigiamą poveikį aplinkai;

3) kiekvienais kalendoriniais metais iki balandžio 30 d. atsisakyti tokio ŠESD apyvartinių taršos leidimų kiekio, kuris yra lygiavertis per praėjusius kalendorinius metus išmestam į atmosferą anglies dioksido kiekiui, išreikštam tonomis, ir (ar) anglies dioksido ekvivalento kiekiui.

Parašas 
(veiklos vykdytojas ar jo įgaliotas asmuo)

Data 2022-03-01

GENERALINIS DIREKTORIUS DARIUS GUDACIAUSKAS

(pasirašančiojo vardas, pavardė, parašas, pareigos; pildoma didžiosiomis raidėmis)